

- La ditta si riserva la facoltà di modificare senza preavviso i dati riportati in questo catalogo.
- Saer can alter without notifications the data mentioned in this catalogue.
- Saer se reserva el derecho de modificar los datos indicados en este catalogo sin previo aviso.

Prestazioni e tolleranze secondo UNI EN ISO 9906:2012 - Grado 3B
 Performances and tolerances according to UNI EN ISO 9906:2012 - Grade 3B
 Prestaciones y tolerancias de acuerdo con UNI EN ISO 9906:2012 - Clase 3B

BE MULTIMEDIAL!

Now you can have the SAER World pump at your fingertips!
 Follow us on Facebook & Instagram and download from iOS
 or Google Play Store the SAER Pump Selector App



SAER.Elettropompe

saerelettropompe

SAER Pump Selector

MULTIMEDIZATE!

Ahora puedes disponer del mundo Saer en tus manos!
 Siguenos en Facebook & Instagram y descarga el Selector
 de bombas Saer desde iOS o Google Play Store.

SAER-USA



GOL PUMPS TECHNOLOGY INC

6520 NW 77th CT, Miami FL 33166

Ph: +1 (786) 615 8984

Fax: +1 (786) 615 7043

Info@golpumps.com www.golpumps.com



SAER is an ISO 9001:2008
 Certified Company
 Certificate N. 501003317

SAER-USA



GOL PUMPS TECHNOLOGY INC

www.golpumps.us

info@golpumps.com

Elettropompe sommerse 60 Hz

60 Hz



n° 203 - 07/2014

SAER
 ELETTROPOMPE

SAER®

ELETTROPOMPE

POMPE SOMMERSE SERIE 6XS – 6XVS
SUBMERSIBLE PUMPS 6XS-6XVS SERIES
BOMBAS SUMERGIBLES SERIE 6XS – 6XVS



Diffusore in acciaio
 inox AISI-316 microfuso
 Precision casted
 stainless steel AISI-316
 diffuser
 Difusor en acero
 inoxidable AISI-316
 microfundido



Girante in acciaio inox
 AISI-316 microfuso
 Precision casted
 stainless steel AISI-316
 impeller
 Impulsor en acero
 inoxidable AISI-316
 microfundido



Bocca di mandata in
 acciaio inox AISI-316
 microfuso
 Precision casted
 stainless steel AISI-316
 Outlet
 Boca de descarga en
 acero inoxidable
 AISI-316 microfundido



Supporto di
 aspirazione in acciaio
 inox AISI-316
 microfuso
 Precision casted
 stainless steel AISI-316
 Suction support
 Soporte de aspiracion
 en acero inoxidable
 AISI-316 microfundido

MOTORI SOMMERSI SERIE MSX
SUBMERSIBLE MOTOR MSX SERIES
MOTORES SUMERGIBLES SERIE MSX



Supporto superiore in
 acciaio inox AISI-316
 microfuso
 Precision casted
 stainless steel AISI-316
 Upper support
 Soporte superior en
 acero inoxidable
 AISI-316 microfundido



Supporto inferiore in
 acciaio inox AISI-316
 microfuso
 Precision casted
 stainless steel AISI-316
 lower support
 Soporte inferior en
 acero inoxidable
 AISI-316 microfundido

4" 6" 8" 10"

SAER[®]
ELETTROPOMPE

SAER[®]
ELETTROPOMPE

4" 6" 8" 10" 12"

SAER[®]
ELETTROPOMPE



6MBS



6XFS-98



6NS-95
K-A-X-B-C



6NS-95
DA-E-F



6NR-152



6S-151
6S-152



6NR-201



6NR-250



6S-252



6S-302



6SB-302

ZERTIFIKAT ◆ CERTIFICATE ◆ 認證證書 ◆ СЕРТИФИКАТ ◆ CERTIFICADO ◆ CERTIFICAT



CERTIFICATO

Nr 50 100 3317 - Rev. 05

Si attesta che / This is to certify that

IL SISTEMA QUALITÀ DI
THE QUALITY SYSTEM OF

SAER ELETTROPOMPE S.p.A.

SEDE LEGALE:
REGISTERED OFFICE:

VIA CIRCONVALLAZIONE 22
I-42016 GUASTALLA (RE)

SEDI OPERATIVE:
OPERATIONAL SITES:

VIA PARMA 8 I-42016 GUASTALLA (RE)
VIA L. LAMA 2 I-42016 - FRAZIONE SAN GIACOMO - GUASTALLA (RE)
VIA PROVINCIALE 19 I-46030 DOSOLO (MN)

È CONFORME AI REQUISITI DELLA NORMA
HAS BEEN FOUND TO COMPLY WITH THE REQUIREMENTS OF

UNI EN ISO 9001:2008

QUESTO CERTIFICATO È VALIDO PER IL SEGUENTE CAMPO DI APPLICAZIONE
THIS CERTIFICATE IS VALID FOR THE FOLLOWING SCOPE

Progettazione e fabbricazione di elettropompe centrifughe e sommerse e di motori elettrici e sommersi; commercializzazione dei relativi accessori (IAF 18)

Design and manufacture of centrifugal and submersible electric pumps and electrical and submersible motors; trade of related accessories (IAF 18)



Per l'Organismo di Certificazione
For the Certification Body
TÜV Italia S.r.l.

Validità / Validity

Dal / From: 2012-10-08

Ai / To: 2015-10-08

Modello degli Accordi di Mutuo Riconoscimento
EA, MF e ILAC
Signature of EA, MF and ILAC Mutual Recognition Agreement

Paolo Merenda
Paolo Merenda
Direttore Certificazione

Data emissione / Printing Date

2012-10-15

PRIMA CERTIFICAZIONE / FIRST CERTIFICATION: 2003-10-09

"LA VALIDITÀ DEL PRESENTE CERTIFICATO È SUBORDINATA A SORVEGLIANZA PERIODICA A 12 MESI E AL RESAME COMPLETO DEL SISTEMA DI GESTIONE AZIENDALE CON PERIODICITÀ TRIENNALE"

"THE VALIDITY OF THE PRESENT CERTIFICATE DEPENDS ON THE ANNUAL SURVEILLANCE EVERY 12 MONTHS AND ON THE COMPLETE REVIEW OF COMPANY'S MANAGEMENT SYSTEM AFTER THREE YEARS"



6XS-151
6XS-152



6XNR-201



6XS-181



6XS-252



6XS-302

COMPONENTI PRINCIPALI DELLE POMPE SEMIASSIALI

MAIN PARTS OF THE SEMI-AXIAL PUMPS

COMPONENTES PRINCIPALES DE LAS BOMBAS SEMIAXIALES



Diffusore in ghisa
Cast iron diffuser
Difusor en fundición gris



Girante semiassiale in ghisa.
Semi-axial cast iron impeller.
Impulsor semiaxial en fundición gris.



Diffusore in bronzo G-CuSn10.
G-CuSn10 bronze diffuser.
Difusor en bronce G-CuSn10.



Girante semiassiale in bronzo G-CuSn10.
Semi-axial G-CuSn10 bronze impeller.
Impulsor semiaxial en bronce G-CuSn10.



Rotore per motore MS con albero integrale in acciaio inox AISI-431.
Rotor for motor MS with integral stainless steel AISI-431 shaft.
Rotor de motor MS con eje integral de acero inoxidable AISI-431.



Statore con avvolgimento, riavvolgibile e raffreddato ad acqua.
Stator with winding, rewindable and water-cooled.
Estator con bobinado, rebobinable, enfriado por agua.

	6MBS	ELETTROPOMPE SOMMERSE MONOBLOCCO ENBLOC SUBMERSIBLE MOTOR-DRIVEN PUMPS ELECTROBOMBAS MONOBLOQUE SUMERGIBLES	Pag. 6
4"	6FS-98	ELETTROPOMPE SOMMERSE 4" A GIRANTE FLOTTANTE 4" SUBMERSIBLE ELECTRIC PUMPS WITH FLOATING IMPELLER ELECTROBOMBAS SUMERGIDAS CON IMPULSOR FLOTANTE 4"	Pag. 14
	6NS-96	ELETTROPOMPE SOMMERSE 4" ELECTROBOMBAS SUMERGIBLES 4" ELECTRIC SUBMERSIBLE PUMPS 4"	Pag. 28
	6NS-95	ELETTROPOMPE SOMMERSE 4" ELECTROBOMBAS SUMERGIBLES 4" ELECTRIC SUBMERSIBLE PUMPS 4"	Pag. 42
6"	6NR-152	ELETTROPOMPE SOMMERSE RADIALI 6" 6" RADIAL ELECTRIC SUBMERSIBLE PUMPS ELECTROBOMBAS SUMERGIBLES RADIALES 6"	Pag. 62
	6S-151-152	ELETTROPOMPE SOMMERSE SEMIASSIALI 6" 6" SEMI-AXIAL ELECTRIC SUBMERSIBLE PUMPS ELECTROBOMBAS SUMERGIBLES SEMIAXIALES 6"	Pag. 76
8"	6NR-201	ELETTROPOMPE SOMMERSE RADIALI 8" 8" RADIAL ELECTRIC SUBMERSIBLE PUMPS ELECTROBOMBAS SUMERGIBLES RADIALES 8"	Pag. 90
	6S-181	ELETTROPOMPE SOMMERSE SEMIASSIALI 8" 8" SEMI-AXIAL ELECTRIC SUBMERSIBLE PUMPS ELECTROBOMBAS SUMERGIBLES SEMIAXIALES 8"	Pag. 102
10"	6NR-250	ELETTROPOMPE SOMMERSE RADIALI 10" 10" RADIAL ELECTRIC SUBMERSIBLE PUMPS ELECTROBOMBAS SUMERGIBLES RADIALES 10"	Pag. 114
	6S-253A	ELETTROPOMPE SOMMERSE SEMIASSIALI 10" 10" SEMI-AXIAL ELECTRIC SUBMERSIBLE PUMPS ELECTROBOMBAS SUMERGIBLES SEMIAXIALES 10"	Pag. 124
	6S-252	ELETTROPOMPE SOMMERSE SEMIASSIALI 10" 10" SEMI-AXIAL ELECTRIC SUBMERSIBLE PUMPS ELECTROBOMBAS SUMERGIBLES SEMIAXIALES 10"	Pag. 128
12"	6S-302	ELETTROPOMPE SOMMERSE SEMIASSIALI 12" 12" SEMI-AXIAL ELECTRIC SUBMERSIBLE PUMPS ELECTROBOMBAS SUMERGIBLES SEMIAXIALES 12"	Pag. 138
14"	6S-350A	ELETTROPOMPE SOMMERSE SEMIASSIALI 14" 14" SEMI-AXIAL ELECTRIC SUBMERSIBLE PUMPS ELECTROBOMBAS SUMERGIBLES SEMIAXIALES 14"	Pag. 150
		MOTORI SOMMERSI SUBMERSIBLE MOTOR MOTORES SUMERGIBLES	Pag. 155
		MATERIALI E COMPONENTI MATERIALS AND COMPONENTS MATERIALES Y COMPONENTES	Pag. 162
		SCelta DEL CAVO ELETTICO CHOICE OF THE ELECTRIC CABLE SELECCIÓN DEL CABLE ELÉCTRICO	Pag. 210
		GRUPPO ELETTROGENO ELECTRICITY - GENERATING GROUP GRUPO ELECTRÓGENO	Pag. 218
		ESEMPI D'INSTALLAZIONE EXAMPLES OF INSTALLATION EJEMPLOS DE INSTALACION	Pag. 219



ELETTROPOMPE SOMMERSE MONOBLOCCO

ENBLOC SUBMERSIBLE MOTOR-DRIVEN PUMPS

ELECTROBOMBAS MONOBLOQUE SUMERGIBLES

ITALIANO

IMPIEGHI

Approvvigionamento idrico da serbatoi, bacini o vasche e da pozzi aperti (pozzo romano) o pozzi da 6" per uso domestico, civile, agricolo e di pressurizzazione idrica in generale.

CARATTERISTICHE COSTRUTTIVE

Camica esterna: completamente in acciaio inossidabile AISI 304, comprensiva di bocca di mandata filettata 1" 1/4 G.

Giranti e diffusori: resina termoplastica resistente all'abrasione.

Diffusori provvisti di anelli di usura autoregolabili.

Albero pompa e motore in un unico pezzo completamente in acciaio inossidabile AISI 431, supportato in tre punti.

Cuscinetti prelubrificati a vita.

Sistema di tenuta: due tenute meccaniche: lato motore tenuta Grafite/Ossido di alluminio, lato pompa tenuta Ossido di alluminio/Carburo di silicio.

Camera ad olio interposta (olio atossico approvato FDA).

Motore: asincrono ad induzione, con camica esterna in acciaio AISI 304, raffreddata dal liquido pompato. Grado di protezione: IP68

Il gruppo pompa-motore è facilmente smontabile e riparabile.

Versioni trifase: 440-460 V 60 Hz, protezioni e quadro elettrico forniti a richiesta.

Versioni monofase: 220-230 V 60 Hz, quadro elettrico completo provvisto di protezione e spina Schuko fornito a richiesta.

Cavo H07-RNF di serie su tutte le versioni: 6MBS L=20 m

DATI CARATTERISTICI

Prestazioni a 3600 1/min

6MBS-X Qmax: 4,8 m³/h / Hmax: 107 m

6MBS-A Qmax: 6 m³/h / Hmax: 127 m

6MBS-Y Qmax: 7 m³/h / Hmax: 97 m

6MBS-B Qmax: 10 m³/h / Hmax: 118 m

6MBS-C Qmax: 21 m³/h / Hmax: 116 m

Temperatura del liquido pompato: min 0°C – max 40°C.

Quantità massima di sabbia tollerata nell'acqua: 50 g/m³.

Passaggio corpi solidi: max mm 2,5 (serie X: 2 mm).

Livello minimo del liquido: 100mm dal fondo della griglia di aspirazione.

Profondità massima di impiego: fino a 70 m sotto il livello dell'acqua.

TOLLERANZE PRESTAZIONI

Pompa: UNI EN ISO 9906:2012 - Grado 3B.

Motore: norme IEC 60034-1

INSTALLAZIONE

Le pompe serie 6MBS sono installabili in pozzi profondi da 6" come elettropompe sommerse o in pozzi aperti, bacini, vasche o serbatoi come pompe sommergibili. Le elettropompe 6MBS sono idonee all'uso con variatore di frequenza. Contattate la nostra assistenza tecnica per ulteriori informazioni.

VERSIONI

6MBS: elettropompa sommergibile monoblocco.

6MBS-CG: versione monofase con galleggiante.

6KMBS: elettropompa 6MBS + 20 m cavo + galleggiante + quadro elettrico

ENGLISH

APPLICATIONS

For water supply from tanks, basins or tubs and from open wells (large wells) or from 6" wells for residential, civil or agricultural use and for pressurizing water in general.

CONSTRUCTIVE CHARACTERISTICS

Outer jacket: made entirely from AISI 304 stainless steel, including delivery casing with 1" 1/4 G threaded outlet.

Impellers and diffusers: hardwearing, thermoplastic resin.

Diffusers fitted with self-adjustable wear rings.

Enbloc pump and motor shaft made entirely from AISI 431 stainless steel, supported at three points.

Permanently pre-lubricated bearings.

Seals: two mechanical seals: Graphite/alumina oxide seal on motor side; alumina oxide/silicon carbide seal on pump side.

Interposed oil chamber (FDA-approved, non-toxic oil).

Motor: asynchronous induction motor, with outer jacket in AISI 304 steel, cooled by the pumped liquid. Protection class: IP68

The pump-motor unit is easily dismantled and repaired.

Three-phase versions: 440-460 V 60 Hz, protection devices and electric control panel supplied on request.

Single-phase versions: 220-230 V 60 Hz, complete electric control panel fitted with protection device and Schuko plug supplied on request.

H07-RNF type cable supplied as standard: 6MBS series: L=20 m

CHARACTERISTIC DATA

Performances at 3600 1/min

6MBS-X Qmax: 4,8 m³/h / Hmax: 107 m

6MBS-A Qmax: 6 m³/h / Hmax: 127 m

6MBS-Y Qmax: 7 m³/h / Hmax: 97 m

6MBS-B Qmax: 10 m³/h / Hmax: 118 m

6MBS-C Qmax: 21 m³/h / Hmax: 116 m

Temperature of pumped liquid: min 0°C – max 40°C.

Maximum quantity of sand allowed in water: 50 g/m³.

Suction of solid bodies: max mm 2.5 (X series: 2 mm).

Minimum level of liquid: 100mm from bottom of suction grid.

Maximum depth of application: up to 70 m below the water level.

PERFORMANCE TOLERANCES

Pump: UNI EN ISO 9906:2012 - Grade 3B.

Motor: IEC 60034-1 standard

INSTALLATION

The 6MBS series of pumps can be installed in 6" deep wells as submersed motor-driven pumps or as submersible pumps in open wells, basins, tubs or tanks. The electric pumps 6MBS series are suitable for use with frequency changer. You can address to our technical servicing for any further information.

AVAILABLE VERSIONS

6MBS: submersible enbloc electric pump

6MBS-CG: Single-phase version with float.

6KMBS: electric pump MBS + 20 m cable + float switch + control panel

ESPAÑOL

EMPLEOS

Para el abastecimiento de agua desde tanques, pilas o cubas y pozos abiertos (pozos de gran diámetro) o pozos de 6" para uso doméstico, civil, agrícola y para la presurización de agua en general.

CARACTERÍSTICAS DE CONSTRUCCIÓN

Camisa externa: completamente de acero inoxidable AISI 304, con cuerpo de impulsión con salida roscada 1" 1/4 G.

Turbinas y difusores: resina termoplástica resistente a la abrasión.

Difusores dotados de anillos de desgaste autoajustables.

Eje de bomba y motor en una única pieza totalmente de acero inoxidable AISI 431, soportado en tres puntos.

Cojinetes prelubricados de forma permanente.

Sistema de estanqueidad: dos sellos mecánicos: en el lado del motor sello de Grafite/Oxido de aluminio, en el lado de la bomba sello de Oxido de aluminio/Carburo de silicio.

Cámara de aceite interpuesta (aceite atóxico aprobado por la FDA).

Motore: asincrono de inducción, con camisa externa de acero AISI 304 enfriada por el líquido bombeado. Grado de protección: IP68

El grupo bomba-motor puede ser desmontado y reparado fácilmente.

Versiones trifásicas: 440-460 V 60 Hz, protecciones y cuadro eléctrico suministrados a petición.

Versiones monofásicas: 220-230 V 60 Hz, cuadro eléctrico completo dotado de protección y base de enchufe Schuko suministrado bajo demanda.

Cable tipo H07-RNF de serie: 6MBS: L=20 m

DATOS CARACTERÍSTICOS

Prestaciones en 3600 1/min

6MBS-X Qmax: 4,8 m³/h / Hmax: 107 m

6MBS-A Qmax: 6 m³/h / Hmax: 127 m

6MBS-Y Qmax: 7 m³/h / Hmax: 97 m

6MBS-B Qmax: 10 m³/h / Hmax: 118 m

6MBS-C Qmax: 21 m³/h / Hmax: 116 m

Temperatura del líquido bombeado: min. 0°C – máx. 40°C.

Cantidad máxima de arena tolerada en el agua: 50 g/m³.

Paso de cuerpos sólidos: máx. 2,5 mm (serie X: 2 mm).

Nivel mínimo del líquido: 100 mm del fondo de la rejilla de aspiración.

Profundidad máxima de empleo: hasta 70 m por debajo del nivel del agua.

TOLERANCIAS PRESTACIONES

Bomba: UNI EN ISO 9906:2012 - Clase 3B.

Motore: normas CEI 60034-1

INSTALACIÓN

Las bombas de la serie 6MBS pueden instalarse en pozos profundos de 6" como electrobombas sumergidas o en pozos abiertos, pilas, cubas o tanques como bombas sumergibles. Las electrobombas 6MBS están idoneas par la aplicacion con variador de frecuencia. Consultar nuestro centro de asistencia tecnica para mas informaciones.

VERSIONES DISPONIBLES

6MBS: electrobomba sumergida monobloque.

6MBS-CG: versión monofásica con flotador.

6KMBS: electrobomba 6MBS + 20 m cable + flotador + cuadro eléctrico

ELETTROPOMPE

SERIE MBS – COMPONENTI PRINCIPALI

SERIE MBS – MAIN COMPONENTS

SERIE MBS - COMPONENTES PRINCIPALES

	MATERIALE MATERIAL • MATERIAL
Girante <i>Impeller</i> <i>Impulsor</i>	Resina termoplastica <i>Thermoplastic resin</i> <i>Resina termoplástica</i>
Diffusore <i>Diffuser</i> <i>Difusor</i>	Resina termoplastica <i>Thermoplastic resin</i> <i>Resina termoplástica</i>
Supporti <i>Supports</i> <i>Soportes</i>	Ottone / Acciaio <i>Brass / Steel</i> <i>Laton / Acero</i>
Albero <i>Shaft</i> <i>Eje</i>	Acciaio inossidabile AISI 431 <i>AISI 431 stainless steel</i> <i>Acero inoxidable AISI 431</i>
Coperchio superiore / Tubo pompa <i>Upper cover / Pump pipe</i> <i>Tapa superior / Tubo bomba</i>	Acciaio inossidabile AISI 304 <i>AISI 304 stainless steel</i> <i>Acero inoxidable AISI 304</i>
Tenuta meccanica <i>Mechanical seal</i> <i>Cierre mecánico</i>	Lato motore tenuta Grafite/Ossido di allumina, lato pompa tenuta Ossido di allumina/Carburo di silicio. <i>Graphite/alumina oxide seal on motor side; alumina oxide/silicon carbide seal on pump side.</i> <i>Lado del motor sello de Grafito/Óxido de alúmina, lado de la bomba sello de Óxido de alúmina/Carburo de silicio.</i>

Elenco completo dei componenti a pag. 164 • Complete list of the components on page 164 • Lista completa de los componentes a la página 164

ESEMPI DI INSTALLAZIONE

EXAMPLE OF INSTALLATION

EJEMPLOS DE INSTALACION

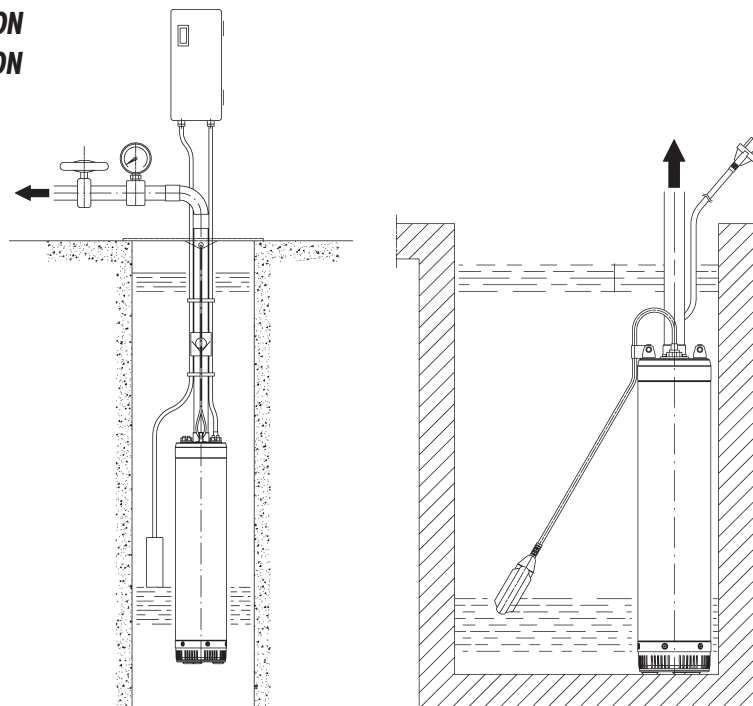

3600 1/min

Tipo Type	Motore • Motor			I _{sf} (A)		I _{sf} (A) 1~**	C Vc 450 µF	Q	H													
	P ₂		P ₁	3~					230V	U.S.g.p.m.	0											
	kW	HP	kW	380V	460V	230V	0				2,6	5,3	7,9	10,6	13,2	15,9	18,5	21,2	23,8	26,5	31	
6MBS X/2	0,75	1	1,1	1,4	1,5	6	25	0	0,6	1,2	1,8	2,4	3	3,6	4,2	4,8	5,4	6	7			
6MBS X/3	0,9	1,2	1,4	2,3	1,9	6,8	25	0	10	20	30	40	50	60	70	80	90	100	117			
6MBS X/4	1,1	1,5	1,8	2,9	2,4	8,3	31,5	0	10	20	30	40	50	60	70	80	90	100	117			
6MBS X/5	1,5	2	2,2	3,8	3,2	10,3	40	0	10	20	30	40	50	60	70	80	90	100	117			
6MBS A/2	0,75	1	1,1	1,4	1,5	6	25	0	0,6	1,2	1,8	2,4	3	3,6	4,2	4,8	5,4	6	7			
6MBS A/3	1,1	1,5	1,8	2,9	2,4	8,3	31,5	0	10	20	30	40	50	60	70	80	90	100	117			
6MBS A/4	1,5	2	2,2	3,8	3,2	10,3	40	0	10	20	30	40	50	60	70	80	90	100	117			
6MBS A/5	1,8	2,5	2,7	4,3	3,6	12,8	50	0	10	20	30	40	50	60	70	80	90	100	117			
6MBS A/6	2,2	3	2,8	5,2	4,3	-	-	0	10	20	30	40	50	60	70	80	90	100	117			
6MBS Y/2	0,75	1	1,1	1,4	1,5	6	25	0	0,6	1,2	1,8	2,4	3	3,6	4,2	4,8	5,4	6	7			
6MBS Y/3	1,1	1,5	1,8	2,9	2,4	8,3	31,5	0	10	20	30	40	50	60	70	80	90	100	117			
6MBS Y/4	1,5	2	2,2	3,8	2,2	10,3	40	0	10	20	30	40	50	60	70	80	90	100	117			
6MBS Y/5	1,8	2,5	2,7	4,3	3,6	12,8	50	0	10	20	30	40	50	60	70	80	90	100	117			

Tipo Type	Motore • Motor			I _{sf} (A)		I _{sf} (A) 1~**	C Vc 450 µF	Q	H												
	P ₂		P ₁	3~					230V	U.S.g.p.m.	0										
	kW	HP	kW	380V	460V	230V	0				5,3	10,6	13,2	21,2	31,5	42,3	47,6	52,9	92,6		
6MBS B/2	1,2	1,6	1,8	2,9	2,4	8,3	31,5	0	1,2	2,4	3	4,8	7,2	9,6	10,8	12	21				
6MBS B/3	1,8	2,5	2,7	4,3	3,6	12,8	50	0	20	40	50	80	120	160	180	200	350				
6MBS B/4	2,2	3	3,1	5,2	4,3	14	60	0	20	40	50	80	120	160	180	200	350				
6MBS B/5	3	4	3,9	7,2	6	18	70	0	20	40	50	80	120	160	180	200	350				
6MBS B/6	3,5	4,8	4,9	8,2	6,8	22	100	0	20	40	50	80	120	160	180	200	350				
6MBS C/2	1,6	2,2	2,5	4,2	3,5	12	40	0	20	40	50	80	120	160	180	200	350				
6MBS C/3	2,2	3	3,6	6	5	15,8	60	0	20	40	50	80	120	160	180	200	350				
6MBS C/4	3,3	4,5	4,7	8,2	6,8	20,5	80	0	20	40	50	80	120	160	180	200	350				
6MBS C/5	4	5,5	5,8	9,9	8,2	25,5	100	0	20	40	50	80	120	160	180	200	350				
6MBS C/6	5	6,8	6,4	12,1	10	-	-	0	20	40	50	80	120	160	180	200	350				

** A richiesta si fornisce motore 230V con funzionamento 3~ • On request motor 230V with functioning 3~ • Bajo demanda motor 230V con funcionamiento 3~.

6MBS-X

≅ 3600 l/min

DIMENSIONI E PESI

DIMENSIONS AND WEIGHT

DIMENSIONES Y PESOS

Tipo / Type	D mm	d	3 ~		1 ~	
			L mm	Kg	L mm	Kg
6MBS X/2	143	1"1/4	395	18,9	405	19,6
6MBS X/3			421,5	20	431,5	20,5
6MBS X/4			458	21,4	478	24
6MBS X/5			504,5	22,8	534,5	23,8

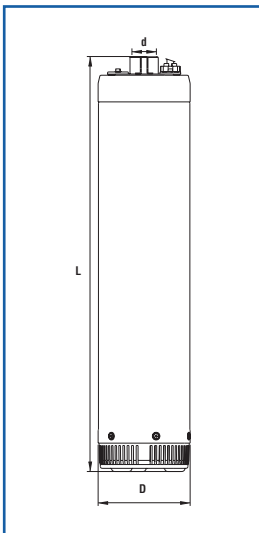

Le curve di prestazione sono basate su valori di viscosità cinematica = 1 mm²/s e densità pari a 1000 kg/m³. Tolleranza e curve secondo UNI EN ISO 9906:2012 - Grado 3B • The performance curves are based on the kinematic viscosity values = 1 mm²/s and density equal to 1000 kg/m³. Tolerance and curves according to UNI EN ISO 9906:2012 - Grade 3B • Las curvas de rendimiento se refieren a valores de viscosidad cinemática 1 mm²/s y densidad de 1000 kg/m³. Tolerancia de las curvas de acuerdo con UNI EN ISO 9906:2012 - Clase 3B.

Su richiesta, fino a 2.2 kW, pompe disponibili con motore CLE-95 • Upon request, up to 2.2 kW, pumps can be supplied with CLE-95 series motors • Bajo demanda, hasta 2.2 kW bombas disponibles con motor serie CLE-95

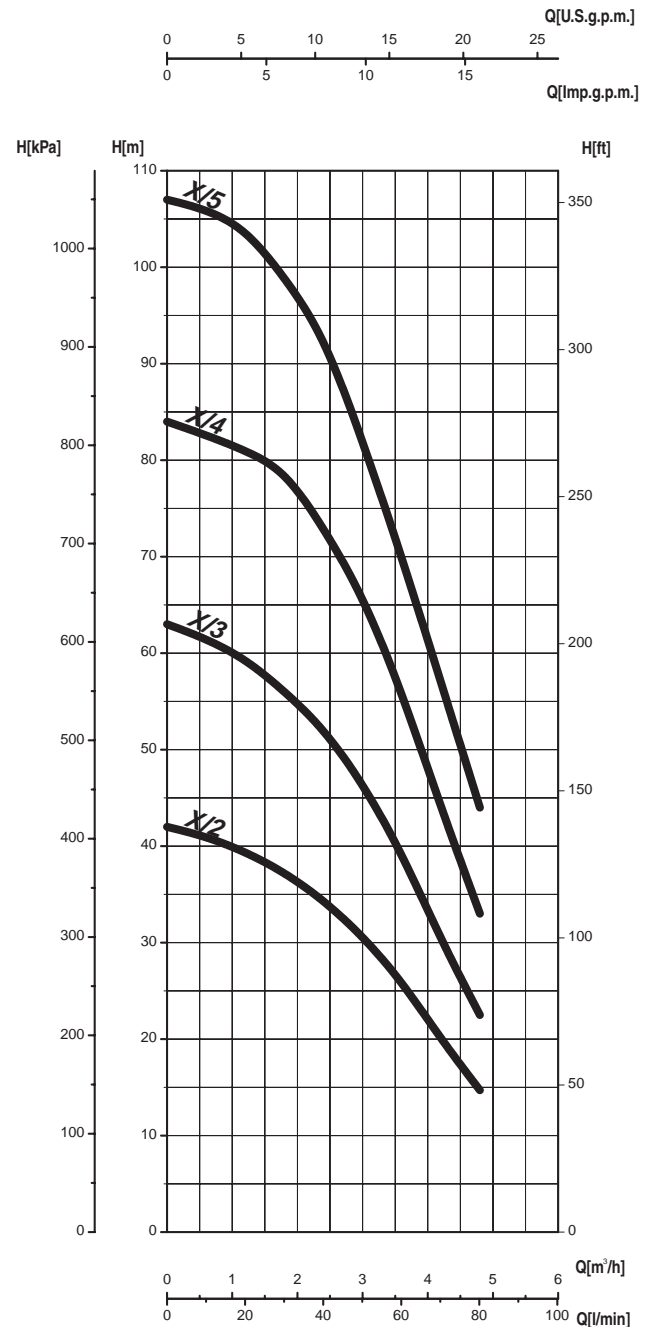

CARATTERISTICHE IDRAULICHE

HYDRAULIC FEATURES / CARACTERISTICAS HIDRAULICAS

Tipo Type	Motore • Motor			I _{sf} (A)		C Vc 450 µF	Q	U.S.g.p.m.									
	P ₂		P ₁	3~				1~**	Q								
	kW	HP		kW	380V	460V			230V	0	2,6	5,3	7,9	10,6	13,2	15,9	18,5
6MBS X/2	0,75	1	1,1	1,4	1,5	6	25	0	0,6	1,2	1,8	2,4	3	3,6	4,2	4,8	H (m)
6MBS X/3	0,9	1,2	1,4	2,3	1,9	6,8	25	0	0,6	1,2	1,8	2,4	3	3,6	4,2	4,8	42
6MBS X/4	1,1	1,5	1,8	2,9	2,4	8,3	31,5	0	10	20	30	40	50	60	70	80	63
6MBS X/5	1,5	2	2,2	3,8	3,2	10,3	40	0	10	20	30	40	50	60	70	80	84
																	107

** A richiesta si fornisce motore 230V con funzionamento 3~ • On request motor 230V with functioning 3~ • Bajo demanda motor 230V con funcionamiento 3~.

6MBS-A

≅ 3600 l/min

DIMENSIONI E PESI

DIMENSIONS AND WEIGHT

DIMENSIONES Y PESOS

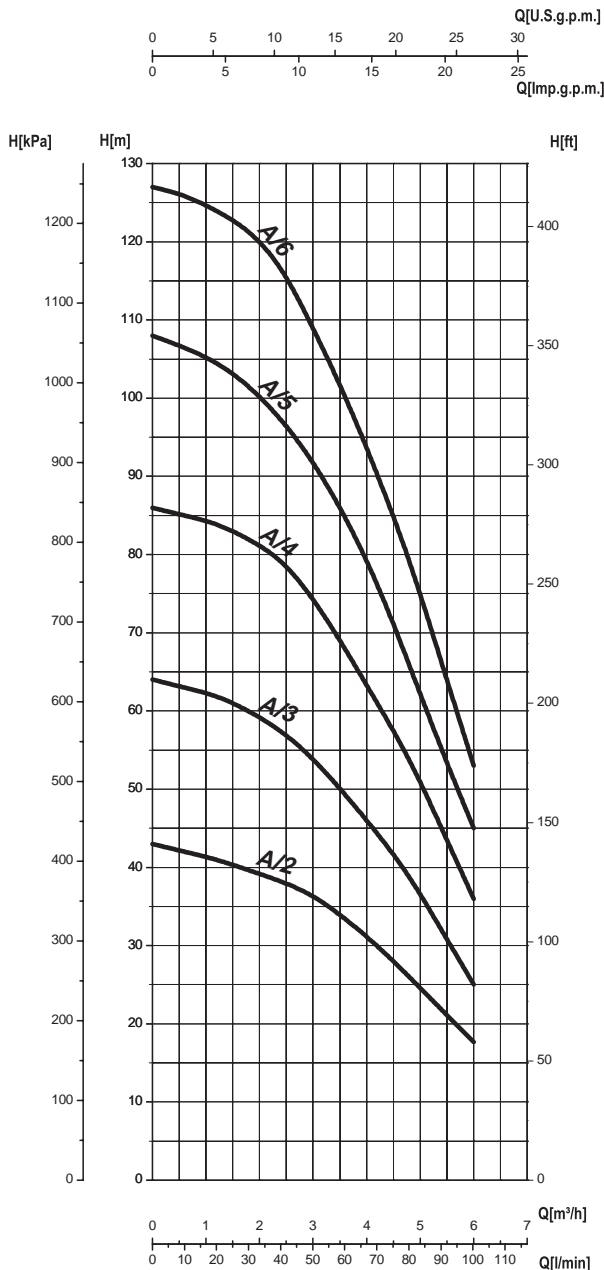

Tipo / Type	D mm	d	3 ~		1 ~	
			L mm	Kg	L mm	Kg
6MBS A/2	143	1"1/4	479,5		488,5	
6MBS A/3			515		535	
6MBS A/4			541,5		591,5	
6MBS A/5			598		638	
6MBS A/6			644,5		/	

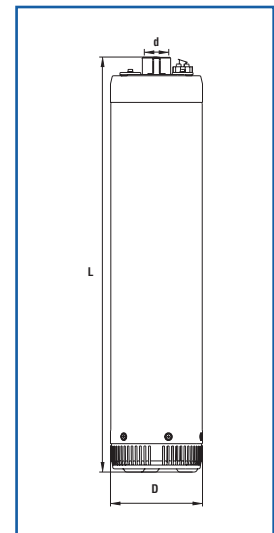

Le curve di prestazione sono basate su valori di viscosità cinematica = 1 mm²/s e densità pari a 1000 kg/m³. Tolleranza e curve secondo UNI EN ISO 9906:2012 - Grado 3B • The performance curves are based on the kinematic viscosity values = 1 mm²/s and density equal to 1000 kg/m³. Tolerance and curves according to UNI EN ISO 9906:2012 - Grade 3B • Las curvas de rendimiento se refieren a valores de viscosidad cinemática 1 mm²/s y densidad de 1000 kg/m³. Tolerancia de las curvas de acuerdo con UNI EN ISO 9906:2012 - Clase 3B.

Su richiesta, fino a 2.2 kW, pompe disponibili con motore CLE-95 • Upon request, up to 2.2 kW, pumps can be supplied with CLE-95 series motors • Bajo demanda, hasta 2.2 kW bombas disponibles con motor serie CLE-95

CARATTERISTICHE IDRAULICHE

HYDRAULIC FEATURES / CARACTERISTICAS HIDRAULICAS

Tipo Type	Motore • Motor			I _{SF} (A)		C	Q	U.S.g.p.m.											
	P ₂		P ₁	3~				V _c 450 µF	Q										
	kW	HP		kW	380V	460V			230V	0	2,6	5,3	7,9	10,6	13,2	15,9	18,5	21,2	23,8
6MBS A/2	0,75	1	1,1	1,4	1,5	6	H (m)	0	0,6	1,2	1,8	2,4	3	3,6	4,2	4,8	5,4	6	
6MBS A/3	1,1	1,5	1,8	2,9	2,4	8,3		43	10	20	30	40	50	60	70	80	90	100	
6MBS A/4	1,5	2	2,2	3,8	3,2	10,3		44	43	42	41	40	38	36,5	33,5	30	26	22	17,5
6MBS A/5	1,8	2,5	2,7	4,3	3,6	12,8		64	64	63	62	60	57,5	54	49	44	39	32	25
6MBS A/6	2,2	3	2,8	5,2	4,3	-		86	85	84	82	79,5	74,5	68	61	54	45	36	
								108	106,5	104,5	101,5	97	92	85	76,5	66	55	45	
							127	126	124	121,5	117	109	100	90	79,5	66	53		

** A richiesta si fornisce motore 230V con funzionamento 3~ • On request motor 230V with functioning 3~ • Bajo demanda motor 230V con funcionamiento 3~.

≈ 3600 l/min

DIMENSIONI E PESI DIMENSIONS AND WEIGHT DIMENSIONES Y PESOS

Tipo / Type	D mm	d	3 ~		1 ~	
			L mm	Kg	L mm	Kg
6MBS Y/2	143	1"1/4	395	20,1	405	20,5
6MBS Y/3			431,5	21	441,5	21,6
6MBS Y/4			478	22,2	508	23,7
6MBS Y/5			514,5	23	554,5	25,2

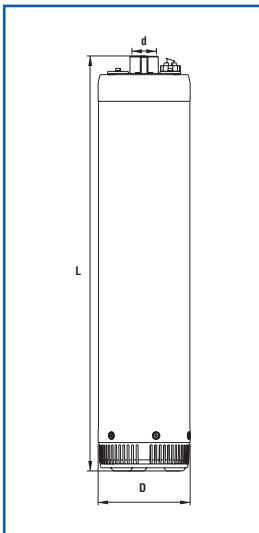

Le curve di prestazione sono basate su valori di viscosità cinematica = 1 mm²/s e densità pari a 1000 kg/m³. Tolleranza e curve secondo UNI EN ISO 9906:2012 - Grado 3B • The performance curves are based on the kinematic viscosity values = 1 mm²/s and density equal to 1000 kg/m³. Tolerance and curves according to UNI EN ISO 9906:2012 - Grade 3B • Las curvas de rendimiento se refieren a valores de viscosidad cinemática 1 mm²/s y densidad de 1000 kg/m³. Tolerancia de las curvas de acuerdo con UNI EN ISO 9906:2012 - Clase 3B.

Su richiesta, fino a 2.2 kW, pompe disponibili con motore CLE-95 • Upon request, up to 2.2 kW, pumps can be supplied with CLE-95 series motors • Bajo demanda, hasta 2.2 kW bombas disponibles con motor serie CLE-95

6MBS-Y

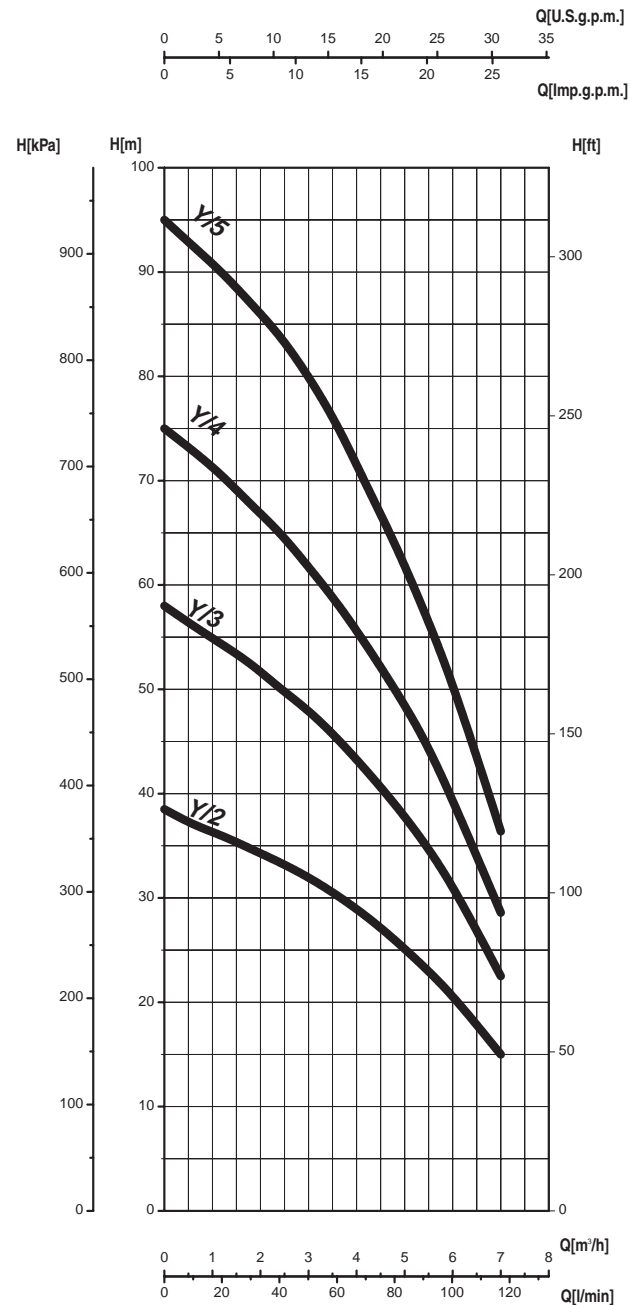

CARATTERISTICHE IDRAULICHE HYDRAULIC FEATURES / CARACTERISTICAS HIDRAULICAS

Tipo Type	Motore • Motor			I _{sf} (A)		C	Q	U.S.g.p.m.	0	2,6	5,3	7,9	10,6	13,2	15,9	18,5	21,2	23,8	26,5	31
	P ₂		P ₁	3~																
	kW	HP	kW	380V	460V	1~**														
						230V														
6MBS Y/2	0,75	1	1,1	1,4	1,5	6	25		38,5	37	36	34,5	33,5	32	30	28	26	23,5	21	15
6MBS Y/3	1,1	1,5	1,8	2,9	2,4	8,3	31,5		58	56	54	52,5	50	48	45	42	39	35,5	31	22,5
6MBS Y/4	1,5	2	2,2	3,8	2,2	10,3	40		77	74,5	72	70	67	64	60	56	52	47,5	41,5	30,5
6MBS Y/5	1,8	2,5	2,7	4,3	3,6	12,8	50		97	94,5	92	89	86	82	77,5	71,5	66	59,5	53	38,5

** A richiesta si fornisce motore 230V con funzionamento 3~ • On request motor 230V with functioning 3~ • Bajo demanda motor 230V con funcionamiento 3~.

6MBS-B

≅ 3600 l/min

DIMENSIONI E PESI
DIMENSIONS AND WEIGHT
DIMENSIONES Y PESOS

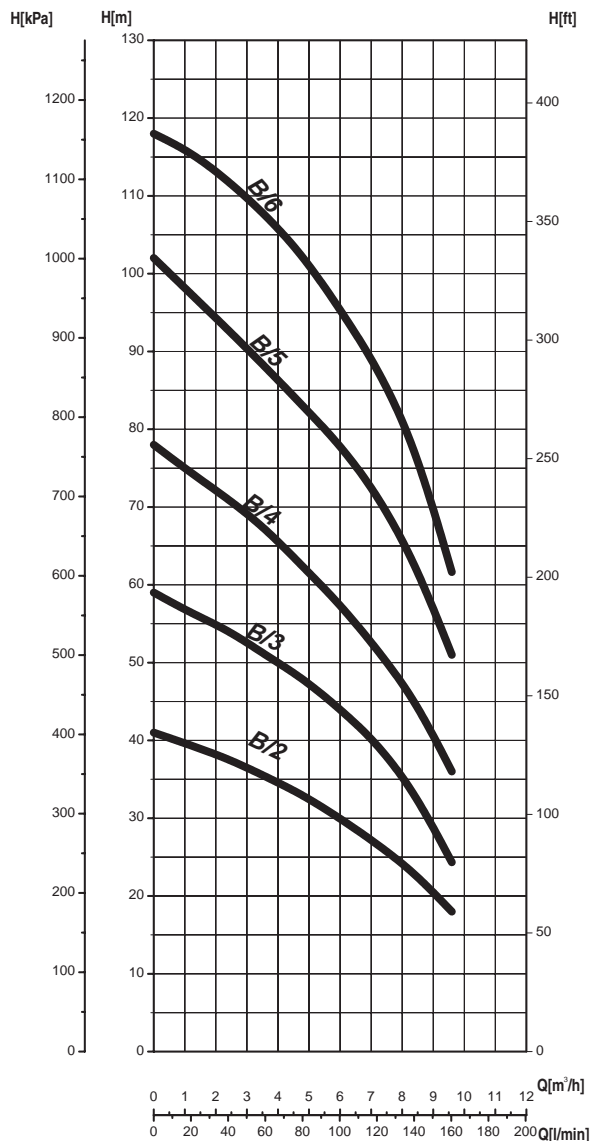
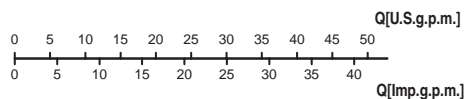

Tipo / Type	D mm	d	3 ~		1 ~	
			L mm	Kg	L mm	Kg
6MBS B/2	143	1"1/4	488,5	19	508,5	20,4
6MBS B/3			545	22,3	585	26,2
6MBS B/4			592,5	26	598	27,2
6MBS B/5			624,5	27,5	664,5	30
6MBS B/6			671,5	29,6	/	/

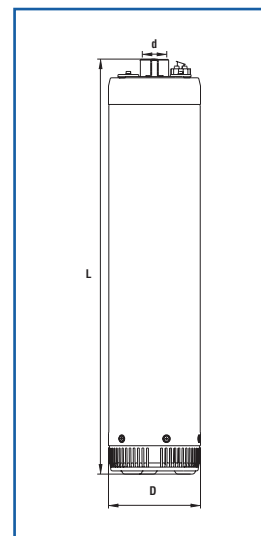

Le curve di prestazione sono basate su valori di viscosità cinematica = 1 mm²/s e densità pari a 1000 kg/m³. Tolleranza e curve secondo UNI EN ISO 9906:2012 - Grado 3B • The performance curves are based on the kinematic viscosity values = 1 mm²/s and density equal to 1000 kg/m³. Tolerance and curves according to UNI EN ISO 9906:2012 - Grade 3B • Las curvas de rendimiento se refieren a valores de viscosidad cinemática 1 mm²/s y densidad de 1000 kg/m³. Tolerancia de las curvas de acuerdo con UNI EN ISO 9906:2012 - Clase 3B.

Su richiesta, fino a 2.2 kW, pompe disponibili con motore CLE-95 • Upon request, up to 2.2 kW, pumps can be supplied with CLE-95 series motors • Bajo demanda, hasta 2.2 kW bombas disponibles con motor serie CLE-95

CARATTERISTICHE IDRAULICHE HYDRAULIC FEATURES / CARACTERISTICAS HIDRAULICAS

Tipo Type	Motore • Motor			I _{SF} (A)		C Vc 450 µF	Q	U.S.g.p.m.										
	P ₂		P ₁	3~				1~**	0	5,3	10,6	15,9	21,2	26,5	31,5	36,4	42,3	47,6
	kW	HP	kW	380V	460V	230V		m³/h	0	1,2	2,4	3,6	4,8	6	7,2	8,4	9,6	10,8
6MBS B/2	1,2	1,6	1,8	2,9	2,4	8,3	H (m)	0	20	40	60	80	100	120	140	160	180	
6MBS B/3	1,8	2,5	2,7	4,3	3,6	12,8		43	41	39	37	35	32	29	25	20		
6MBS B/4	2,2	3	3,1	5,2	4,3	14		59	56	54	51	48	44	40	33	24		
6MBS B/5	3	4	3,9	7,2	6	18		78	74	71	67	62	57,5	52	45	36		
6MBS B/6	3,5	4,8	4,9	8,2	6,8	22		102	97,5	93	88	83	78	71,5	63	51		
								118	116	112	107,5	102	95	88	78	61,5	30	

** A richiesta si fornisce motore 230V con funzionamento 3~ • On request motor 230V with functioning 3~ • Bajo demanda motor 230V con funcionamiento 3~.

≅ 3600 l/min

DIMENSIONI E PESI

DIMENSIONS AND WEIGHT

DIMENSIONES Y PESOS

Tipo / Type	D mm	d	3 ~		1 ~	
			L mm	Kg	L mm	Kg
6MBS C/2	143	1"1/4	521,5	24,2	551,5	25,2
6MBS C/3			604,5	27,5	591,5	28,3
6MBS C/4			644,5	29,2	664,5	30
6MBS C/5			696,5	31,4	726,5	32
6MBS C/6			759,5	34	/	/

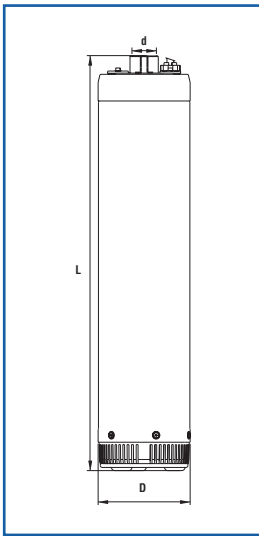

Le curve di prestazione sono basate su valori di viscosità cinematica = 1 mm²/s e densità pari a 1000 kg/m³. Tolleranza e curve secondo UNI EN ISO 9906:2012 - Grado 3B • The performance curves are based on the kinematic viscosity values = 1 mm²/s and density equal to 1000 kg/m³. Tolerance and curves according to UNI EN ISO 9906:2012 - Grade 3B • Las curvas de rendimiento se refieren a valores de viscosidad cinemática 1 mm²/s y densidad de 1000 kg/m³. Tolerancia de las curvas de acuerdo con UNI EN ISO 9906:2012 - Clase 3B.

Su richiesta, fino a 2.2 kW, pompe disponibili con motore CLE-95 • Upon request, up to 2.2 kW, pumps can be supplied with CLE-95 series motors • Bajo demanda, hasta 2.2 kW bombas disponibles con motor serie CLE-95

6MBS-C

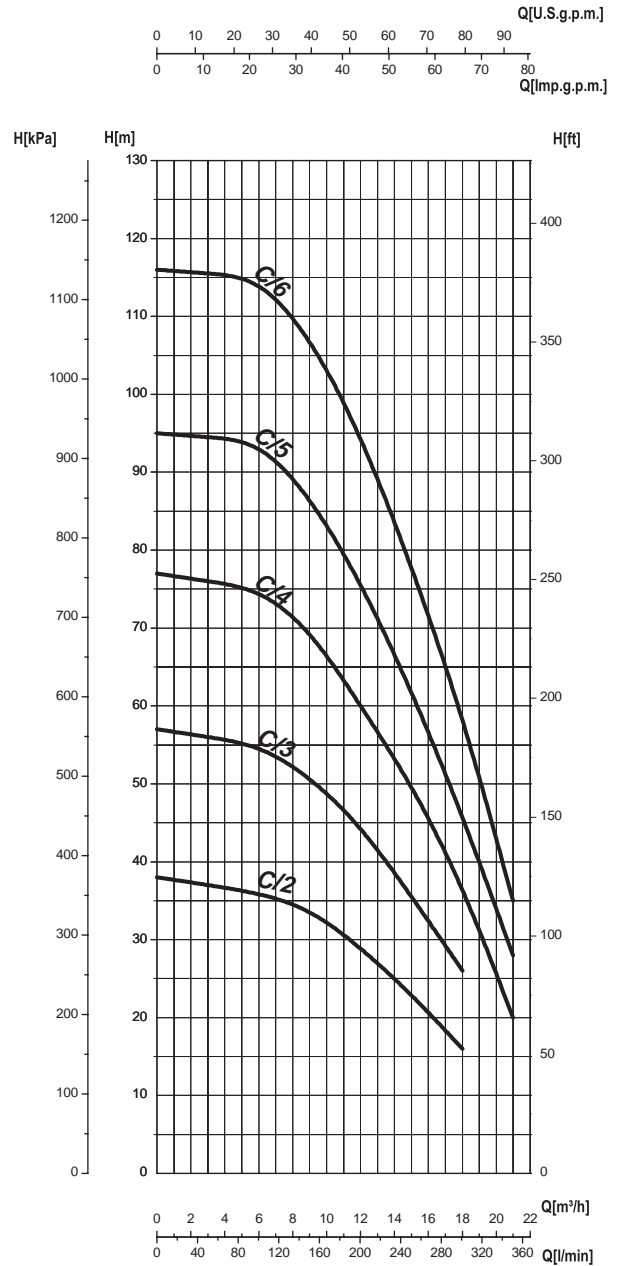

CARATTERISTICHE IDRAULICHE

HYDRAULIC FEATURES / CARACTERISTICAS HIDRAULICAS

Tipo Type	Motore • Motor			I _{sf} (A)		C	Q	U.S.g.p.m.								
	P ₂		P ₁	3~				1~**	Vc 450	Q						
	kW	HP		kW	380V	460V				230V	μF	0	13,2	26,5	39,7	52,9
6MBS C/2	1,6	2,2	2,5	4,2	3,5	12	40	0	3	6	9	12	15	18	21	
6MBS C/3	2,2	3	3,6	6	5	15,8	60	0	50	100	150	200	250	300	350	
6MBS C/4	3,3	4,5	4,7	8,2	6,8	20,5	80	38	37	36	34	29	23	16		
6MBS C/5	4	5,5	5,8	9,9	8,2	25,5	100	57	56	55	51	44,5	35,5	26		
6MBS C/6	5	6,8	6,4	12,1	10	-	-	77	76	75	70	60	50	37	20	
								95	94,5	94	87	76	62	46	28	
								116	115,5	115	107,5	95	78	59	35	

** A richiesta si fornisce motore 230V con funzionamento 3~ • On request motor 230V with functioning 3~ • Bajo demanda motor 230V con funcionamiento 3~.

4"

SAER®

ELETTROPOMPE

ELETTROPOMPE SOMMERSE 4" A GIRANTE FLOTTANTE

4" SUBMERSIBLE ELECTRIC PUMPS WITH FLOATING IMPELLER

ELECTROBOMBAS SUMERGIDAS CON IMPULSOR FLOTANTE 4"

6FS-98



ITALIANO

IMPIEGHI

Ideale per il sollevamento, la pressurizzazione e distribuzione in impianti civili ed industriali, alimentazione di autoclavi e cisterne, impianti di lavaggio, sistemi di irrigazione, con prelievo da pozzi con diametro min 104 mm, vasche o bacini naturali.

CARATTERISTICHE COSTRUTTIVE

6FS98: gruppo elettropompa completo con motore a bagno d'olio serie CL95.

FP98: parte idraulica accoppiabile a motori sommersi 4" con attacco secondo NEMA MG1-18.388

Giranti radiali di tipo flottante, a scorrimento assiale, che evitano il bloccaggio della pompa anche in presenza di sabbia.

Bocca di mandata completa di valvola di ritegno a sfera.

Bussole di guida in gomma anti-usura.

Componenti realizzati con materiali particolari che assicurano una forte resistenza all'usura. La pompa rappresenta la soluzione ideale nel pompaggio di acqua con presenza di sabbia in sospensione, fino a 300 g/m³.

MATERIALI - VERSIONE STANDARD

Giranti: policarbonato caricato con fibra di vetro.

Diffusori: Noryl (tecnopolimero) caricato con fibra di vetro.

Albero in acciaio inossidabile AISI431 (a richiesta AISI316), a profilo scanalato

Bocca di mandata e supporto di aspirazione: acciaio al carbonio rivestito, a richiesta in ottone (fino a 24 bar) o acciaio inossidabile AISI304

Mantello esterno: acciaio inossidabile AISI304

Dimensioni e tipologia bocche di mandata: uscita filettata 1" 1/4 G (6FS98 A-B-C) o 2" G (6FS98 D-E), a richiesta uscita filettata NPT.

DATI CARATTERISTICI - VERSIONI STANDARD

Fluido: chimicamente e meccanicamente non aggressivo, con un contenuto massimo di sostanze solide della durezza e granulometria del limo (300 g/m³)

Passaggio corpi solidi: max 3 mm.

Temperatura del liquido pompato: min 0°C max 35°C

Pressione massima di esercizio: 39 bar.

Profondità massima di immersione: 200 m sotto il livello del liquido.

Senso di rotazione: antiorario, osservando dalla bocca di mandata.

Prestazioni a 3600 1/min

6FS98 A Qmax: 3,2 m³/h / Hmax: 396 m

6FS98 B Qmax: 4,2 m³/h / Hmax: 370 m

6FS98 C Qmax: 7,5 m³/h / Hmax: 387 m

6FS98 D Qmax: 9,5 m³/h / Hmax: 367 m

6FS98 E Qmax: 14,5 m³/h / Hmax: 259 m

TOLLERANZE PRESTAZIONI

Pompe: UNI EN ISO 9906:2012 - Grado 3B.

Motore: norme IEC 60034-1.

INSTALLAZIONE

Verticale / orizzontale in funzione della potenza.

VERSIONI SPECIALI

Serie 6XFS98 con supporto aspirazione e bocca di mandata in acciaio inossidabile AISI304 microfuso

Tensioni diverse

Bocca mandata da 1" 1/2 G

ACCESSORI A RICHIESTA

Anodo sacrificale

ENGLISH

APPLICATION

Suitable for lifting, pressurising and distribution in civil and industrial installations, autoclave and cistern inlets, washing plants, irrigation systems. Draws from wells of minimum diameter of 104 mm, tanks or natural basins.

CONSTRUCTION FEATURES

6FS98: complete unit of pump with electric motor oil bath range CL95

FP98: hydraulic part to be connected with 4" submersible motors with coupling following NEMA MG1-18.388

The 6FS 98 series uses axial sliding floating impellers, which avoid the jam up of the pump even with the presence of sand.

Outlet complete with non return ball valve.

Driving bushings in anti-wear rubber.

Components realized with particular materials which assure a high wear resistance. This pump is an ideal solution in pumping water with suspended sand particles up to 300 g/m³.

MATERIALS - STANDARD VERSION

Impellers: polycarbonate loaded with fiber glass.

Diffusers: Noryl (tecnopolimero) loaded with fiber glass.

Shaft made of AISI431 stainless steel (on request, AISI316), with grooved profile.

Outlet and suction support: coated carbon steel, on request brass (up to 24 bar) or stainless steel AISI304

External shell: stainless steel AISI304.

Dimensions and type of outlet: threaded exit 1" 1/4 G (6FS98 A-B-C) or 2" G (6FS98 D-E), on request NPT threaded exit.

OPERATION DATA

Fluid: chemically and mechanically non-aggressive, with a maximum solid substance content equal to the hardness and grain size of silt (300 g/m³).

Passing of solids: max 3 mm.

Temperature of the pumped liquid: min 0°C max 35°C.

Maximum working pressure: 39 bar.

Maximum immersion depth: 200 m under liquid level.

Direction of rotation: counter-clockwise, looking by the outlet.

Performance at 3600 rpm

6FS98 A Qmax: 3,2 m³/h / Hmax: 396 m

6FS98 B Qmax: 4,2 m³/h / Hmax: 370 m

6FS98 C Qmax: 7,5 m³/h / Hmax: 387 m

6FS98 D Qmax: 9,5 m³/h / Hmax: 367 m

6FS98 E Qmax: 14,5 m³/h / Hmax: 259 m

PERFORMANCE TOLLERANCES

Pumps: UNI EN ISO 9906:2012 - Grado 3B.

Motor: norms IEC 60034-1.

INSTALLATION

Vertical / horizontal (depending on power).

SPECIAL VERSIONS

Range 6XFS98 with inlet and outlet in stainless steel AISI304 precision castinig.

Different tensions.

Outlet 1" 1/2 G

ACCESSORIES ON REQUEST

Cathodic protection

ESPAÑOL

APLICACIONES

Adecuada para la elevación, presurización y distribución en instalaciones de tipo civil e industrial, distribución a autoclaves y cisternas, de lavado, sistemas de riego, con trasiego de pozos con diametro min. 104 mm, tanques y cuencas.

CARACTERISTICAS DE CONSTRUCCION

6FS98: grupo electrobomba completo con motor en baño de aceite serie CL95

FP98: parte hidráulica para ensamblaje con motores sumergidos 4" con ataque según NEMA MG1-18.388

Impulsores de tipo flotante, con deslizamiento axial, que evitan el bloqueo de la bomba aun en presencia de arena.

Boca de descarga completa con valvola de retención esferica.

Casquillos pilotos en goma anti-desgaste.

Componentes realizados con materiales especiales anti-desgaste. La bomba representa la solución ideal en el bombeo de agua con presencia de arena en suspensión, hasta 300 g/m³.

MATERIALES - EJECUCIONES ESTANDAR

Impulsores: policarbonato cargado con fibra de vidrio.

Difusores: Noryl (tecnopolimero) cargado con fibra de vidrio.

Eje en acero inoxidable AISI431 (AISI316 bajo demanda), con perfil en ranura.

Boca de descarga y soporte de aspiración: acero primario revestido, bajo demanda en latón (hasta 24 bar) o en acero inoxidable AISI304.

Faldon exterior: acero inoxidable AISI304.

Dimensiones y tipo bocas de descarga: salida enroscada 1" 1/4 G (6FS98 A-B-C) o 2" G (6FS98 D-E), bajo demanda salida enroscada NPT.

DATOS DE FUNCIONAMIENTO

Fluido: químicamente y mecánicamente no agresivo, sin cuerpos sólidos o partículas abrasivas, con un contenido máximo de partículas sólidas de dureza y granulometría del limo (300 g/m³)

Pasaje cuerpos sólidos: max 3 mm.

Temperatura del líquido bombeado: min 0°C max 35°C.

Presión de funcionamiento máxima: 39 bar.

Profundidad de sumersión máxima: 200 m debajo del nivel del líquido.

Sentido de rotación: antiorario, observando desde la boca de descarga.

Prestaciones en 3600 1/min

6FS98 A Qmax: 3,2 m³/h / Hmax: 396 m

6FS98 B Qmax: 4,2 m³/h / Hmax: 370 m

6FS98 C Qmax: 7,5 m³/h / Hmax: 387 m

6FS98 D Qmax: 9,5 m³/h / Hmax: 367 m

6FS98 E Qmax: 14,5 m³/h / Hmax: 259 m

TOLERANCIAS PRESTACIONES

Bombas: UNI EN ISO 9906:2012 - Clase 3B.

Motor: normas IEC 60034-1.

INSTALACION

Vertical / horizontal según potencia.

EJECUCIONES ESPECIALES

Serie 6XFS98 con aspiración y boca de descarga en acero inoxidable AISI304 en fundición de precisión

Varias tensiones.

Boca de descarga 1" 1/2 G

ACCESORIOS BAJO DEMANDA

Anodo sacrificial

ELETTROPOMPE

MATERIALI COMPONENTI PRINCIPALI

MATERIALS OF THE MAIN COMPONENTS

MATERIALES DE LOS COMPONENTES PRINCIPALES

6FS-98

COMPONENTE COMPONENT COMPONENTE	VERSIONE VERSION • VERSIÓN			
	6FS-98		6XF5-98	
	Standard	A richiesta On request Bajo demanda	Standard	A richiesta On request Bajo demanda
Albero Shaft Eje	Acciaio inox Stainless steel Acero inox AISI431 (1.4057)	Acciaio inox Stainless steel Acero inox AISI316 (1.4401)	Acciaio inox Stainless steel Acero inox AISI431 (1.4057)	Acciaio inox Stainless steel Acero inox AISI316 (1.4401)
Girante Impeller Impulsor	Tecnopolimero Techno-polymer Tecnopolimero			
Diffusore Diffuser Difusor	Resina termoplastica Thermoplastic resin Resina termoplastica			
Supporto aspirazione Suction support Soporte de aspiración	Acciaio Steel Acero G20Mn5 (1.6220 exFeG450)	Ottone Brass Latón AISI304 (1.4301)	Acciaio inox Stainless steel Acero inox AISI304 (1.4301)	Acciaio inox Stainless steel Acero inox AISI304 (1.4301)
Bocca di mandata Outlet Orificio de impulsión	Acciaio Steel Acero G20Mn5 (1.6220 exFeG450)	Ottone Brass Latón AISI304 (1.4301)	Acciaio inox Stainless steel Acero inox AISI304 (1.4301)	Acciaio inox Stainless steel Acero inox AISI304 (1.4301)
Tubo e Copricavo Pump pipe and Cable cover Tubo bomba y Cubrecable	Acciaio inox Stainless steel Acero inox AISI304 (1.4301)			
Valvola sferica Ball valve Valvula esferica	Gomma Rubber Goma			
Motore Motor Motor	CL95-G	CL95-O / CLX95	CLX95	

Bocca di mandata Outlet Orificio de impulsión	Tipo Type • Typ	Standard	A richiesta On request • Bajo demanda
		Ø	Ø
	A-B-C	1" 1/4 G	1" 1/4 NPT
	D-E	2" G	2" NPT

4"

SAER®

ELETTROPOMPE

6FS-98
A-B-C-D-E

TABELLA DELLE CARATTERISTICHE IDRAULICHE
TABLE OF THE HYDRAULIC FEATURES
TABLA DE LAS CARACTERISTICAS HIDRAULICAS

3600 1/min

Tipo Type	Motore Motor		S.F.	I _{sf} (A)		I _{sf} (A) 1~**	Cr Vc 450 µF	Cs Vc 450 µF	Q	U.S.g.p.m.															
	kW	HP		3~						Q	m³/h														
				380V	460V	230V			0		4	5	7	9	13	14	18,5	22	26	31	33				
									0	0,8	1,2	1,5	2	3	3,2	4,2	5	6	7	7,5					
									l/min	13	20	25	33	50	53	70	83	100	117	125					
6FS-98A/4*	0,37	0,5	1,25	1,3	1,1	4,3	12,5	-		36	33	30	29	25	15	13									
6FS-98A/6*	0,55	0,75	1,25	1,8	1,5	5,5	16	-		54	49	46	44	39	24	19									
6FS-98A/7*	0,55	0,75	1,25	1,8	1,5	5,5	16	-		62	56	52	50	44	27	21									
6FS-98A/9*	0,75	1	1,25	2,2	1,9	7	25	-		81	74	67	65	56	33	28									
6FS-98A/12*	1,1	1,5	1,15	3,2	2,7	9,2	30	-		108	99	93	89	78	48	39									
6FS-98A/17*	1,5	2	1,15	4,2	3,5	11,6	40	-		153	141	132	125	110	68	56									
6FS-98A/23*	2,2	3	1,15	6,5	5,4	17	60	-		207	191	179	170	149	92	76									
6FS-98A/25*	2,2	3	1,15	6,5	5,4	17	60	-		225	207	194	184	161	100	82									
6FS-98A/32*	3	4	1,15	8,2	6,8	21,6	90	100		288	265	249	237	208	128	105									
6FS-98A/35*	3	4	1,15	8,2	6,8	21,6	90	100		315	289	272	259	227	140	114									
6FS-98A/42	4	5,5	1,15	11,1	9,2	28,8	130	100		378	348	327	311	273	168	138									
6FS-98A/44	4	5,5	1,15	11,1	9,2	28,8	130	100		396	364	342	325	286	176	144									
6FS-98 B/5*	0,55	0,75	1,25	1,8	1,5	5,5	16	-		47			41	38	30	28	14								
6FS-98 B/7*	0,75	1	1,25	2,2	1,9	7	25	-		64			54	50	39	36	18								
6FS-98 B/10*	1,1	1,5	1,15	3,2	2,7	9,2	30	-		94			82	75	59	55	29								
6FS-98 B/14*	1,5	2	1,15	4,2	3,5	11,6	40	-		131			113	106	85	82	42								
6FS-98 B/19*	2,2	3	1,15	6,5	5,4	17	60	-		179			156	144	114	106	53								
6FS-98 B/21*	2,2	3	1,15	6,5	5,4	17	60	-		197			169	157	127	119	59								
6FS-98 B/26*	3	4	1,15	8,2	6,8	21,6	90	100		236			203	188	151	141	80								
6FS-98 B/29*	3	4	1,15	8,2	6,8	21,6	90	100		263			226	209	168	157	89								
6FS-98 B/34	4	5,5	1,15	11,1	9,2	28,8	130	100		307			267	250	198	186	106								
6FS-98 B/38	4	5,5	1,15	11,1	9,2	28,8	130	100		343			298	279	221	207	118								
6FS-98 B/41	5,5	7,5	1,15	14,3	11,9	-	-	-		370			321	298	238	223	124								
6FS98 C/5*	0,75	1	1,25	2,3	1,9	7	25	-		48				47	46	45	40	35	28	18	15				
6FS98 C/7*	1,1	1,5	1,15	3,3	2,7	9,2	30	-		67				66	64	63	55	49	39	25	21				
6FS98 C/10*	1,5	2	1,15	4,2	3,5	11,6	40	-		96				94	92	90	80	70	55	36	30				
6FS98 C/14*	2,2	3	1,15	6,5	5,4	17	60	-		138				136	129	127	114	100	80	58	44				
6FS98 C/19*	3	4	1,15	8,2	6,8	21,6	90	100		187				184	175	172	153	135	109	78	60				
6FS98 C/25	4	5,5	1,15	11,1	9,2	28,8	130	100		246				242	231	226	199	176	140	99	76				
6FS98 C/30	5,5	7,5	1,15	14,4	11,9	-	-	-		290				287	277	271	242	214	166	111	87				
6FS98 C/35	5,5	7,5	1,15	14,4	11,9	-	-	-		339				335	323	316	282	250	193	130	100				
6FS98 C/40	7,5	10	1,15	18	14,9	-	-	-		387				383	364	356	317	282	231	162	125				

* Funzionamento in orizzontale possibile. Si raccomanda la corretta posa dei supporti onde evitare che l'elettropompa lavori a sbalzo. • Horizontal operation is possible. The motor shall be correctly installed with the relative supports in order to ensure the electric pump works properly • El funcionamiento en posición horizontal es posible. Se aconseja colocar correctamente los soportes oportunos para evitar que la electrobomba funcione en voladizo.

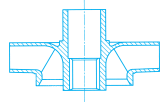
• Potenza nominale motore • Rated power of motor • Potencia nominal del motor.

** A richiesta si fornisce motore 230V con funzionamento 3~ • On request motor 230V with functioning 3~ • Bajo demanda motor 230V con funcionamiento 3~.

ELETTROPOMPE

TABELLA DELLE CARATTERISTICHE IDRAULICHE

TABLE OF THE HYDRAULIC FEATURES

TABLA DE LAS CARACTERISTICAS HIDRAULICAS

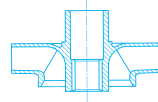

6FS-98

A-B-C-D-E

3600 l/min

Tipo Type	Motore Motor		S.F.	I _{sf} (A)		I _{sf} (A) 1~**	Cr Vc 450 μF	Cs Vc 450 μF	Q	U.S.g.p.m.																		
	kW	HP		3~						0 13 18 22 26 35 40 42 44 48 53 62 64																		
										m ³ /h																		
										l/min																		
6FS-98 D/4*	0,75	1	1,25	2,3	1,9	7	25	-	H (m)	37	36	34	32	28	19	14	11											
6FS-98 D/6*	1,1	1,5	1,15	3,3	2,7	9,2	3	-		55	52	49	46	40	25	19	16											
6FS-98 D/8*	1,5	2	1,15	4,2	3,5	11,6	40	-		73	69	65	61	53	33	25	21											
6FS-98 D/12*	2,2	3	1,15	6,5	5,4	17	60	-		112	106	101	94	84	56	41	35											
6FS-98 D/17*	3	4	1,15	8,2	6,8	21,6	90	100		159	152	146	135	120	81	61	48											
6FS-98 D/20	4	5,5	1,15	11,1	9,2	28,8	130	100		188	180	173	162	146	95	69	55											
6FS-98 D/23	4	5,5	1,15	11,1	9,2	28,8	130	100		210	204	196	184	164	114	88	74											
6FS-98 D/27	5,5	7,5	1,15	14,4	11,9	-	-	-		246	238	228	215	190	132	100	78											
6FS-98 D/31	5,5	7,5	1,15	14,4	11,9	-	-	-		282	273	261	246	218	151	114	89											
6FS-98 D/35	7,5	10	1,15	18	14,9	-	-	-		329	315	297	280	252	171	126	98											
6FS-98 D/39	7,5	10	1,15	18	14,9	-	-	-		367	351	332	312	281	191	140	109											
6FS-98 E/4*	1,1	1,5	1,15	3,3	2,7	9,2	30	-		38			36	35	32	30	29	27	24	21	11	8						
6FS-98 E/5*	1,5	2	1,15	4,2	3,5	11,6	40	-		48			45	44	40	37	36	34	31	26	14	10						
6FS-98 E/8*	2,2	3	1,15	6,5	5,4	17	60	-		76			72	70	64	60	57	54	48	42	22	16						
6FS-98 E/11	3	4	1,15	8,2	6,8	21,6	90	100		102			98	94	87	80	78	75	66	58	34	29						
6FS-98 E/14	4	5,5	1,15	11,1	9,2	28,8	130	100		135			124	118	106	98	93	88	77	65	36	30						
6FS-98 E/19	5,5	7,5	1,15	14,4	11,9	-	-	-		186			180	174	161	152	150	147	126	111	70	46						
6FS-98 E/24	7,5	10	1,15	18	14,9	-	-	-		230			218	211	192	180	172	163	147	130	85	60						
6FS-98 E/26	7,5	10	1,15	18	14,9	-	-	-		249			236	228	208	195	188	180	162	143	92	74						

* Funzionamento in orizzontale possibile. Si raccomanda la corretta posa dei supporti onde evitare che l'elettropompa lavori a sbalzo. • Horizontal operation is possible. The motor shall be correctly installed with the relative supports in order to ensure the electric pump works properly. • El funcionamiento en posición horizontal es posible. Se aconseja colocar correctamente los soportes oportunos para evitar que la electrobomba funcione en voladizo.

• Potenza nominale motore • Rated power of motor • Potencia nominal del motor.

** A richiesta si fornisce motore 230V con funzionamento 3~ • On request motor 230V with functioning 3~ • Bajo demanda motor 230V con funcionamiento 3~.

4"

SAER[®]
ELETTROPOMPE

6FS-98A

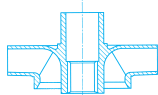
 $\cong 3600 \text{ l/min}$

CARATTERISTICHE IDRAULICHE

HYDRAULIC FEATURES / CARACTERISTICAS HIDRAULICAS

Tipo Type	Motore Motor		S.F.	I _{sf} (A)		Cr	Cs	U.S.g.p.m.	Q									
	kW	HP		3~					Vc 450	Vc 450	m ³ /h							
				380V	460V						230V	μF	μF	0	4	5	7	9
									l/min									
6FS-98A/4*	0,37	0,5	1,25	1,3	1,1	4,3	12,5	-	H (m)	36	33	30	29	25	21	15	12	
6FS-98A/6*	0,55	0,75	1,25	1,8	1,5	5,5	16	-		54	49	46	44	39	32	24	19	
6FS-98A/7*	0,55	0,75	1,25	1,8	1,5	5,5	16	-		62	56	52	50	44	36	27	21	
6FS-98A/9*	0,75	1	1,25	2,2	1,9	7,0	25	-		81	74	67	65	56	47	33	28	
6FS-98A/12*	1,1	1,5	1,15	3,2	2,7	9,2	30	-		108	99	93	89	78	65	48	39	
6FS-98A/17*	1,5	2	1,15	4,2	3,5	11,6	40	-		153	141	132	125	110	91	68	56	
6FS-98A/23*	2,2	3	1,15	6,5	5,4	17,0	60	-		207	191	179	170	149	124	92	76	
6FS-98A/25*	2,2	3	1,15	6,5	5,4	17,0	60	-		225	207	194	184	161	134	100	82	
6FS-98A/32*	3	4	1,15	8,2	6,8	21,6	90	100		288	265	249	237	208	173	128	105	
6FS-98A/35*	3	4	1,15	8,2	6,8	21,6	90	100		315	289	272	259	227	189	140	114	
6FS-98A/42	4	5,5	1,15	11,1	9,2	28,8	130	100		378	348	327	311	273	227	168	138	
6FS-98A/44	4	5,5	1,15	11,1	9,2	28,8	130	100		396	364	342	325	286	237	176	144	

* Funzionamento in orizzontale possibile. Si raccomanda la corretta posa dei supporti onde evitare che l'elettropompa lavori a sbalzo. • Horizontal operation is possible. The motor shall be correctly installed with the relative supports in order to ensure the electric pump works properly • El funcionamiento en posición horizontal es posible. Se aconseja colocar correctamente los soportes oportunos para evitar que la electrobomba funcione en voladizo.

• Potenza nominale motore • Rated power of motor • Potencia nominal del motor.

** A richiesta si fornisce motore 230V con funzionamento 3~ • On request motor 230V with functioning 3~ • Bajo demanda motor 230V con funcionamiento 3~.

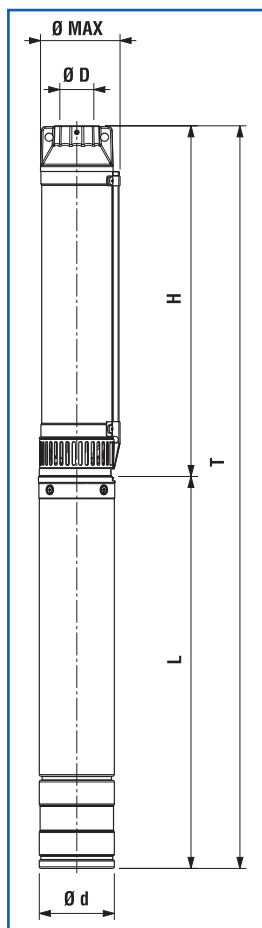

DIMENSIONI E PESI

DIMENSIONS AND WEIGHT / DIMENSIONES Y PESOS

• Dimensioni e pesi con motore monofase - Dimensions and weight with single phase motor - Dimensiones y pesos con motor monofasico

Tipo / Type		T	H	L	Ø Max	Ø D	Ø d	Motore Motor	NEMA	Peso Weight (Kg)	
T	H	(mm)	(mm)	(mm)	(mm)	"G	(mm)			H	T
6FS-98A/4 •	FP-98A/4	597	269	328	100	1" 1/4	95	4"CL95	1.18.388	4,1	12
6FS-98A/6 •	FP-98A/6	665	307	358	100	1" 1/4	95	4"CL95	1.18.388	4,4	13,5
6FS-98A/7 •	FP-98A/7	684	326	358	100	1" 1/4	95	4"CL95	1.18.388	4,5	13,6
6FS-98A/9 •	FP-98A/9	752	364	388	100	1" 1/4	95	4"CL95	1.18.388	4,8	15,3
6FS-98A/12 •	FP-98A/12	849	421	428	100	1" 1/4	95	4"CL95	1.18.388	5,1	17,1
6FS-98A/17 •	FP-98A/17	1004	516	488	100	1" 1/4	95	4"CL95	1.18.388	6,3	20,9
6FS-98A/23 •	FP-98A/23	1138	630	508	100	1" 1/4	95	4"CL95	1.18.388	7,2	25,3
6FS-98A/25 •	FP-98A/25	1176	668	508	100	1" 1/4	95	4"CL95	1.18.388	8,1	26,2
6FS-98A/32 •	FP-98A/32	1363	834	529	100	1" 1/4	95	4"CL95	1.18.388	9	25,3
6FS-98A/35 •	FP-98A/35	1420	891	529	100	1" 1/4	95	4"CL95	1.18.388	9,4	25,7
6FS-98A/42	FP-98A/42	1633	1024	609	100	1" 1/4	95	4"CL95	1.18.388	9,8	29,9
6FS-98A/44	FP-98A/44	1671	1062	609	100	1" 1/4	95	4"CL95	1.18.388	10	30,1

Disegni dimensionali, pesi e immagini sono unicamente indicativi e non vincolanti. I valori sono in funzione della marca di motore installata. SAER si riserva il diritto di effettuare cambiamenti senza alcun preavviso. Per ulteriori informazioni consultare direttamente SAER ELETTROPOMPE SPA • Dimensional drawings, weights and pictures are indicatives only and not-binding. Values according to motor's brand installed. SAER reserves the right to make changes without prior notice. For further informations consult directly SAER ELETTROPOMPE SPA • Dimensiones, pesos y fotografías son indicativas y no vinculantes. Los valores son e relation a la marca del motor instalado. SAER se reserve el derecho a introducir cambios sin previo aviso. Para más informacion, contacten con SAER ELETTROPOMPE SPA.

Su richiesta, fino a 2.2 kW, pompe disponibili con motore CLE-95 • Upon request, up to 2.2 kW, pumps can be supplied with CLE-95 series motors • Bajo demanda, hasta 2.2 kW bombas disponibles con motor serie CLE-95.

≈ 3600 1/min

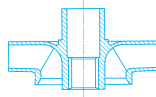

6FS-98A

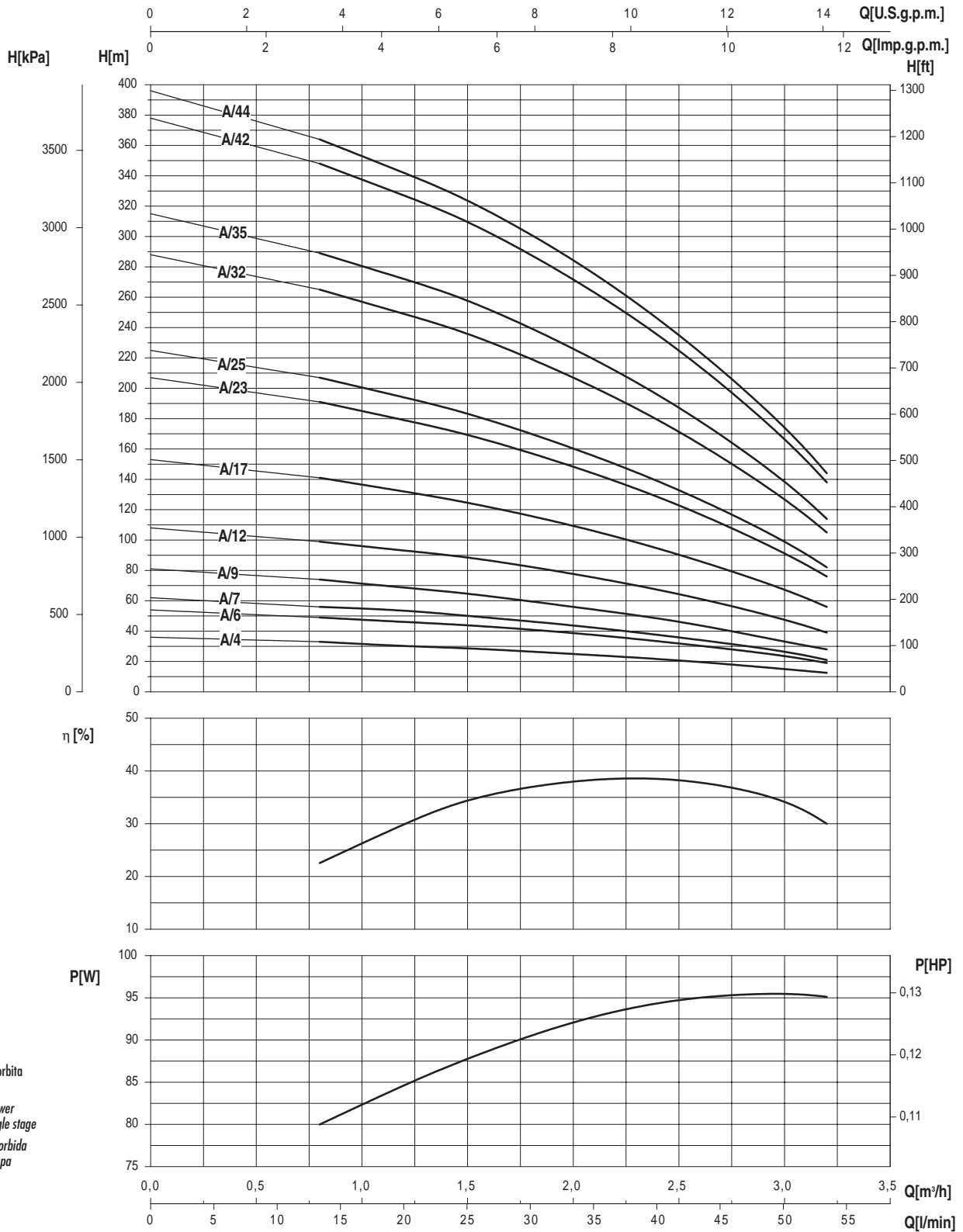

- Potenza assorbita per stadio
- Absorbed power for each single stage
- Potencia absorbida por cada etapa

Le curve di prestazione sono basate su valori di viscosità cinematica = 1 mm²/s e densità pari a 1000 kg/m³. Tolleranza e curve secondo UNI EN ISO 9906:2012 - Grado 3B • The performance curves are based on the kinematic viscosity values = 1 mm²/s and density equal to 1000 kg/m³. Tolerance and curves according to UNI EN ISO 9906:2012 - Grade 3B • Las curvas de rendimiento se refieren a valores de viscosidad cinemática 1 mm²/s y densidad de 1000 kg/m³. Tolerancia de las curvas de acuerdo con UNI EN ISO 9906:2012 - Clase 3B.

6FS-98B

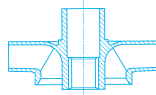

≈ 3600 l/min

CARATTERISTICHE IDRAULICHE

HYDRAULIC FEATURES / CARACTERISTICAS HIDRAULICAS

Tipo Type	Motore Motor		S.F.	I _{sf} (A)		I _{sf} (A) 1~**	Cr	Cs	U.S.g.p.m. Q										
	kW	HP		3~						Vc 450 μF	Vc 450 μF	0 7 9 11 13 15 18 18,5							
				380V	460V							230V	0 1,5 2 2,5 3 3,5 4 4,2						
										l/min 0 25 33 42 50 58 67 70									
6FS-98 B/5*	0,55	0,75	1,25	1,8	1,5	5,5	16	-	H (m)	47	41	38	34	30	25	18	14		
6FS-98 B/7*	0,75	1	1,25	2,2	1,9	7,0	25	-		64	54	50	44	38	31	22	18		
6FS-98 B/10*	1,1	1,5	1,15	3,2	2,7	9,2	30	-		94	82	75	67	59	49	36	29		
6FS-98 B/14*	1,5	2	1,15	4,2	3,5	11,6	40	-		131	113	106	97	85	77	54	42		
6FS-98 B/19*	2,2	3	1,15	6,5	5,4	17,0	60	-		179	156	144	131	114	95	70	53		
6FS-98 B/21*	2,2	3	1,15	6,5	5,4	17,0	60	-		197	169	157	144	127	106	80	59		
6FS-98 B/26*	3	4	1,15	8,2	6,8	21,6	90	100		236	203	188	171	151	126	94	80		
6FS-98 B/29*	3	4	1,15	8,2	6,8	21,6	90	100		263	226	209	190	168	140	105	89		
6FS-98 B/34	4	5,5	1,15	11,1	9,2	28,8	130	100		307	267	250	228	198	167	123	106		
6FS-98 B/38	4	5,5	1,15	11,1	9,2	28,8	130	100		343	298	279	254	221	186	137	118		
6FS-98 B/41	5,5	7,5	1,15	14,3	11,9	-	-	-		370	321	298	272	238	200	150	124		

* Funzionamento in orizzontale possibile. Si raccomanda la corretta posa dei supporti onde evitare che l'elettropompa lavori a sbalzo. • Horizontal operation is possible. The motor shall be correctly installed with the relative supports in order to ensure the electric pump works properly. • El funcionamiento en posición horizontal es posible. Se aconseja colocar correctamente los soportes oportunos para evitar que la electrobomba funcione en voladizo.

• Potenza nominale motore • Rated power of motor • Potencia nominal del motor.

** A richiesta si fornisce motore 230V con funzionamento 3~ • On request motor 230V with functioning 3~ • Bajo demanda motor 230V con funcionamiento 3~.

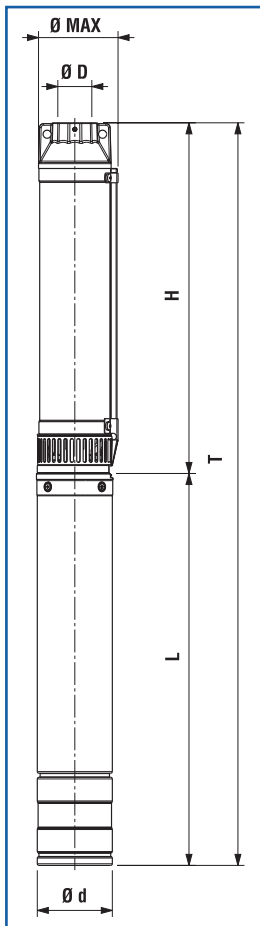

DIMENSIONI E PESI

DIMENSIONS AND WEIGHT / DIMENSIONES Y PESOS

• Dimensioni e pesi con motore monofase - Dimensions and weight with single phase motor - Dimensiones y pesos con motor monofasico

Tipo / Type		T	H	L	Ø Max	Ø D	Ø d	Motore Motor	NEMA	Peso Weight (Kg)	
T	H	(mm)	(mm)	(mm)	(mm)	"G	(mm)			H	T
6FS-98 B/5 •	FP-98 B/5	656	298	358	100	1" 1/4	95	4"CL95	1.18.388	4,4	13,5
6FS-98 B/7 •	FP-98 B/7	728	340	388	100	1" 1/4	95	4"CL95	1.18.388	4,6	15,1
6FS-98 B/10 •	FP-98 B/10	831	403	428	100	1" 1/4	95	4"CL95	1.18.388	4,9	16,9
6FS-98 B/14 •	FP-98 B/14	975	487	488	100	1" 1/4	95	4"CL95	1.18.388	5,7	20,3
6FS-98 B/19 •	FP-98 B/19	1100	592	508	100	1" 1/4	95	4"CL95	1.18.388	6,6	24,7
6FS-98 B/21 •	FP-98 B/21	1142	634	508	100	1" 1/4	95	4"CL95	1.18.388	6,8	24,9
6FS-98 B/26 •	FP-98 B/26	1268	739	529	100	1" 1/4	95	4"CL95	1.18.388	7,8	24,1
6FS-98 B/29 •	FP-98 B/29	1331	802	529	100	1" 1/4	95	4"CL95	1.18.388	8,8	25,1
6FS-98 B/34	FP-98 B/34	1549	940	609	100	1" 1/4	95	4"CL95	1.18.388	9,6	29,7
6FS-98 B/38	FP-98 B/38	1633	1024	609	100	1" 1/4	95	4"CL95	1.18.388	10,2	30,3
6FS-98 B/41	FP-98 B/41	1806	1087	719	100	1" 1/4	95	4"CL95	1.18.388	10,8	36,5

Disegni dimensionali, pesi e immagini sono unicamente indicativi e non vincolanti. I valori sono in funzione della marca di motore installata. SAER si riserva il diritto di effettuare cambiamenti senza alcun preavviso. Per ulteriori informazioni consultare direttamente SAER ELETTROPOMPE SPA • Dimensional drawings, weights and pictures are indicative only and not-binding. Values according to motor's brand installed. SAER reserves the right to make changes without prior notice. For further informations consult directly SAER ELETTROPOMPE SPA • Dimensiones, pesos y fotografías son indicativas y no vinculantes. Los valores son e relation a la marca del motor instalado. SAER se reserve el derecho a introducir cambios sin previo aviso. Para más informacion, contacten con SAER ELETTROPOMPE SPA.

Su richiesta, fino a 2.2 kW, pompe disponibili con motore CLE-95 • Upon request, up to 2.2 kW, pumps can be supplied with CLE-95 series motors • Bajo demanda, hasta 2.2 kW bombas disponibles con motor serie CLE-95.

≈ 3600 1/min

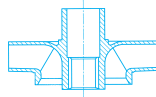

6FS-98B

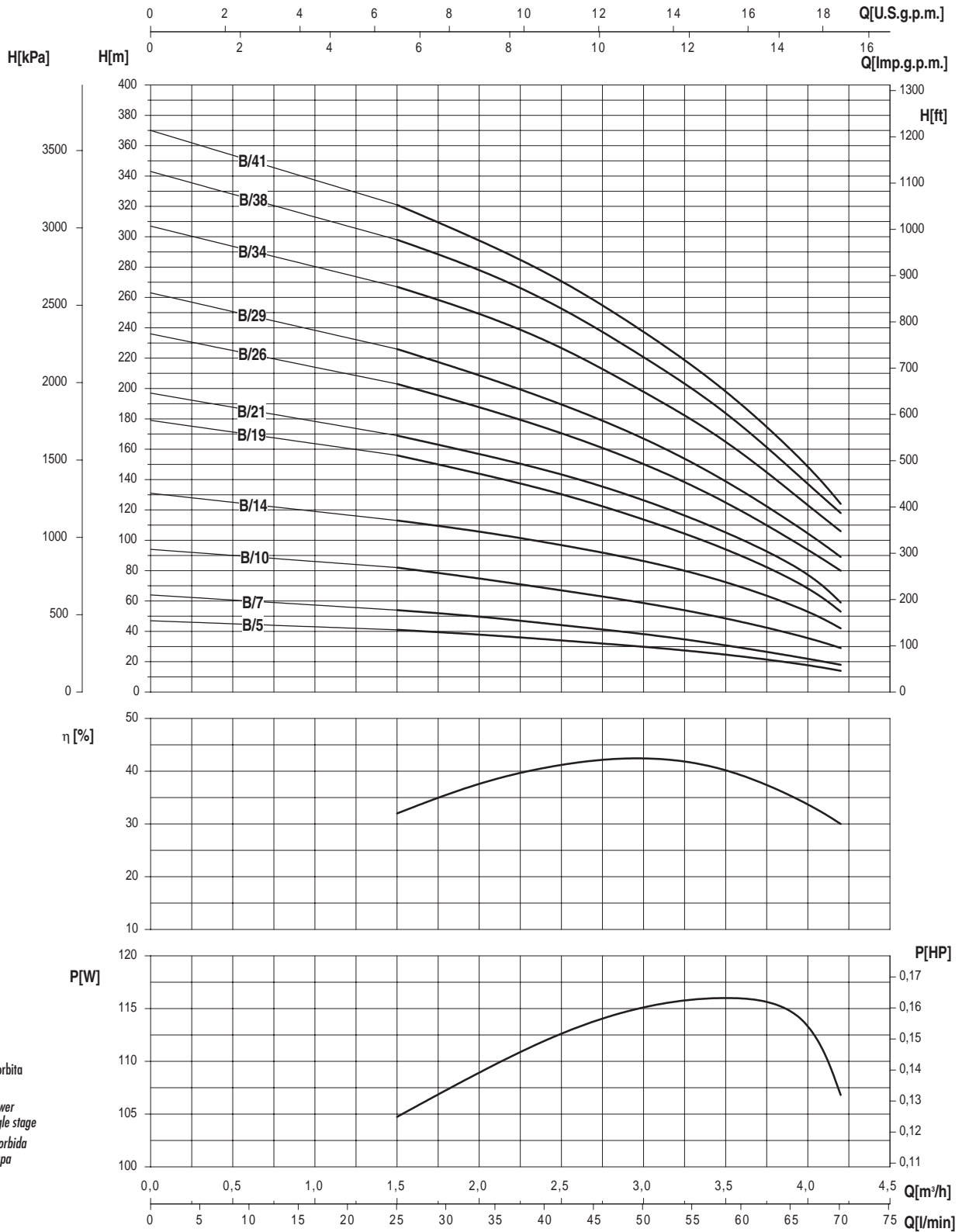

- Potenza assorbita per stadio
- Absorbed power for each single stage
- Potencia absorbida por cada etapa

Le curve di prestazione sono basate su valori di viscosità cinematica = 1 mm²/s e densità pari a 1000 kg/m³. Tolleranza e curve secondo UNI EN ISO 9906:2012 - Grado 3B • The performance curves are based on the kinematic viscosity values = 1 mm²/s and density equal to 1000 kg/m³. Tolerance and curves according to UNI EN ISO 9906:2012 - Grade 3B • Las curvas de rendimiento se refieren a valores de viscosidad cinemática 1 mm²/s y densidad de 1000 kg/m³. Tolerancia de las curvas de acuerdo con UNI EN ISO 9906:2012 - Clase 3B.

4"

SAER[®]
ELETTROPOMPE

6FS-98C

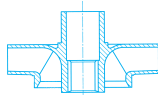
 $\cong 3600 \text{ l/min}$

CARATTERISTICHE IDRAULICHE

HYDRAULIC FEATURES / CARACTERISTICAS HIDRAULICAS

Tipo Type	Motore Motor		S.F.	I _{sf} (A)		Cr	C _s	U.S.g.p.m.	Q										
	kW	HP		3~					1~**	Vc 450 µF	Vc 450 µF	m³/h							
				380V	460V							230V	l/min						
6FS98 C/5*	0,75	1	1,25	2,3	1,9	7	25	-	48	47	46	41	35	27	18	15			
6FS98 C/7*	1,1	1,5	1,15	3,3	2,7	9,2	30	-	67	65,5	64	57	49	38	25	21			
6FS98 C/10*	1,5	2	1,15	4,2	3,5	11,6	40	-	96	94	92	82	70	55	36	30			
6FS98 C/14*	2,2	3	1,15	6,5	5,4	17	60	-	138	136	129	117	100	80	58	44			
6FS98 C/19*	3	4	1,15	8,2	6,8	21,6	90	100	187	184	175	158	135	109	78	60			
6FS98 C/25	4	5,5	1,15	11,1	9,2	28,8	130	100	246	242	231	205	176	140	99	76			
6FS98 C/30	5,5	7,5	1,15	14,4	11,9	-	-	-	290	287	277	249	214	166	111	87			
6FS98 C/35	5,5	7,5	1,15	14,4	11,9	-	-	-	339	335	323	290	250	193	130	100			
6FS98 C/40	7,5	10	1,15	18,0	14,9	-	-	-	387	383	364	326	282	231	162	125			

* Funzionamento in orizzontale possibile. Si raccomanda la corretta posa dei supporti onde evitare che l'elettropompa lavori a sbalzo. • Horizontal operation is possible. The motor shall be correctly installed with the relative supports in order to ensure the electric pump works properly. • El funcionamiento en posición horizontal es posible. Se aconseja colocar correctamente los soportes oportunos para evitar que la electrobomba funcione en voladizo.

• Potenza nominale motore • Rated power of motor • Potencia nominal del motor.

** A richiesta si fornisce motore 230V con funzionamento 3~ • On request motor 230V with functioning 3~ • Bajo demanda motor 230V con funcionamiento 3~.

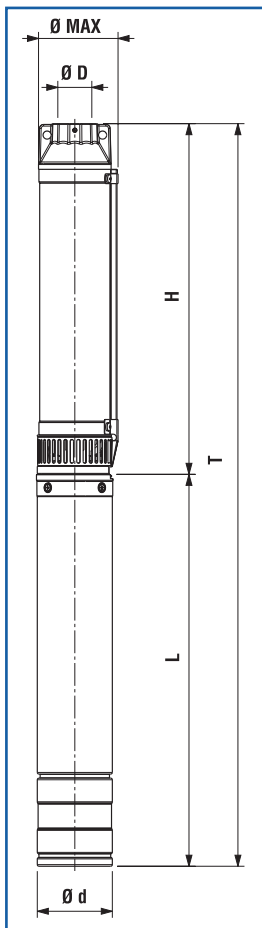

DIMENSIONI E PESI

DIMENSIONS AND WEIGHT / DIMENSIONES Y PESOS

• Dimensioni e pesi con motore monofase - Dimensions and weight with single phase motor - Dimensiones y pesos con motor monofasico

Tipo / Type		T (mm)	H (mm)	L (mm)	Ø Max (mm)	Ø D "G	Ø d (mm)	Motore Motor	NEMA	Peso Weight (Kg)	
T	H									H	T
6FS98 C/5 •	FP-98 C/5	701	313	388	100	1" 1/4	95	4"CL95	1.18.388	4,4	14,9
6FS98 C/7 •	FP-98 C/7	789	361	428	100	1" 1/4	95	4"CL95	1.18.388	4,7	16,7
6FS98 C/10 •	FP-98 C/10	921	433	488	100	1" 1/4	95	4"CL95	1.18.388	5,2	19,8
6FS98 C/14 •	FP-98 C/14	1037	529	508	100	1" 1/4	95	4"CL95	1.18.388	5,8	23,9
6FS98 C/19	FP-98 C/19	1178	649	529	100	1" 1/4	95	4"CL95	1.18.388	6,8	23,1
6FS98 C/25	FP-98 C/25	1435	826	609	100	1" 1/4	95	4"CL95	1.18.388	8,2	28,3
6FS98 C/30	FP-98 C/30	1665	946	719	100	1" 1/4	95	4"CL95	1.18.388	9,2	34,9
6FS98 C/35	FP-98 C/35	1785	1066	719	100	1" 1/4	95	4"CL95	1.18.388	10,2	35,9
6FS98 C/40	FP-98 C/40	2078	1219	859	100	1" 1/4	95	4"CL95	1.18.388	10,7	43,3

Disegni dimensionali, pesi e immagini sono unicamente indicativi e non vincolanti. I valori sono in funzione della marca di motore installata. SAER si riserva il diritto di effettuare cambiamenti senza alcun preavviso. Per ulteriori informazioni consultare direttamente SAER ELETTROPOMPE SPA • Dimensional drawings, weights and pictures are indicatives only and not-binding. Values according to motor's brand installed. SAER reserves the right to make changes without prior notice. For further informations consult directly SAER ELETTROPOMPE SPA • Dimensiones, pesos y fotografías son indicativas y no vinculantes. Los valores son e relation a la marca del motor instalado. SAER se reserve el derecho a introducir cambios sin previo aviso. Para más informacion, contacten con SAER ELETTROPOMPE SPA.

Su richiesta, fino a 2.2 kW, pompe disponibili con motore CLE-95 • Upon request, up to 2.2 kW, pumps can be supplied with CLE-95 series motors • Bajo demanda, hasta 2.2 kW bombas disponibles con motor serie CLE-95.

≈ 3600 l/min

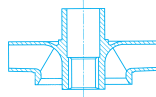

6FS-98C

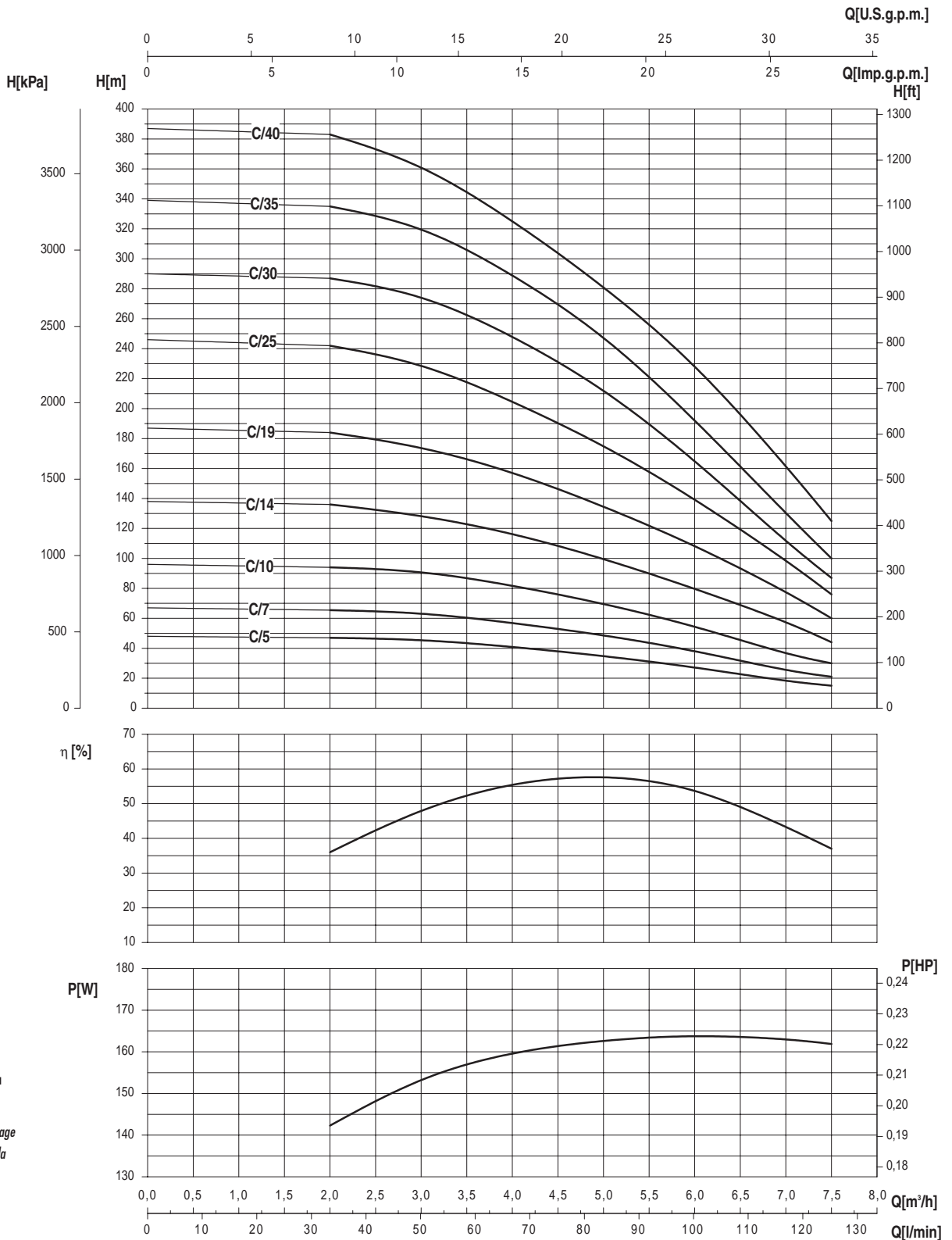

- Potenza assorbita per stadio
- Absorbed power for each single stage
- Potencia absorbida por cada etapa

Le curve di prestazione sono basate su valori di viscosità cinematica = 1 mm²/s e densità pari a 1000 kg/m³. Tolleranza e curve secondo UNI EN ISO 9906:2012 - Grado 3B • The performance curves are based on the kinematic viscosity values = 1 mm²/s and density equal to 1000 kg/m³. Tolerance and curves according to UNI EN ISO 9906:2012 - Grade 3B • Las curvas de rendimiento se refieren a valores de viscosidad cinemática 1 mm²/s y densidad de 1000 kg/m³. Tolerancia de las curvas de acuerdo con UNI EN ISO 9906:2012 - Clase 3B.

4"

SAER[®]
ELETTROPOMPE

6FS-98D

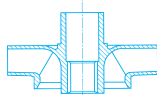
 $\cong 3600 \text{ l/min}$

CARATTERISTICHE IDRAULICHE

HYDRAULIC FEATURES / CARACTERISTICAS HIDRAULICAS

Tipo Type	Motore Motor		S.F.	I _{sf} (A)		Cr	C _s	U.S.g.p.m.	Q											
	kW	HP		3~					1~**	Vc 450	Vc 450	0	13	18	22	26	31	35	40	42
				380V	460V							230V	μF	μF	m ³ /h	l/min	0	3	4	5
6FS-98 D/4*	0,75	1	1,25	2,3	1,9	7	25	-	H (m)	37	36	34	32	28	24	19	14	11		
6FS-98 D/6*	1,1	1,5	1,15	3,3	2,7	9,2	3	-		55	52	49	46	40	33	25	19	16		
6FS-98 D/8*	1,5	2	1,15	4,2	3,5	11,6	40	-		73	69	65	61	53	44	33	25	21		
6FS-98 D/12*	2,2	3	1,15	6,5	5,4	17	60	-		112	106	101	94	84	71	56	41	35		
6FS-98 D/17*	3	4	1,15	8,2	6,8	21,6	90	100		159	152	146	135	120	103	81	61	48		
6FS-98 D/20	4	5,5	1,15	11,1	9,2	28,8	130	100		188	180	173	162	146	121	95	69	55		
6FS-98 D/23	4	5,5	1,15	11,1	9,2	28,8	130	100		210	204	196	184	164	143	114	88	74		
6FS-98 D/27	5,5	7,5	1,15	14,4	11,9	-	-	-		246	238	228	215	190	164	132	100	78		
6FS-98 D/31	5,5	7,5	1,15	14,4	11,9	-	-	-		282	273	261	246	218	188	151	114	89		
6FS-98 D/35	7,5	10	1,15	18,0	14,9	-	-	-		329	315	297	280	252	213	171	126	98		
6FS-98 D/39	7,5	10	1,15	18,0	14,9	-	-	-		367	351	332	312	281	238	191	140	109		

* Funzionamento in orizzontale possibile. Si raccomanda la corretta posa dei supporti onde evitare che l'elettropompa lavori a sbalzo. • Horizontal operation is possible. The motor shall be correctly installed with the relative supports in order to ensure the electric pump works properly. • El funcionamiento en posición horizontal es posible. Se aconseja colocar correctamente los soportes oportunos para evitar que la electrobomba funcione en voladizo.

• Potenza nominale motore • Rated power of motor • Potencia nominal del motor.

** A richiesta si fornisce motore 230V con funzionamento 3~ • On request motor 230V with functioning 3~ • Bajo demanda motor 230V con funcionamiento 3~.

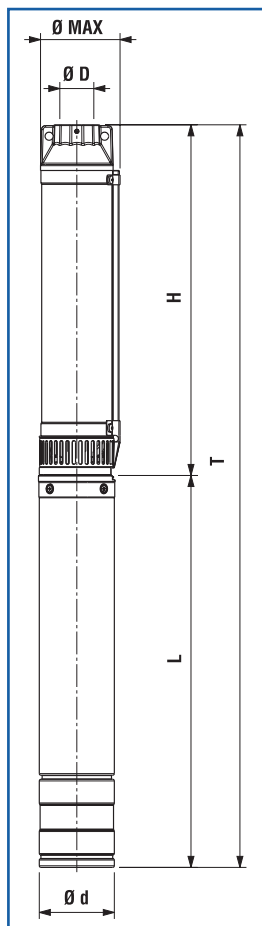

DIMENSIONI E PESI

DIMENSIONS AND WEIGHT / DIMENSIONES Y PESOS

• Dimensioni e pesi con motore monofase - Dimensions and weight with single phase motor - Dimensiones y pesos con motor monofasico

Tipo / Type		T	H	L	Ø Max	Ø D	Ø d	Motore Motor	NEMA	Peso Weight (Kg)	
T	H	(mm)	(mm)	(mm)	(mm)	"G	(mm)			H	T
6FS-98 D/4 •	FP-98 D/4	714	326	388	100	2"	95	4"CL95	1.18.388	4,1	14,6
6FS-98 D/6 •	FP-98 D/6	814	386	428	100	2"	95	4"CL95	1.18.388	4,5	16,5
6FS-98 D/8 •	FP-98 D/8	934	446	488	100	2"	95	4"CL95	1.18.388	5	19,6
6FS-98 D/12 •	FP-98 D/12	1074	566	508	100	2"	95	4"CL95	1.18.388	6,2	24,3
6FS-98 D/17 •	FP-98 D/17	1245	716	529	100	2"	95	4"CL95	1.18.388	7,6	23,9
6FS-98 D/20	FP-98 D/20	1448	839	609	100	2"	95	4"CL95	1.18.388	7,7	27,8
6FS-98 D/23	FP-98 D/23	1538	929	609	100	2"	95	4"CL95	1.18.388	8,8	28,9
6FS-98 D/27	FP-98 D/27	1768	1049	719	100	2"	95	4"CL95	1.18.388	9,6	35,3
6FS-98 D/31	FP-98 D/31	1921	1202	719	100	2"	95	4"CL95	1.18.388	10,7	36,4
6FS-98 D/35	FP-98 D/35	2181	1322	859	100	2"	95	4"CL95	1.18.388	11,5	44,1
6FS-98 D/39	FP-98 D/39	2301	1442	859	100	2"	95	4"CL95	1.18.388	12,5	45,1

Disegni dimensionali, pesi e immagini sono unicamente indicativi e non vincolanti. I valori sono in funzione della marca di motore installata. SAER si riserva il diritto di effettuare cambiamenti senza alcun preavviso. Per ulteriori informazioni consultare direttamente SAER ELETTROPOMPE SPA • Dimensional drawings, weights and pictures are indicative only and not-binding. Values according to motor's brand installed. SAER reserves the right to make changes without prior notice. For further informations consult directly SAER ELETTROPOMPE SPA • Dimensiones, pesos y fotografías son indicativas y no vinculantes. Los valores son e relation a la marca del motor instalado. SAER se reserve el derecho a introducir cambios sin previo aviso. Para más informacion, contacten con SAER ELETTROPOMPE SPA.

Su richiesta, fino a 2.2 kW, pompe disponibili con motore CLE-95 • Upon request, up to 2.2 kW, pumps can be supplied with CLE-95 series motors • Bajo demanda, hasta 2.2 kW bombas disponibles con motor serie CLE-95.

≈ 3600 1/min

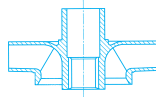

6FS-98D

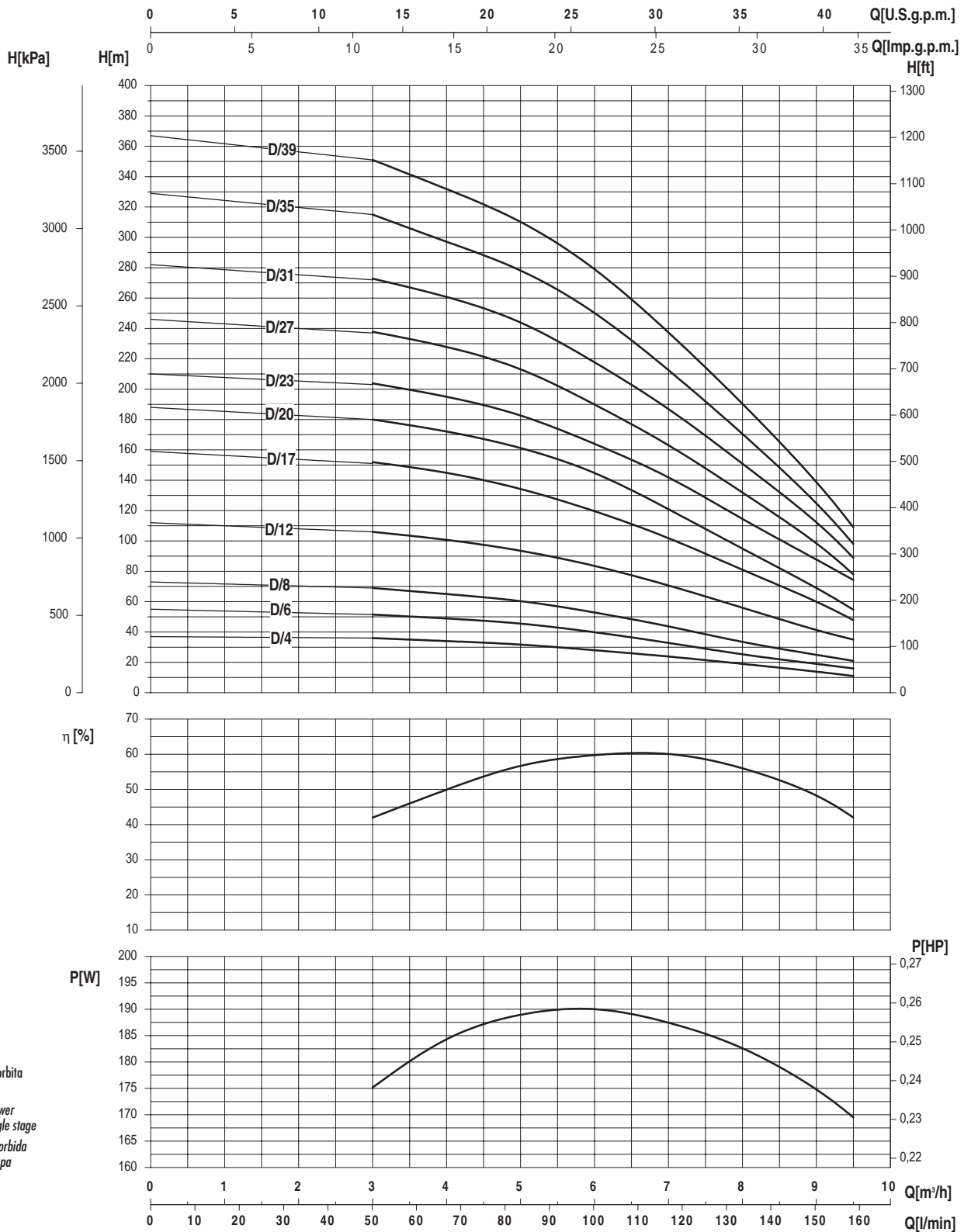

- Potenza assorbita per stadio
- Absorbed power for each single stage
- Potencia absorbida por cada etapa

Le curve di prestazione sono basate su valori di viscosità cinematica = 1 mm²/s e densità pari a 1000 kg/m³. Tolleranza e curve secondo UNI EN ISO 9906:2012 - Grado 3B • The performance curves are based on the kinematic viscosity values = 1 mm²/s and density equal to 1000 kg/m³. Tolerance and curves according to UNI EN ISO 9906:2012 - Grade 3B • Las curvas de rendimiento se refieren a valores de viscosidad cinemática 1 mm²/s y densidad de 1000 kg/m³. Tolerancia de las curvas de acuerdo con UNI EN ISO 9906:2012 - Clase 3B.

4"

SAER[®]
ELETTROPOMPE

6FS-98E

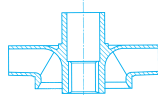
 $\cong 3600 \text{ l/min}$

CARATTERISTICHE IDRAULICHE

HYDRAULIC FEATURES / CARACTERISTICAS HIDRAULICAS

Tipo Type	Motore Motor		S.F.	I _{sf} (A)		Cr	C _s	U.S.g.p.m.	Q																		
	kW	HP		3~					1~**	Vc 450 µF	Vc 450 µF	m³/h															
				380V	460V							230V	l/min														
6FS-98 E/4 *	1,1	1,5	1,15	3,3	2,7	9,2	30	-	0	22	26	31	35	40	44	48	53	57	62	64							
6FS-98 E/5 *	1,5	2	1,15	4,2	3,5	11,6	40	-	0	5	6	7	8	9	10	11	12	13	14	14,5							
6FS-98 E/8 *	2,2	3	1,15	6,5	5,4	17	60	-	0	83	100	117	133	150	167	183	200	217	233	242							
6FS-98 E/11	3	4	1,15	8,2	6,8	21,6	90	100	H (m)	38	36	35	33	32	30	27	24	21	16	11	8						
6FS-98 E/14	4	5,5	1,15	11,1	9,2	28,8	130	100		48	45	44	42	40	37	34	31	26	20	13,5	10						
6FS-98 E/19	5,5	7,5	1,15	14,4	11,9	-	-	-		76	72	70	66	64	60	54	48	42	32	22	16						
6FS-98 E/24	7,5	10	1,15	18,0	14,9	-	-	-		102	98	93,5	91	87	80	75	66	58	48	34	29						
6FS-98 E/26	7,5	10	1,15	18,0	14,9	-	-	-		135	124	118	113	106	98	88	77	65	50	36	30						
										186	180	174	169	161	152	147	126	111	91	70	46						
										230	218	211	201	192	180	163	147	130	111	85	60						
									249	236	228	217	208	195	180	162	143	124	92	74							

* Funzionamento in orizzontale possibile. Si raccomanda la corretta posa dei supporti onde evitare che l'elettropompa lavori a sbalzo. • Horizontal operation is possible. The motor shall be correctly installed with the relative supports in order to ensure the electric pump works properly • El funcionamiento en posición horizontal es posible. Se aconseja colocar correctamente los soportes oportunos para evitar que la electrobomba funcione en voladizo.

• Potenza nominale motore • Rated power of motor • Potencia nominal del motor.

** A richiesta si fornisce motore 230V con funzionamento 3~ • On request motor 230V with functioning 3~ • Bajo demanda motor 230V con funcionamiento 3~.

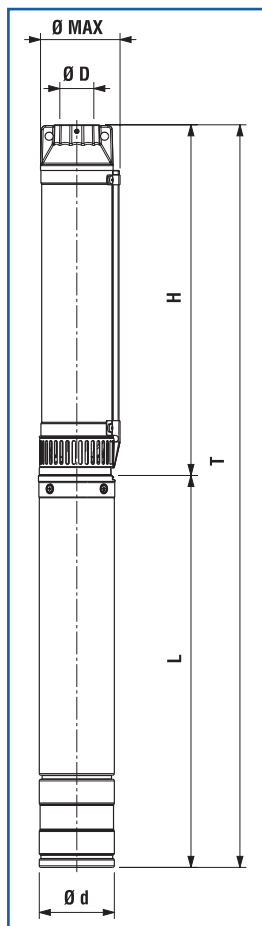

DIMENSIONI E PESI

DIMENSIONS AND WEIGHT / DIMENSIONES Y PESOS

• Dimensioni e pesi con motore monofase - Dimensions and weight with single phase motor - Dimensiones y pesos con motor monofasico

Tipo / Type		T	H	L	Ø Max	Ø D	Ø d	Motore Motor	NEMA	Peso Weight (Kg)	
T	H	(mm)	(mm)	(mm)	(mm)	"G	(mm)			H	T
6FS-98 E/4 •	FP-98 E/4	754	326	428	100	2"	95	4"CL95	1.18.388	4,2	16,2
6FS-98 E/5 •	FP-98 E/5	844	356	488	100	2"	95	4"CL95	1.18.388	4,5	19,1
6FS-98 E/8 •	FP-98 E/8	954	446	508	100	2"	95	4"CL95	1.18.388	5,2	23,3
6FS-98 E/11	FP-98 E/11	1065	536	529	100	2"	95	4"CL95	1.18.388	6	22,3
6FS-98 E/14	FP-98 E/14	1235	626	609	100	2"	95	4"CL95	1.18.388	6,7	26,8
6FS-98 E/19	FP-98 E/19	1528	809	719	100	2"	95	4"CL95	1.18.388	8	33,7
6FS-98 E/24	FP-98 E/24	1818	959	859	100	2"	95	4"CL95	1.18.388	9,2	41,8
6FS-98 E/26	FP-98 E/26	1878	1019	859	100	2"	95	4"CL95	1.18.388	10,2	42,8

Disegni dimensionali, pesi e immagini sono unicamente indicativi e non vincolanti. I valori sono in funzione della marca di motore installata. SAER si riserva il diritto di effettuare cambiamenti senza alcun preavviso. Per ulteriori informazioni consultare direttamente SAER ELETTROPOMPE SPA • Dimensional drawings, weights and pictures are indicatives only and not-binding. Values according to motor's brand installed. SAER reserves the right to make changes without prior notice. For further informations consult directly SAER ELETTROPOMPE SPA • Dimensiones, pesos y fotografías son indicativas y no vinculantes. Los valores son e relation a la marca del motor instalado. SAER se reserve el derecho a introducir cambios sin previo aviso. Para más informacion, contacten con SAER ELETTROPOMPE SPA.

Su richiesta, fino a 2.2 kW, pompe disponibili con motore CLE-95 • Upon request, up to 2.2 kW, pumps can be supplied with CLE-95 series motors • Bajo demanda, hasta 2.2 kW bombas disponibles con motor serie CLE-95.

≈ 3600 l/min

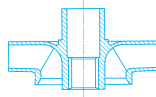

6FS-98E

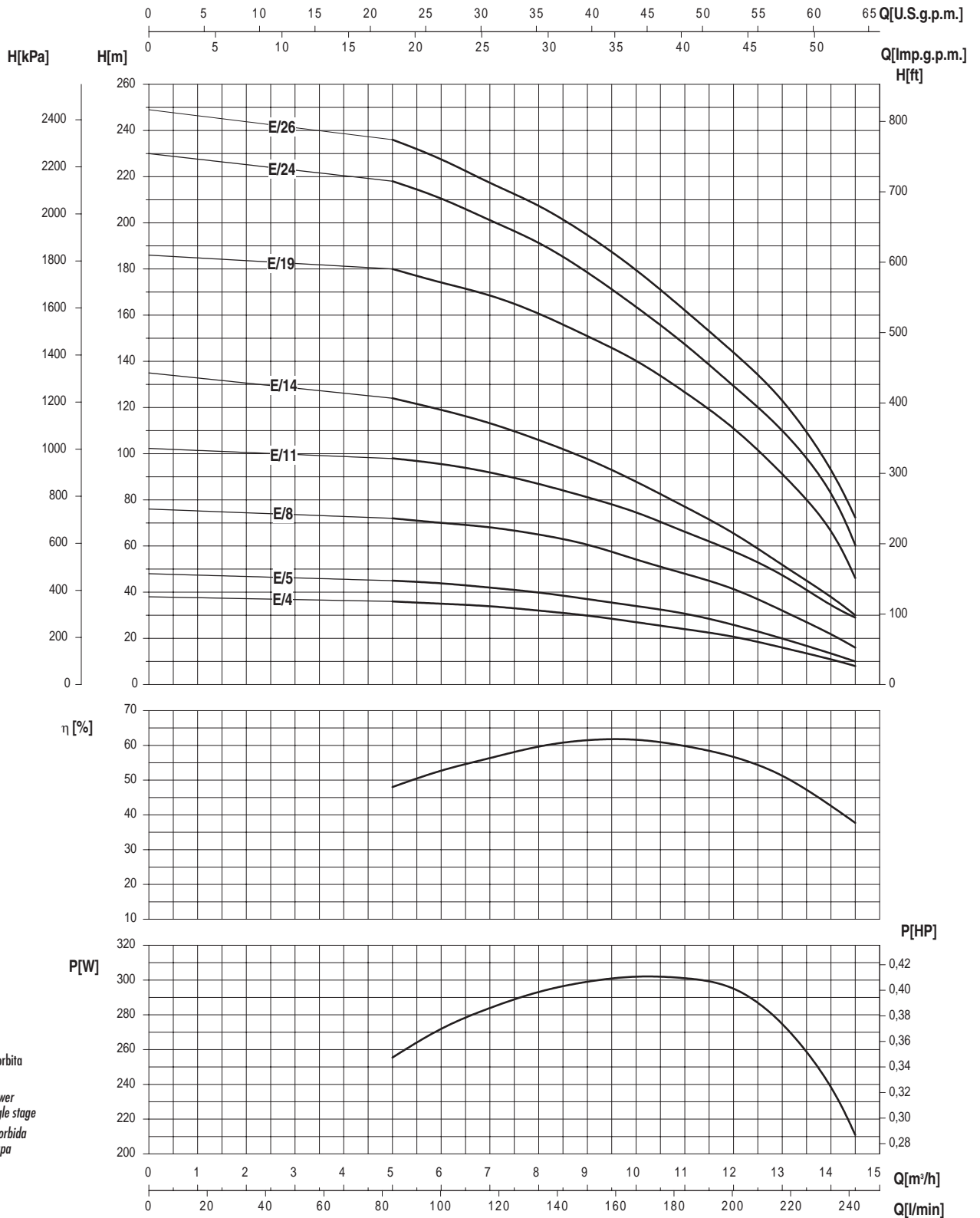

- Potenza assorbita per stadio
- Absorbed power for each single stage
- Potencia absorbida por cada etapa

Le curve di prestazione sono basate su valori di viscosità cinematica = 1 mm²/s e densità pari a 1000 kg/m³. Tolleranza e curve secondo UNI EN ISO 9906:2012 - Grado 3B • The performance curves are based on the kinematic viscosity values = 1 mm²/s and density equal to 1000 kg/m³. Tolerance and curves according to UNI EN ISO 9906:2012 - Grade 3B • Las curvas de rendimiento se refieren a valores de viscosidad cinemática 1 mm²/s y densidad de 1000 kg/m³. Tolerancia de las curvas de acuerdo con UNI EN ISO 9906:2012 - Clase 3B.

4"

SAER[®]
ELETTROPOMPE

ELETTROPOMPE SOMMERSE 4"

4" SUBMERSIBLE ELECTRIC PUMPS

ELECTROBOMBAS SUMERGIDAS 4"

New

6NS-96

ITALIANO

I VANTAGGI DELLA NUOVA SERIE 6NS-96

Idrraulica di nuovo disegno per avere prestazioni e rendimenti elevati ma ingombri limitati.

Componenti e materiali per garantire la massima affidabilità in condizioni gravose:

- Parti idrauliche in tecnopolimero rinforzato con fibra di vetro per aumentare la resistenza all'usura (6-7).
- Diffusori dotati di anello di usura in acciaio inossidabile (7)
- Albero in acciaio inossidabile AISI431, a profilo esagonale e con le sezioni tra le più grandi sul mercato per pompe 4" (3)
- Bussole in acciaio inossidabile AISI316 (4)
- Boccole in gomma antiusura (5)
- Giunto di accoppiamento in acciaio inossidabile AISI316 (2)
- Corpo di stadio in un pezzo unico interamente in acciaio inossidabile AISI304: conferisce rigidità a tutta la struttura assicurando elevata resistenza meccanica e facilità di smontaggio.

- Possibilità di scegliere materiali diversi per i componenti in fusione (Ottone, Acciaio inossidabile microfuso AISI304).

Valvola di ritegno a sfera integrata nella bocca di mandata (9):

- Riduce le perdite di carico

- Garantisce la tenuta in ogni condizione

- Evita il bloccaggio

Configurazione studiata per facilitare le operazioni di smontaggio, manutenzione e assemblaggio.

Griglia di protezione integrata nel supporto di aspirazione (1).
 Motore sommerso SAER CL95 o CLE95.
 Accoppiamento secondo norme NEMA.

Tutte le pompe della nuova serie 6NS-96 possono pompare acqua con un contenuto massimo di sabbia fino a 220 g/m³.
 I materiali utilizzati sono idonei al contatto con acqua potabile.

Le pompe serie 6NS-96 sono interamente realizzate negli stabilimenti SAER in Italia

ENGLISH

THE ADVANTAGES OF NEW SERIES 6NS-96

New design A of the hydraulic for high performances and efficiency but limited dimensions

Components and materials to grant the maximum reliability in hard conditions: Hydraulic components in techno-polymer reinforced with fiberglass to increase the wear resistance (6-7)

- Diffusers with stainless steel wear ring (7)
- AISI431 stainless steel shaft, with hexagonal shape and with one of the largest sizes in the market of 4" pumps (3)
- AISI316 stainless steel sleeves (4)
- Bushing made of anti-wear rubber (5)
- Coupling in stainless steel AISI316 (2)
- Body stage in one piece entirely in stainless steel AISI304: it gives rigidity to the whole structure ensuring high mechanical resistance and easiness of disassembly
- Possibility to choose different materials for the casted components (brass, precision casted AISI304 stainless steel)

Ball check valve integrated in the outlet (9):

- to reduce the pressure drops
- to ensure a tight seal under all conditions
- to avoid blocking

Configuration designed for easy disassembly, maintenance and assembly

- Suction grid integrated in suction support (1) Submersible motor SAER CL95 or CLE95

Coupling according to NEMA regulations

All the pumps in the new series 6NS-96 can pump water with a maximum content of sand up to 220 g/m³

The used materials are suitable to the contact with drinkable water.

The 6NS-96 series pumps are entirely manufactured in the SAER plants in Italy

ESPAÑOL

LAS VENTAJAS DE LA NUEVA SERIE 6NS-96

Parte hidraulica de nuevo diseño para prestaciones y rendimientos elevados, pero limitado en las dimensiones. Componentes y materiales para la máxima fiabilidad en condiciones duras:

- Componentes hidráulicos en tecnopolimero reforzado con fibra de vidrio para aumentar la resistencia contra el desgaste (6-7)
- Difusores con anillo de desgaste en acero inoxidable (7)
- Eje de acero inoxidable AISI431, en perfil hexagonal y con sección de las mas grandes en el mercado para las bombas de 4" (3)
- Casquillos en acero inoxidable AISI316 (4)
- Casquillos de goma a prueba de desgaste (5)
- Manguito de acoplamiento de acero inoxidable AISI316 (2)
- Etapa en una sola pieza totalmente de acero inoxidable AISI304: confiere rigidez a toda la estructura garantizando una elevada resistencia mecánica y facilidad de desmontaje
- Posibilidad de elegir diferentes materiales para los

componentes de la fusión (latón, fundición de acero inoxidable)

Valvula de retención de bola integrada en la descarga (9):

- disminuye las perdidas de carga
- asegura un sello hermético en todas las condiciones
- impide el bloqueo.

Configuración diseñada para facilitar el desmontaje, el mantenimiento y el ensamblaje

Rejilla de aspiración integrada en el soporte de aspiración (1)

Motor sumergible SAER CL95 o CLE95

Acoplamiento según normas NEMA

Todas las bombas en la nueva serie 6NS-96 pueden bombear agua con un contenido máximo de arena hasta 220 g/m³

Los materiales utilizados son idoneos para el contacto con agua potable

Las bombas serie 6NS-96 están totalmente fabricadas en las plantas SAER en Italia

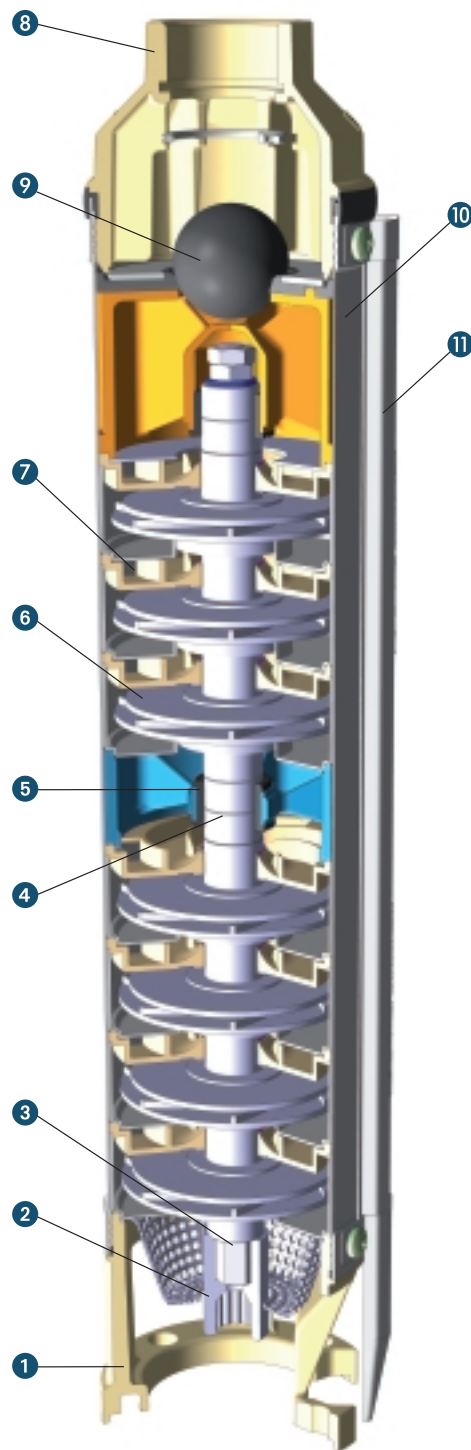

ELETTROPOMPE

ELETTROPOMPE SOMMERSE 4"

4" SUBMERSIBLE ELECTRIC PUMPS

ELECTROBOMBAS SUMERGIDAS 4"

New

6NS-96

ITALIANO

IMPIEGHI

Idonea per il sollevamento, la pressurizzazione e distribuzione in impianti civili ed industriali, alimentazione di autoclavi e cisterne, impianti di lavaggio, sistemi di irrigazione, con prelievo da pozzi con diametro min 104 mm, vasche o bacini naturali.

CARATTERISTICHE COSTRUTTIVE

6NS96: gruppo elettropompa completo con motore sommerso in bagno d'olio SAER

6NP96: parte idraulica accoppiabile a motori sommersi 4" con attacco secondo NEMA MG1-18.388

Giranti radiali.

Bocca di mandata completa di valvola di ritegno.

Diffusore completo di anello di usura in acciaio inossidabile.

Boccole di guida in gomma anti-usura.

Componenti realizzati con materiali particolari che assicurano una forte resistenza all'usura.

MATERIALI - VERSIONE STANDARD

Giranti: tecnopolimero caricato con fibra di vetro.

Diffusori: tecnopolimero caricato con fibra di vetro.

Albero in acciaio inossidabile AISI431, a profilo esagonale.

Bocca di mandata e supporto di aspirazione: ottone (a richiesta in acciaio inossidabile AISI304)

Mantello esterno: acciaio inossidabile AISI304.

Dimensioni e tipologia bocche di mandata: uscita filettata 1" 1/4 G (6NS96 A-X-B) o 2" G (6NS96 C-DA).

DATI CARATTERISTICI E CONDIZIONI OPERATIVE

Fluido: chimicamente e meccanicamente non aggressivo, con un contenuto massimo di sostanze solide della durezza e granulometria del limo (massimo contenuto di sabbia ammesso 220 g/m³).

Passaggio corpi solidi: max 2 mm.

Tempo massimo di funzionamento a bocca chiusa: 3 min.

Temperatura del liquido pompato: min 0°C max 35°C.

Profondità massima di immersione: 200 m sotto il livello del liquido - Pressione massima di esercizio: 39 bar.

Le pompe serie 6NS96 con motori sommersi SAER sono idonee al funzionamento sotto inverter

Senso di rotazione: antiorario, osservando dalla bocca di mandata.

Prestazioni a 3600 1/min

6NS96 A Qmax: 4m³/h/Hmax: 521m

6NS96 X Qmax: 6m³/h/Hmax: 395 m

6NS96 B Qmax: 7.5m³/h/Hmax: 412 m

6NS96 C Qmax: 10m³/h/Hmax: 294 m

6NS96 DA Qmax: 15m³/h/Hmax: 247 m

TOLLERANZE PRESTAZIONI

Pompe: UNI EN ISO 9906:2012 - Grado 3B

Motore: norme IEC 60034-1.

INSTALLAZIONE

Verticale / orizzontale in funzione della potenza.

VERSIONI SPECIALI

Serie 6XNS96 con aspirazione e bocca di mandata in acciaio inossidabile AISI304 microfuso

Versione senza valvola di non ritorno (attenzione, deve essere presente una valvola di non ritorno sulla tubazione!)

Tensioni diverse.

ACCESSORI A RICHIESTA

Quadro elettrico

Giunzione per cavo di alimentazione

Anodo sacrificale

ENGLISH

APPLICATION

Suitable for lifting, pressurising and distribution in civil and industrial installations, autoclave and cistern inlets, washing plants, irrigation systems. Draws from wells of minimum diameter of 104 mm, tanks or natural basins.

CONSTRUCTION FEATURES

6NS96: complete unit of pump with SAER submersible oil filled 4" motor

6NP96: hydraulic part to be connected with 4" submersible motors with coupling following NEMA MG1-18.388

Radial impeller

Outlet complete with non return ball valve.

Driving bushings in anti-wear rubber.

Diffuser complete with stainless steel wear ring.

Components realized with particular materials which assure an high wear resistance.

MATERIALS - STANDARD VERSION

Impellers: techno-polymer added with fiber glass.

Diffusers: techno-polymer added with fiber glass.

Shaft made of AISI431 stainless steel with hexagonal profile.

Outlet and suction support: brass (on request cast stainless steel AISI304)

External shell: stainless steel AISI304.

Dimensions and type of outlet: threaded exit 1" 1/4 G (6NS96 A-X-B) or 2" G (6NS96 C-DA).

OPERATION DATA

Fluid: chemically and mechanically non-aggressive, with a maximum solid substance content equal to the hardness and grain size of silt (maximum content of sand up to 220 g/m³).

Passing of solids: max 2 mm.

Max working time with closed delivery: 3 min.

Temperature of the pumped liquid: min 0°C max 35°C.

Maximum immersion depth: 200 m under liquid level.

Maximum working pressure: 39 bar.

Direction of rotation: counter-clockwise, looking by the outlet.

Performance at 3600 rpm

6NS96 A Qmax: 4m³/h/Hmax: 521m

6NS96 X Qmax: 6m³/h/Hmax: 395 m

6NS96 B Qmax: 7.5m³/h/Hmax: 412 m

6NS96 C Qmax: 10m³/h/Hmax: 294 m

6NS96 DA Qmax: 15m³/h/Hmax: 247 m

PERFORMANCE TOLLERANCES

Pumps: UNI EN ISO 9906:2012 - Grade 3B

Motor: norms IEC 60034-1.

INSTALLATION

Vertical / horizontal (depending on power).

SPECIAL VERSIONS

Range 6XNS96 with inlet and outlet in precision casting stainless steel AISI304

Special version without non return valve (Warning: there must be a check valve installed along the pipe)

Different tensions.

ACCESSORIES ON REQUEST

Control box Cathodic protection Joint for feeding cable

ESPAÑOL

APLICACIONES

Adecuada para la elevación, pressurización y distribución en instalaciones de tipo civil e industrial, distribución a autoclaves y cisternas, sistemas de lavado, sistemas de riego, con trasiego de pozos con diametro min. 104 mm, tanques y cuencas.

CARACTERISTICAS DE CONSTRUCCION

6NS96: grupo electrobomba completo con motor 4" en baño de aceite SAER

6NP96: parte hidraulica para ensamblaje con motores sumergidos 4" con ataque segun NEMA MG1-18.388

Impulsores radiales.

Boca de descarga completa con valvola de retencion.

Diffusor completo con anillo de desgaste en acero inoxidable.

Casquillos pilotos en goma anti-desgaste.

Componentes realizados con materiales especiales anti-desgaste.

MATERIALES - EJECUCIONES ESTANDAR

Impulsores: Tecnopolimero cargado con fibra de vidrio.

Diffusores: Tecnopolimero cargado con fibra de vidrio.

Eje en acero inoxidable AISI431, con perfil hexagonal.

Boca de descarga y soporte de aspiración: latón (bajo demanda en acero inoxidable AISI304)

Faldon exterior: acero inoxidable AISI304.

Dimensiones y tipo bocas de descarga: salida enroscada 1" 1/4 G (6NS96 A-X-B) o 2" G (6NS96 C-DA).

DATOS DE FUNCIONAMIENTO

Fluido: químicamente y mecánicamente no agresivo, sin cuerpos sólidos o partículas abrasivas (contenido máximo de arena hasta 220 g/m³).

Pasaje cuerpos sólidos: max 2 mm.

Temperatura del líquido bombeado: min 0°C max 35°C.

Profundidad de sumersión maxima: 200 m debajo del nivel del líquido.

Presión de funcionamiento maxima: 39 bar.

Sentido de rotación: antiorario, observando desde la boca de descarga.

Prestaciones en 3600 rpm

6NS96 A Qmax: 4 m³/h / Hmax: 521 m

6NS96 X Qmax: 6 m³/h / Hmax: 395 m

6NS96 B Qmax: 7.5 m³/h / Hmax: 412 m

6NS96 C Qmax: 10 m³/h / Hmax: 294 m

6NS96 DA Qmax: 15 m³/h / Hmax: 247 m

TOLERANCIAS PRESTACIONES

Bombas: UNI EN ISO 9906:2012 - Clase 3B

Motor: normas IEC 60034-1.

INSTALACION

Vertical / horizontal segun potencia.

EJECUCIONES ESPECIALES

Serie 6XNS96 con aspiración y boca de descarga en acero inoxidable AISI304 en fundición de precisión Version sin valvola de retención (Atención, debemos tener una valvola de retención sobre la caneria) Varias tensiones.

ACCESORIOS BAJO DEMANDA

Quadro electrico Empalme por cable Anodo sacrificial

MATERIALI COMPONENTI PRINCIPALI
MATERIALS OF THE MAIN COMPONENTS
MATERIALES DE LOS COMPONENTES PRINCIPALES
6NS-96

N.	COMPONENTE COMPONENT COMPONENTE	VERSIONE VERSION • VERSIÓN	
		6NP-96	6XNP-96
1	Supporto aspirazione Suction support Soporte de aspiración	Ottone Brass Latón	Acciaio inox microfuso Casted stainless steel Acero inox fundido AISI304 (1.4308)
2	Giunto Coupling Manguito	Acciaio inox Stainless steel Acero inox AISI316	
3	Albero Shaft Eje	Acciaio inox Stainless steel Acero inox AISI431 (1.4057)	
4	Bussola Shaft slave Casquillo	Acciaio inox Stainless steel Acero inox AISI316	
5	Boccola Bushing Buje	Gomma Rubber Goma EPDM	
6	Girante Impeller Impulsor	Tecnopolimero Techno-polymer Tecnopolimero	
7	Diffusore Diffuser Difusor	Tecnopolimero Techno-polymer Tecnopolimero	
8	Bocca di mandata Outlet Orificio de impulsión	Ottone Brass Latón	Acciaio inox microfuso Casted stainless steel Acero inox fundido AISI304 (1.4308)
9	Valvola Valve Valvula	Gomma Rubber Goma EPDM	
10	Tubo Pump pipe Tubo bomba	Acciaio inox Stainless steel Acero inox AISI304 (1.4301)	
11	Copricavo Cable cover Cubrecable	Acciaio inox Stainless steel Acero inox AISI304 (1.4301)	

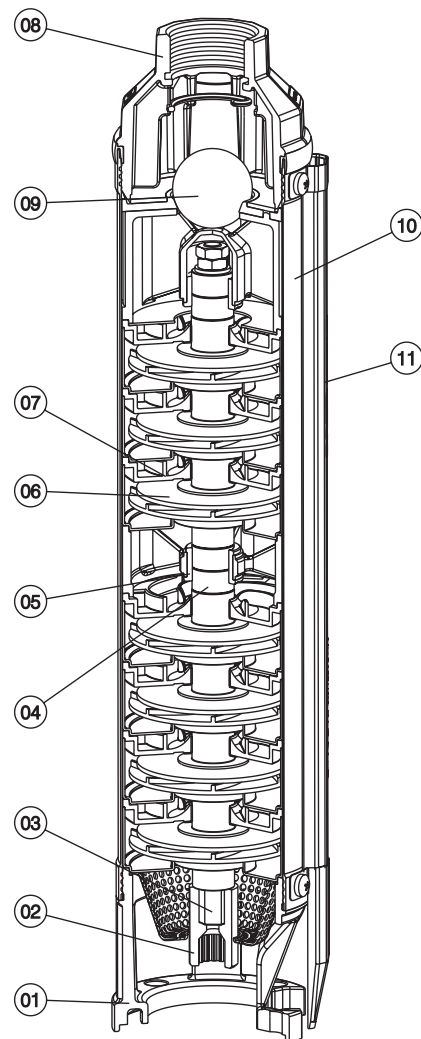

4"

SAER[®]
ELETTROPOMPE

6NS-96A

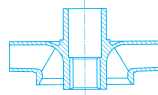
 $\cong 3600 \text{ l/min}$

CARATTERISTICHE IDRAULICHE

HYDRAULIC FEATURES / CARACTERISTICAS HIDRAULICAS

Tipo Type	Motore Motor		S.F.	I _{sf} (A)		Cr	Cs	U.S.g.p.m.	Q									
	kW	HP		3~					Vc 450	Vc 450	m ³ /h							
				380V	460V						230V	μF	μF	l/min				
6NS-96A3*	0,37	0,5	1,25	1,3	1,2	3,7	12,5	-	0	4,41	6,61	8,81	11	13,2	15,4	17,6		
6NS-96A5*	0,55	0,75	1,25	1,9	1,5	5,5	16	-	0	1	1,5	2	2,5	3	3,5	4		
6NS-96A7*	0,75	1	1,25	2,3	1,9	6,5	25	-	0	16,7	25	33,3	41,7	50	58,3	66,7		
6NS-96A11*	1,1	1,5	1,15	3,1	2,7	9,9	31,5	-	H (m)	27,9	25,5	24	22,8	21	18,9	15,9	12,6	
6NS-96A14*	1,5	2	1,15	4,2	3,6	11,6	40	-		46,5	42,5	40	38	35	31,5	26,5	21	
6NS-96A21*	2,2	3	1,15	6,4	5,4	14,7	60	-		65,1	59,5	56	53,2	49	44,1	37,1	29,4	
6NS-96A29*	3	4	1,15	7,8	6,9	20	90	100		102	93,5	88	83,6	77	69,3	58,3	46,2	
6NS-96A39	4	5,5	1,15	10,7	9,5	26	130	100		130	119	112	106	98	88,2	74,2	58,8	
6NS-96A46	5,5	7,5	1,15	14,9	13,4	-	-	-		195	179	168	160	147	132	111	88,2	
6NS-96A54	5,5	7,5	1,15	14,9	13,4	-	-	-		270	247	232	220	203	183	154	122	
6NS-96A56	7,5	10	1,15	20,4	18	-	-	-		363	332	312	296	273	246	207	164	
										428	391	368	350	322	290	244	193	
										502	459	432	410	378	340	286	227	
									521	476	448	426	392	353	297	235		

* Funzionamento in orizzontale possibile. Si raccomanda la corretta posa dei supporti onde evitare che l'elettropompa lavori a sbalzo. • Horizontal operation is possible. The motor shall be correctly installed with the relative supports in order to ensure the electric pump works properly. • El funcionamiento en posición horizontal es posible. Se aconseja colocar correctamente los soportes oportunos para evitar que la electrobomba funcione en voladizo.

• Potenza nominale motore • Rated power of motor • Potencia nominal del motor.

* * A richiesta si fornisce motore 230V con funzionamento 3~ • On request motor 230V with functioning 3~ • Bajo demanda motor 230V con funcionamiento 3~.

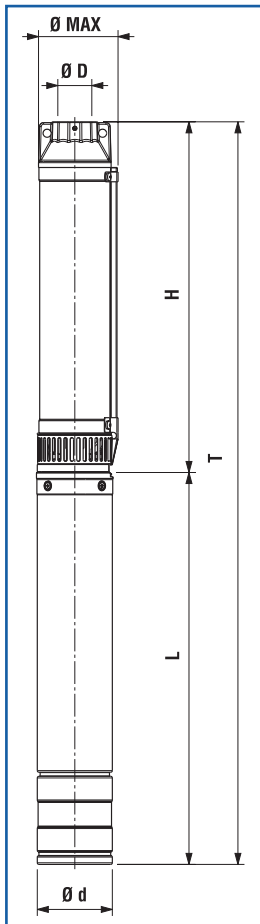

DIMENSIONI E PESI

DIMENSIONS AND WEIGHT / DIMENSIONES Y PESOS

• Dimensioni e pesi con motore monofase - Dimensions and weight with single phase motor - Dimensiones y pesos con motor monofasico

Tipo / Type		T	H	L	Ø Max	Ø D	Ø d	Motore Motor	NEMA	Peso Weight (Kg)	
T	H	(mm)	(mm)	(mm)	(mm)	"G	(mm)			H	T
6NS-96A3	NP-96A3	630	302	328	100	1"1/4	95	4" CL95-0,5M	1.18.388	2,8	10,7
6NS-96A5	NP-96A5	724	366	358	100	1"1/4	95	4" CL95-0,75M	1.18.388	3,3	12,4
6NS-96A7	NP-96A7	818	430	388	100	1"1/4	95	4" CL95-1M	1.18.388	3,8	14,3
6NS-96A11	NP-96A11	986	558	428	100	1"1/4	95	4" CL95-1,5M	1.18.388	4,8	16,8
6NS-96A14	NP-96A14	1142	654	488	100	1"1/4	95	4" CL95-2M	1.18.388	5,6	20,2
6NS-96A21	NP-96A21	1407	878	529	100	1"1/4	95	4" CL95-3M	1.18.388	7,4	25,5
6NS-96A29	NP-96A29	1774	1165	609	100	1"1/4	95	4" CL95-4M	1.18.388	9,4	29,9
6NS-96A39	NP-96A39	2094	1485	609	100	1"1/4	95	4" CL95-5T	1.18.388	11,9	32
6NS-96A46	NP-96A46	2428	1709	719	100	1"1/4	95	4" CL95-7T	1.18.388	13,7	39,4
6NS-96A54	NP-96A54	2715	1996	719	100	1"1/4	95	4" CL95-7T	1.18.388	15,7	41,4
6NS-96A56	NP-96A56	2859	2060	799	100	1"1/4	95	4" CL95-10T	1.18.388	16,2	46,2

Disegni dimensionali, pesi e immagini sono unicamente indicativi e non vincolanti. I valori sono in funzione della marca di motore installata. SAER si riserva il diritto di effettuare cambiamenti senza alcun preavviso. Per ulteriori informazioni consultare direttamente SAER ELETTROPOMPE SPA • Dimensional drawings, weights and pictures are indicative only and not-binding. Values according to motor's brand installed. SAER reserves the right to make changes without prior notice. For further informations consult directly SAER ELETTROPOMPE SPA • Dimensiones, pesos y fotografías son indicativos y no vinculantes. Los valores son e relation a la marca del motor instalado. SAER se reserve el derecho a introducir cambios sin previo aviso. Para más informacion, contacten con SAER ELETTROPOMPE SPA.

Su richiesta, fino a 2.2 kW, pompe disponibili con motore CLE-95 • Upon request, up to 2.2 kW, pumps can be supplied with CLE-95 series motors • Bajo demanda, hasta 2.2 kW bombas disponibles con motor serie CLE-95.

≈ 3600 1/min

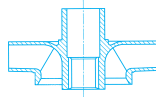

6NS-96A

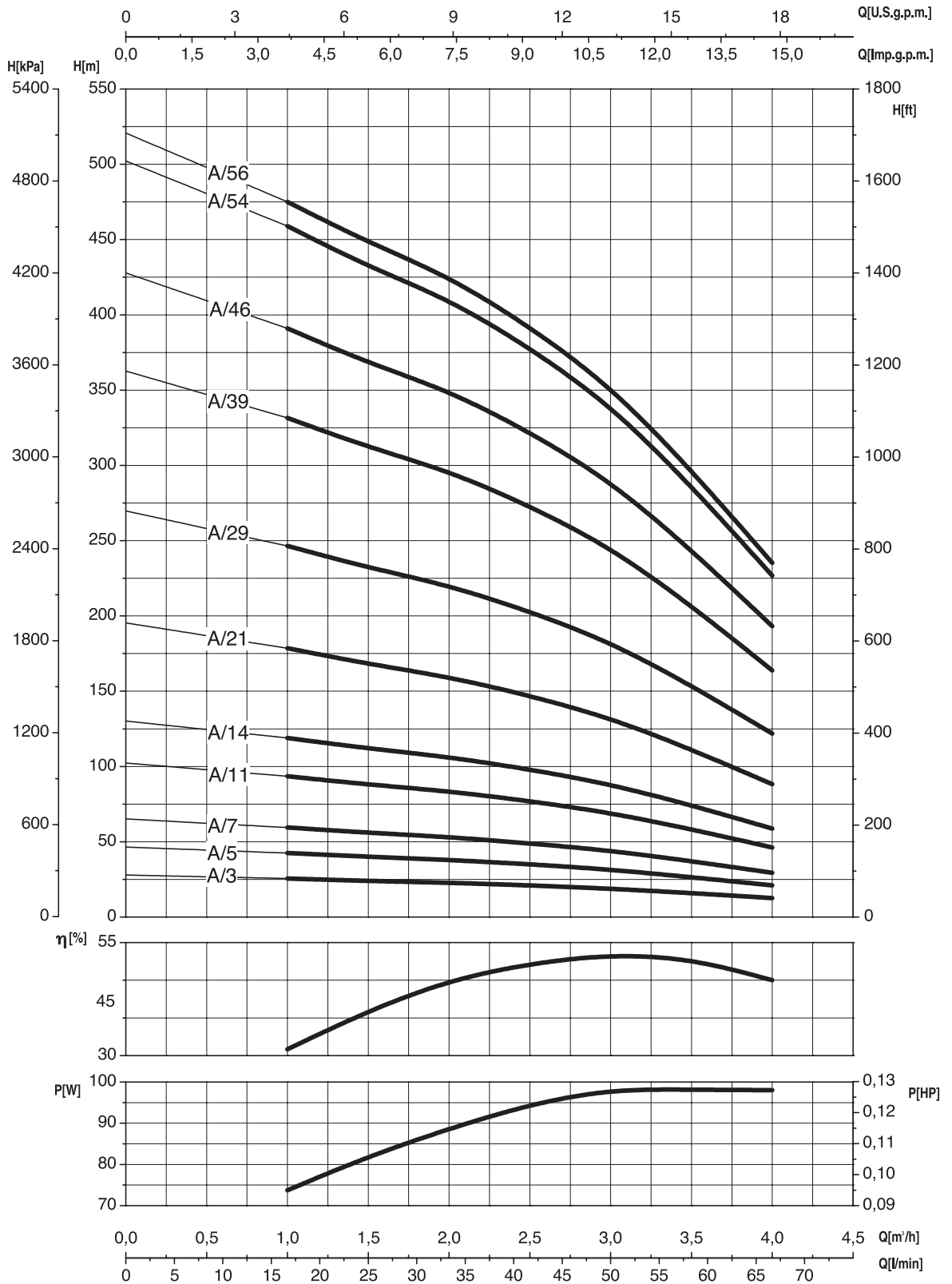

- Potenza assorbita per stadio
- Absorbed power for each single stage
- Potencia absorbida por cada etapa

Le curve di prestazione sono basate su valori di viscosità cinematica = 1 mm²/s e densità pari a 1000 kg/m³. Tolleranza e curve secondo UNI EN ISO 9906:2012 - Grado 3B. Dati validi per versioni standard. • The performance curves are based on the kinematic viscosity values = 1 mm²/s and density equal to 1000 kg/m³. Tolerance and curves according to UNI EN ISO 9906:2012 - Grade 3B. Data referred to standard version. • Las curvas de rendimiento se refieren a valores de viscosidad cinematica 1 mm²/s y densidad de 1000 kg/m³. Tolerancia de las curvas de acuerdo con UNI EN ISO 9906:2012 - Clase 3B. Datos validos para ejecucion estandar.

4"

SAER[®]
ELETTROPOMPE

6NS-96X

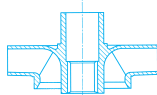
 $\cong 3600 \text{ l/min}$

CARATTERISTICHE IDRAULICHE

HYDRAULIC FEATURES / CARACTERISTICAS HIDRAULICAS

Tipo Type	Motore Motor		S.F.	I _{sf} (A)		Cr	Cs	U.S.g.p.m.	Q											
	kW	HP		3~					Vc 450	Vc 450	m ³ /h									
				380V	460V						230V	μF	μF	0	6,61	8,81	11	13,2	15,4	17,6
									l/min											
6NS-96X3*	0,37	0,5	1,25	1,3	1,2	3,7	12,5	-	28,2	25,5	24,6	24	23,1	22,5	20,4	18,6	16,5	12		
6NS-96X5*	0,55	0,75	1,25	1,9	1,5	5,5	16	-	47	42,5	41	40	38,5	37,5	34	31	27,5	20		
6NS-96X7*	0,75	1	1,25	2,3	1,9	6,5	25	-	65,8	59,5	57,4	56	53,9	52,5	47,6	43,4	38,5	28		
6NS-96X10*	1,1	1,5	1,15	3,1	2,7	9,9	31,5	-	94	85	82	80	77	75	68	62	55	40		
6NS-96X14*	1,5	2	1,15	4,2	3,6	11,6	40	-	132	119	115	112	108	105	95,2	86,8	77	56		
6NS-96X20*	2,2	3	1,15	6,4	5,4	14,7	60	-	188	170	164	160	154	150	136	124	110	80		
6NS-96X24*	3	4	1,15	7,8	6,9	20	90	100	226	204	197	192	185	180	163	149	132	96		
6NS-96X28	3	4	1,15	7,8	6,9	20	90	100	263	238	230	224	216	210	190	174	154	112		
6NS-96X32	4	5,5	1,15	7,8	6,9	26	130	100	301	272	262	256	246	240	218	198	176	128		
6NS-96X37	4	5,5	1,15	7,8	6,9	26	130	100	348	315	303	296	285	278	252	229	204	148		
6NS-96X42	5,5	7,5	1,15	14,9	13,4	-	-	-	395	357	344	336	323	315	286	260	231	168		

* Funzionamento in orizzontale possibile. Si raccomanda la corretta posa dei supporti onde evitare che l'elettropompa lavori a sbalzo. • Horizontal operation is possible. The motor shall be correctly installed with the relative supports in order to ensure the electric pump works properly. • El funcionamiento en posición horizontal es posible. Se aconseja colocar correctamente los soportes oportunos para evitar que la electrobomba funcione en voladizo.

• Potenza nominale motore • Rated power of motor • Potencia nominal del motor.

** A richiesta si fornisce motore 230V con funzionamento 3~ • On request motor 230V with functioning 3~ • Bajo demanda motor 230V con funcionamiento 3~.

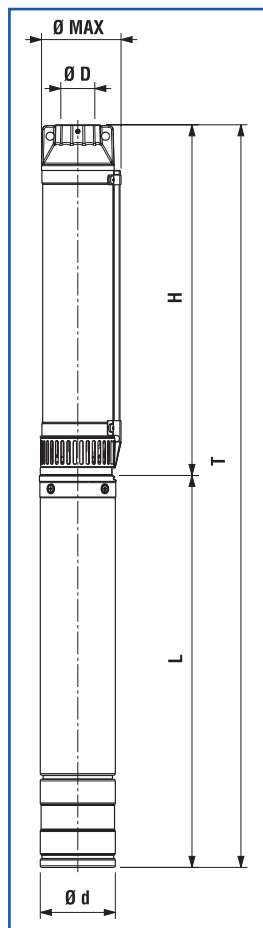

DIMENSIONI E PESI

DIMENSIONS AND WEIGHT / DIMENSIONES Y PESOS

• Dimensioni e pesi con motore monofase - Dimensions and weight with single phase motor - Dimensiones y pesos con motor monofasico

Tipo / Type		T	H	L	Ø Max	Ø D	Ø d	Motore Motor	NEMA	Peso Weight (Kg)	
T	H	(mm)	(mm)	(mm)	(mm)	"G	(mm)			H	T
6NS-96X3	NP-96X3	630	302	328	100	1"1/4	95	4" CL95-0,5M	1.18.388	2,8	10,7
6NS-96X5	NP-96X5	724	366	358	100	1"1/4	95	4" CL95-0,75M	1.18.388	3,3	12,4
6NS-96X7	NP-96X7	818	430	388	100	1"1/4	95	4" CL95-1M	1.18.388	3,8	14,3
6NS-96X10	NP-96X10	954	526	428	100	1"1/4	95	4" CL95-1,5M	1.18.388	4,6	16,6
6NS-96X14	NP-96X14	1142	654	488	100	1"1/4	95	4" CL95-2M	1.18.388	5,6	20,2
6NS-96X20	NP-96X20	1375	846	529	100	1"1/4	95	4" CL95-3M	1.18.388	7,1	25,2
6NS-96X24	NP-96X24	1614	1005	609	100	1"1/4	95	4" CL95-4M	1.18.388	8,1	28,6
6NS-96X28	NP-96X28	1742	1133	609	100	1"1/4	95	4" CL95-4M	1.18.388	9,1	29,6
6NS-96X32	NP-96X32	1870	1261	609	100	1"1/4	95	4" CL95-ST	1.18.388	10,1	30,2
6NS-96X37	NP-96X37	2030	1421	609	100	1"1/4	95	4" CL95-5T	1.18.388	11,4	31,5
6NS-96X42	NP-96X42	2300	1581	719	100	1"1/4	95	4" CL95-7T	1.18.388	12,7	38,4

Disegni dimensionali, pesi e immagini sono unicamente indicativi e non vincolanti. I valori sono in funzione della marca di motore installata. SAER si riserva il diritto di effettuare cambiamenti senza alcun preavviso. Per ulteriori informazioni consultare direttamente SAER ELETTROPOMPE SPA • Dimensional drawings, weights and pictures are indicative only and not-binding. Values according to motor's brand installed. SAER reserves the right to make changes without prior notice. For further informations consult directly SAER ELETTROPOMPE SPA • Dimensiones, pesos y fotografías son indicativas y no vinculantes. Los valores son e relation a la marca del motor instalado. SAER se reserve el derecho a introducir cambios sin previo aviso. Para más informacion, contacten con SAER ELETTROPOMPE SPA.

Su richiesta, fino a 2.2 kW, pompe disponibili con motore CLE-95 • Upon request, up to 2.2 kW, pumps can be supplied with CLE-95 series motors • Bajo demanda, hasta 2.2 kW bombas disponibles con motor serie CLE-95.

≈ 3600 l/min

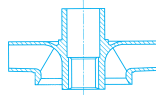

6NS-96X

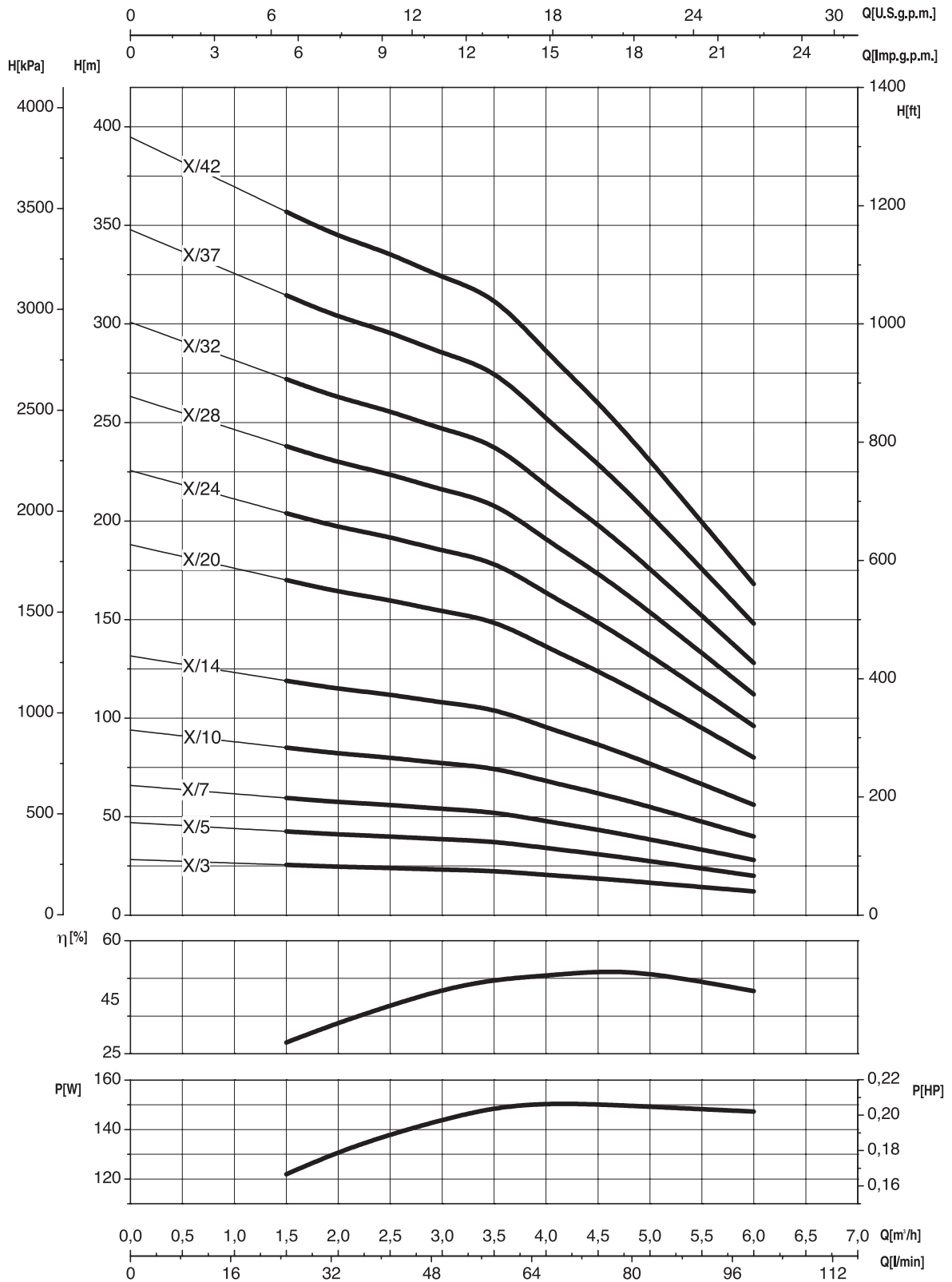

- Potenza assorbita per stadio
- Absorbed power for each single stage
- Potencia absorbida por cada etapa

Le curve di prestazione sono basate su valori di viscosità cinematica = 1 mm²/s e densità pari a 1000 kg/m³. Tolleranza e curve secondo UNI EN ISO 9906:2012 - Grado 3B. Dati validi per versioni standard. • The performance curves are based on the kinematic viscosity values = 1 mm²/s and density equal to 1000 kg/m³. Tolerance and curves according to UNI EN ISO 9906:2012 - Grade 3B. Data referred to standard version. • Las curvas de rendimiento se refieren a valores de viscosidad cinemática 1 mm²/s y densidad de 1000 kg/m³. Tolerancia de las curvas de acuerdo con UNI EN ISO 9906:2012 - Clase 3B. Datos validos para ejecución estandar.

4"

SAER[®]
ELETTROPOMPE

6NS-96B

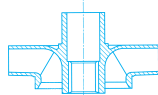
 $\cong 3600 \text{ l/min}$

CARATTERISTICHE IDRAULICHE

HYDRAULIC FEATURES / CARACTERISTICAS HIDRAULICAS

Tipo Type	Motore Motor		S.F.	I _{sf} (A)		Cr	Cs	Q											
	kW	HP		3~				1~**	Vc 450 μF	Vc 450 μF	U.S.g.p.m.	0	8,81	13,2	17,6	22	26,4	30,8	33
				m ³ /h	0						2	3	4	5	6	7	7,5		
				380V	460V	230V		l/min	0	33,3	50	66,7	83,3	100	117	125			
6NS-96B2*	0,37	0,5	1,25	1,3	1,2	3,7	12,5	-	H (m)	19,6	18,2	17,4	16,6	15	13	10	8		
6NS-96B3*	0,55	0,75	1,25	1,9	1,5	5,5	16	-		29,4	27,3	26,1	24,9	22,5	19,5	15	12		
6NS-96B4*	0,75	1	1,25	2,3	1,9	6,5	25	-		39,2	36,4	34,8	33,2	30	26	20	16		
6NS-96B6*	1,1	1,5	1,15	3,1	2,7	9,9	31,5	-		58,8	54,6	52,2	49,8	45	39	30	24		
6NS-96B8*	1,5	2	1,15	4,2	3,6	11,6	40	-		78,4	72,8	69,6	66,4	60	52	40	32		
6NS-96B12*	2,2	3	1,15	6,4	5,4	14,7	60	-		118	109	104	99,6	90	78	60	48		
6NS-96B16*	3	4	1,15	7,8	6,9	20	90	100		157	146	139	133	120	104	80	64		
6NS-96B22	4	5,5	1,15	10,7	9,5	26	130	100		216	200	191	183	165	143	110	88		
6NS-96B26	5,5	7,5	1,15	14,9	13,4	-	-	-		255	237	226	216	195	169	130	104		
6NS-96B30	5,5	7,5	1,15	14,9	13,4	-	-	-		294	273	261	249	225	195	150	120		
6NS-96B36	7,5	10	1,15	20,4	18	-	-	-		353	328	313	299	270	234	180	144		
6NS-96B42	7,5	10	1,15	20,4	18	-	-	-		412	382	365	349	315	273	210	168		

* Funzionamento in orizzontale possibile. Si raccomanda la corretta posa dei supporti onde evitare che l'elettropompa lavori a sbalzo. • Horizontal operation is possible. The motor shall be correctly installed with the relative supports in order to ensure the electric pump works properly • El funcionamiento en posición horizontal es posible. Se aconseja colocar correctamente los soportes oportunos para evitar que la electrobomba funcione en voladizo.

• Potenza nominale motore • Rated power of motor • Potencia nominal del motor.

** A richiesta si fornisce motore 230V con funzionamento 3~ • On request motor 230V with functioning 3~ • Bajo demanda motor 230V con funcionamiento 3~.

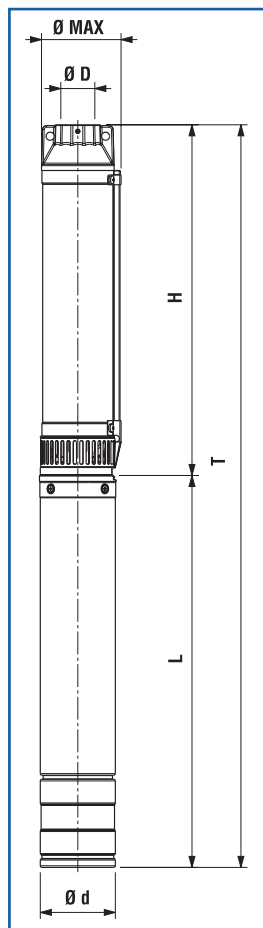

DIMENSIONI E PESI

DIMENSIONS AND WEIGHT / DIMENSIONES Y PESOS

• Dimensioni e pesi con motore monofase - Dimensions and weight with single phase motor - Dimensiones y pesos con motor monofasico

Tipo / Type		T (mm)	H (mm)	L (mm)	Ø Max (mm)	Ø D "G	Ø d (mm)	Motore Motor	NEMA	Peso Weight (Kg)	
T	H									H	T
6NS-96B2	NP-96B2	598	270	328	100	1"1/4	95	4" CL95-0,5M	1.18.388	2,5	10,4
6NS-96B3	NP-96B3	660	302	358	100	1"1/4	95	4" CL95-0,75M	1.18.388	2,8	11,9
6NS-96B4	NP-96B4	722	334	388	100	1"1/4	95	4" CL95-1M	1.18.388	3	13,5
6NS-96B6	NP-96B6	826	398	428	100	1"1/4	95	4" CL95-1,5M	1.18.388	3,5	15,5
6NS-96B8	NP-96B8	950	462	488	100	1"1/4	95	4" CL95-2M	1.18.388	4	18,6
6NS-96B12	NP-96B12	1119	590	529	100	1"1/4	95	4" CL95-3M	1.18.388	5	23,1
6NS-96B16	NP-96B16	1327	718	609	100	1"1/4	95	4" CL95-4M	1.18.388	6	26,5
6NS-96B22	NP-96B22	1550	941	609	100	1"1/4	95	4" CL95-5T	1.18.388	7,5	27,6
6NS-96B26	NP-96B26	1788	1069	719	100	1"1/4	95	4" CL95-7T	1.18.388	8,5	34,2
6NS-96B30	NP-96B30	1916	1197	719	100	1"1/4	95	4" CL95-7T	1.18.388	9,5	35,2
6NS-96B36	NP-96B36	2188	1389	799	100	1"1/4	95	4" CL95-10T	1.18.388	11	41
6NS-96B42	NP-96B42	2380	1581	799	100	1"1/4	95	4" CL95-10T	1.18.388	12,5	42,5

Disegni dimensionali, pesi e immagini sono unicamente indicativi e non vincolanti. I valori sono in funzione della marca di motore installata. SAER si riserva il diritto di effettuare cambiamenti senza alcun preavviso. Per ulteriori informazioni consultare direttamente SAER ELETTROPOMPE SPA • Dimensional drawings, weights and pictures are indicative only and not-binding. Values according to motor's brand installed. SAER reserves the right to make changes without prior notice. For further informations consult directly SAER ELETTROPOMPE SPA • Dimensiones, pesos y fotografías son indicativas y no vinculantes. Los valores son e relation a la marca del motor instalado. SAER se reserve el derecho a introducir cambios sin previo aviso. Para más informacion, contacten con SAER ELETTROPOMPE SPA.

Su richiesta, fino a 2.2 kW, pompe disponibili con motore CLE-95 • Upon request, up to 2.2 kW, pumps can be supplied with CLE-95 series motors • Bajo demanda, hasta 2.2 kW bombas disponibles con motor serie CLE-95.

≈ 3600 1/min

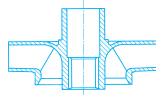

6NS-96B

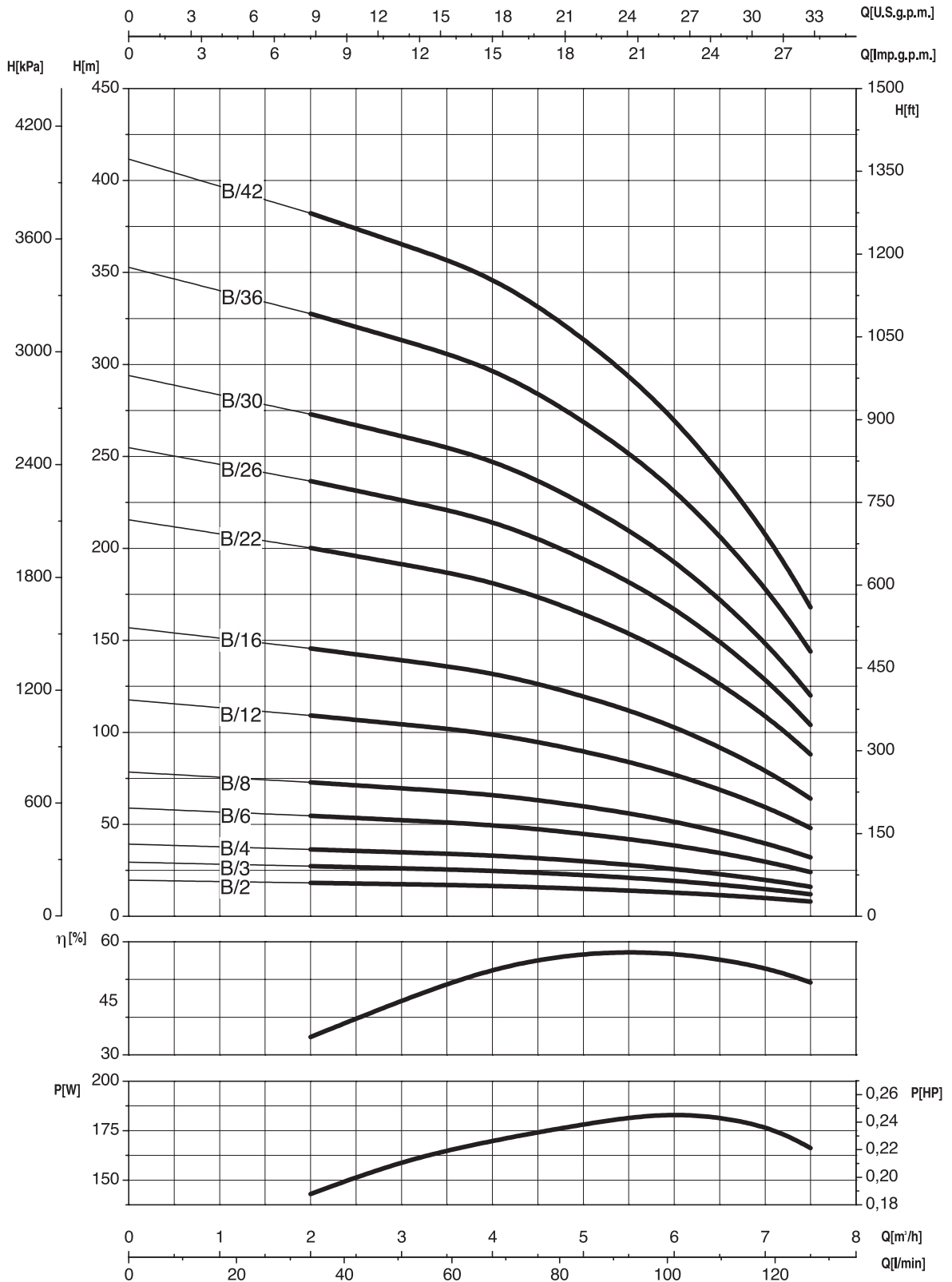

- Potenza assorbita per stadio
- Absorbed power for each single stage
- Potencia absorbida por cada etapa

Le curve di prestazione sono basate su valori di viscosità cinematica = 1 mm²/s e densità pari a 1000 kg/m³. Tolleranza e curve secondo UNI EN ISO 9906:2012 - Grado 3B. Dati validi per versioni standard. • The performance curves are based on the kinematic viscosity values = 1 mm²/s and density equal to 1000 kg/m³. Tolerance and curves according to UNI EN ISO 9906:2012 - Grade 3B. Data referred to standard version. • Las curvas de rendimiento se refieren a valores de viscosidad cinemática 1 mm²/s y densidad de 1000 kg/m³. Tolerancia de las curvas de acuerdo con UNI EN ISO 9906:2012 - Clase 3B. Datos validos para ejecución estandar.

4"

SAER[®]
ELETTROPOMPE

6NS-96C

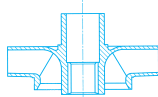
 $\cong 3600 \text{ l/min}$

CARATTERISTICHE IDRAULICHE

HYDRAULIC FEATURES / CARACTERISTICAS HIDRAULICAS

Tipo Type	Motore Motor		S.F.	I _{sf} (A)		Cr	Cs	U.S.g.p.m.	Q												
	kW	HP		3~					1~**	Vc 450 µF	Vc 450 µF	m³/h									
				380V	460V							230V	l/min								
6NS-96C5*	0,75	1	1,25	2,3	1,9	6,5	25	-	46	42	39	36	31,5	26,5	20	14	10				
6NS-96C7*	1,1	1,5	1,15	3,1	2,7	9,9	31,5	-	64	59,5	54,5	50	44	37	28	19,5	14				
6NS-96C9*	1,5	2	1,15	4,2	3,6	11,6	40	-	82,5	76,5	70	64,5	56,5	47,5	36	25	18				
6NS-96C12*	2,2	3	1,15	6,4	5,4	14,7	60	-	110	102	93,5	86	75,5	63,5	48	33,5	24				
6NS-96C14*	2,2	3	1,15	6,4	5,4	14,7	60	-	129	119	109	101	88	74	56	39	28				
6NS-96C16*	3	4	1,15	7,8	6,9	20	90	100	147	136	125	115	101	85	64	45	32				
6NS-96C18*	3	4	1,15	7,8	6,9	20	90	100	166	153	140	130	113	95	72	50	36				
6NS-96C20*	3	4	1,15	7,8	6,9	20	90	100	184	170	156	144	126	106	80	56	40				
6NS-96C22	4	5,5	1,15	10,7	9,5	26	130	100	202	187	172	159	139	117	88	62	44				
6NS-96C24	4	5,5	1,15	10,7	9,5	26	130	100	221	204	187	173	151	127	96	67	48				
6NS-96C28	5,5	7,5	1,15	14,9	13,4	-	-	-	257	238	218	201	176	148	112	78,5	56				
6NS-96C32	5,5	7,5	1,15	14,9	13,4	-	-	-	294	272	250	231	202	170	128	90	64				

* Funzionamento in orizzontale possibile. Si raccomanda la corretta posa dei supporti onde evitare che l'elettropompa lavori a sbalzo. • Horizontal operation is possible. The motor shall be correctly installed with the relative supports in order to ensure the electric pump works properly • El funcionamiento en posición horizontal es posible. Se aconseja colocar correctamente los soportes oportunos para evitar que la electrobomba funcione en voladizo.

• Potenza nominale motore • Rated power of motor • Potencia nominal del motor.

** A richiesta si fornisce motore 230V con funzionamento 3~ • On request motor 230V with functioning 3~ • Bajo demanda motor 230V con funcionamiento 3~.

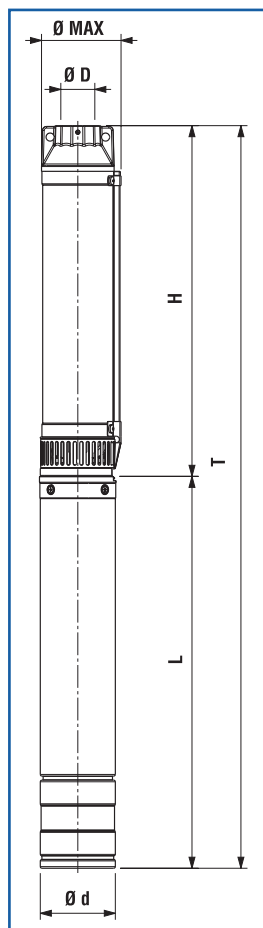

DIMENSIONI E PESI

DIMENSIONS AND WEIGHT / DIMENSIONES Y PESOS

• Dimensioni e pesi con motore monofase - Dimensions and weight with single phase motor - Dimensiones y pesos con motor monofasico

Tipo / Type		T (mm)	H (mm)	L (mm)	Ø Max (mm)	Ø D "G	Ø d (mm)	Motore Motor	NEMA	Peso Weight (Kg)	
T	H									H	T
6NS-96C5	NP-96C5	783	395	388	100	2"	95	4" CL95-1M	1.18.388	3,3	13,8
6NS-96C7	NP-96C7	894	466	428	100	2"	95	4" CL95-1,5M	1.18.388	3,9	15,9
6NS-96C9	NP-96C9	1025	537	488	100	2"	95	4" CL95-2M	1.18.388	4,5	19,1
6NS-96C12	NP-96C12	1172	643	529	100	2"	95	4" CL95-3M	1.18.388	5,4	23,5
6NS-96C14	NP-96C14	1243	714	529	100	2"	95	4" CL95-3M	1.18.388	6	24,1
6NS-96C16	NP-96C16	1394	785	609	100	2"	95	4" CL95-4M	1.18.388	6,6	27,1
6NS-96C18	NP-96C18	1465	856	609	100	2"	95	4" CL95-4M	1.18.388	7,2	27,7
6NS-96C20	NP-96C20	1568	959	609	100	2"	95	4" CL95-4M	1.18.388	7,8	28,3
6NS-96C22	NP-96C22	1639	1030	609	100	2"	95	4" CL95-5T	1.18.388	8,4	28,5
6NS-96C24	NP-96C24	1710	1101	609	100	2"	95	4" CL95-5T	1.18.388	9	29,1
6NS-96C28	NP-96C28	1962	1243	719	100	2"	95	4" CL95-7T	1.18.388	10,2	35,9
6NS-96C32	NP-96C32	2104	1385	719	100	2"	95	4" CL95-7T	1.18.388	11,4	37,1

Disegni dimensionali, pesi e immagini sono unicamente indicativi e non vincolanti. I valori sono in funzione della marca di motore installata. SAER si riserva il diritto di effettuare cambiamenti senza alcun preavviso. Per ulteriori informazioni consultare direttamente SAER ELETTROPOMPE SPA • Dimensional drawings, weights and pictures are indicatives only and not-binding. Values according to motor's brand installed. SAER reserves the right to make changes without prior notice. For further informations consult directly SAER ELETTROPOMPE SPA • Dimensiones, pesos y fotografías son indicativas y no vinculantes. Los valores son e relation a la marca del motor instalado. SAER se reserve el derecho a introducir cambios sin previo aviso. Para más informacion, contacten con SAER ELETTROPOMPE SPA.

Su richiesta, fino a 2.2 kW, pompe disponibili con motore CLE-95 • Upon request, up to 2.2 kW, pumps can be supplied with CLE-95 series motors • Bajo demanda, hasta 2.2 kW bombas disponibles con motor serie CLE-95.

≈ 3600 1/min

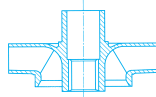

6NS-96C

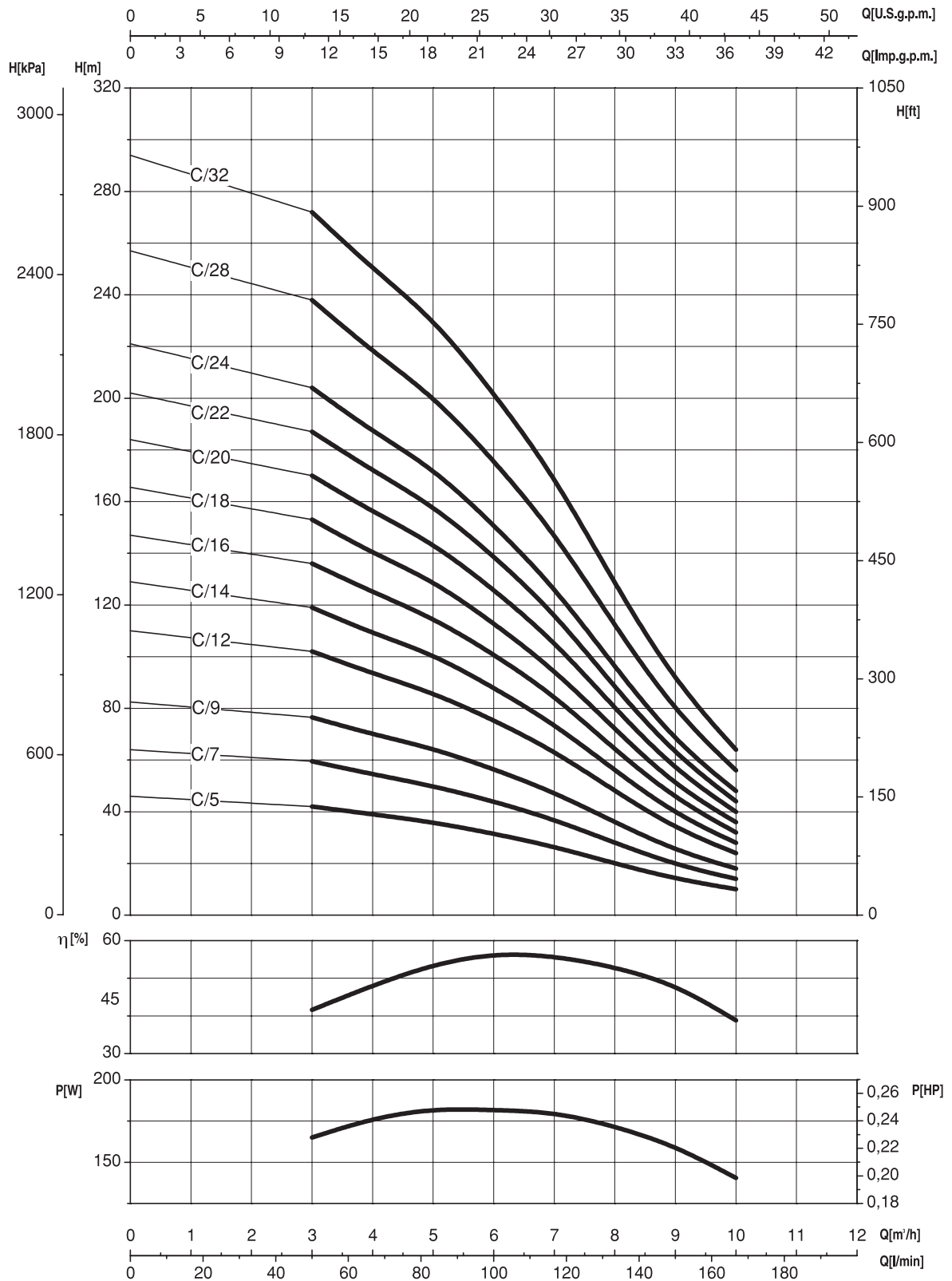

- Potenza assorbita per stadio
- Absorbed power for each single stage
- Potencia absorbida por cada etapa

Le curve di prestazione sono basate su valori di viscosità cinematica = 1 mm²/s e densità pari a 1000 kg/m³. Tolleranza e curve secondo UNI EN ISO 9906:2012 - Grado 3B. Dati validi per versioni standard. • The performance curves are based on the kinematic viscosity values = 1 mm²/s and density equal to 1000 kg/m³. Tolerance and curves according to UNI EN ISO 9906:2012 - Grade 3B. Data referred to standard version. • Las curvas de rendimiento se refieren a valores de viscosidad cinemática 1 mm²/s y densidad de 1000 kg/m³. Tolerancia de las curvas de acuerdo con UNI EN ISO 9906:2012 - Clase 3B. Datos validos para ejecución estandar.

4"

SAER[®]
ELETTROPOMPE

6NS-96DA

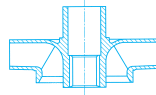
 $\cong 3600 \text{ l/min}$

CARATTERISTICHE IDRAULICHE

HYDRAULIC FEATURES / CARACTERISTICAS HIDRAULICAS

Tipo Type	Motore Motor		S.F.	I _{sf} (A)		Cr	Cs	U.S.g.p.m.	Q												
	kW	HP		3~					1~**	Vc 450 µF	Vc 450 µF	m³/h									
				380V	460V							230V	l/min								
6NS-96DA4*	1,1	1,5	1,15	3,1	2,7	9,9	31,5	-	38	34	32	30	28	26	22,5	20	16	12			
6NS-96DA5*	1,5	2	1,15	4,2	3,6	11,6	40	-	47,5	42,5	40	37,5	35	32,5	28,5	25	20	15	10		
6NS-96DA7*	2,2	3	1,15	6,4	5,4	14,7	60	-	66,5	59,5	56	52,5	49	45,5	39,5	35	28	21	14		
6NS-96DA8*	2,2	3	1,15	6,4	5,4	14,7	60	-	76	68	64	60	56	52	45,5	40	32	24	16		
6NS-96DA10*	3	4	1,15	7,8	6,9	20	90	100	95	85	80	75	70	65	57	50	40	30	20		
6NS-96DA13	4	5,5	1,15	10,7	9,5	26	130	100	124	111	104	97,5	91	84,5	74	65	52	39	26		
6NS-96DA15	4	5,5	1,15	10,7	9,5	26	130	100	143	128	120	113	105	97,5	85,5	75	60	45	30		
6NS-96DA18	5,5	7,5	1,15	14,9	13,4	-	-	-	171	153	144	135	126	117	103	90	72	54	36		
6NS-96DA20	5,5	7,5	1,15	14,9	13,4	-	-	-	190	170	160	150	140	130	114	100	80	60	40		
6NS-96DA24	7,5	10	1,15	20,4	18	-	-	-	228	204	192	180	168	156	137	120	96	72	48		
6NS-96DA26	7,5	10	1,15	20,4	18	-	-	-	247	221	208	195	182	169	148	130	104	78	52		

* Funzionamento in orizzontale possibile. Si raccomanda la corretta posa dei supporti onde evitare che l'elettropompa lavori a sbalzo. • Horizontal operation is possible. The motor shall be correctly installed with the relative supports in order to ensure the electric pump works properly • El funcionamiento en posición horizontal es posible. Se aconseja colocar correctamente los soportes oportunos para evitar que la electrobomba funcione en voladizo.

• Potenza nominale motore • Rated power of motor • Potencia nominal del motor.

** A richiesta si fornisce motore 230V con funzionamento 3~ • On request motor 230V with functioning 3~ • Bajo demanda motor 230V con funcionamiento 3~.

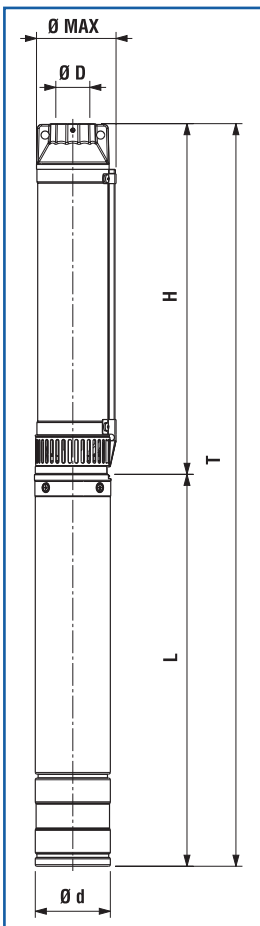

DIMENSIONI E PESI

DIMENSIONS AND WEIGHT / DIMENSIONES Y PESOS

• Dimensioni e pesi con motore monofase - Dimensions and weight with single phase motor - Dimensiones y pesos con motor monofasico

Tipo / Type		T (mm)	H (mm)	L (mm)	Ø Max (mm)	Ø D "G	Ø d (mm)	Motore Motor	NEMA	Peso Weight (Kg)	
T	H									H	T
6NS-96DA4	NP-96DA4	802	374	428	100	2"	95	4" CL95-1,5M	1.18.388	3,1	15,1
6NS-96DA5	NP-96DA5	901	413	488	100	2"	95	4" CL95-2M	1.18.388	3,4	18
6NS-96DA7	NP-96DA7	1021	492	529	100	2"	95	4" CL95-3M	1.18.388	4	22,1
6NS-96DA8	NP-96DA8	1060	531	529	100	2"	95	4" CL95-3M	1.18.388	4,3	22,4
6NS-96DA10	NP-96DA10	1218	609	609	100	2"	95	4" CL95-4M	1.18.388	4,9	25,4
6NS-96DA13	NP-96DA13	1336	727	609	100	2"	95	4" CL95-5T	1.18.388	5,8	25,9
6NS-96DA15	NP-96DA15	1414	805	609	100	2"	95	4" CL95-5T	1.18.388	6,4	26,5
6NS-96DA18	NP-96DA18	1673	954	719	100	2"	95	4" CL95-7T	1.18.388	7,4	33,1
6NS-96DA20	NP-96DA20	1752	1033	719	100	2"	95	4" CL95-7T	1.18.388	8	33,7
6NS-96DA24	NP-96DA24	1989	1190	799	100	2"	95	4" CL95-10T	1.18.388	9,1	39,1
6NS-96DA26	NP-96DA26	2067	1268	799	100	2"	95	4" CL95-10T	1.18.388	9,8	39,8

Disegni dimensionali, pesi e immagini sono unicamente indicativi e non vincolanti. I valori sono in funzione della marca di motore installata. SAER si riserva il diritto di effettuare cambiamenti senza alcun preavviso. Per ulteriori informazioni consultare direttamente SAER ELETTROPOMPE SPA • Dimensional drawings, weights and pictures are indicatives only and not-binding. Values according to motor's brand installed. SAER reserves the right to make changes without prior notice. For further informations consult directly SAER ELETTROPOMPE SPA • Dimensiones, pesos y fotografías son indicativas y no vinculantes. Los valores son e relation a la marca del motor instalado. SAER se reserve el derecho a introducir cambios sin previo aviso. Para más informacion, contacten con SAER ELETTROPOMPE SPA.

Su richiesta, fino a 2.2 kW, pompe disponibili con motore CLE-95 • Upon request, up to 2.2 kW, pumps can be supplied with CLE-95 series motors • Bajo demanda, hasta 2.2 kW bombas disponibles con motor serie CLE-95.

≈ 3600 l/min

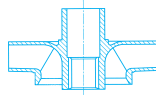

6NS-96DA

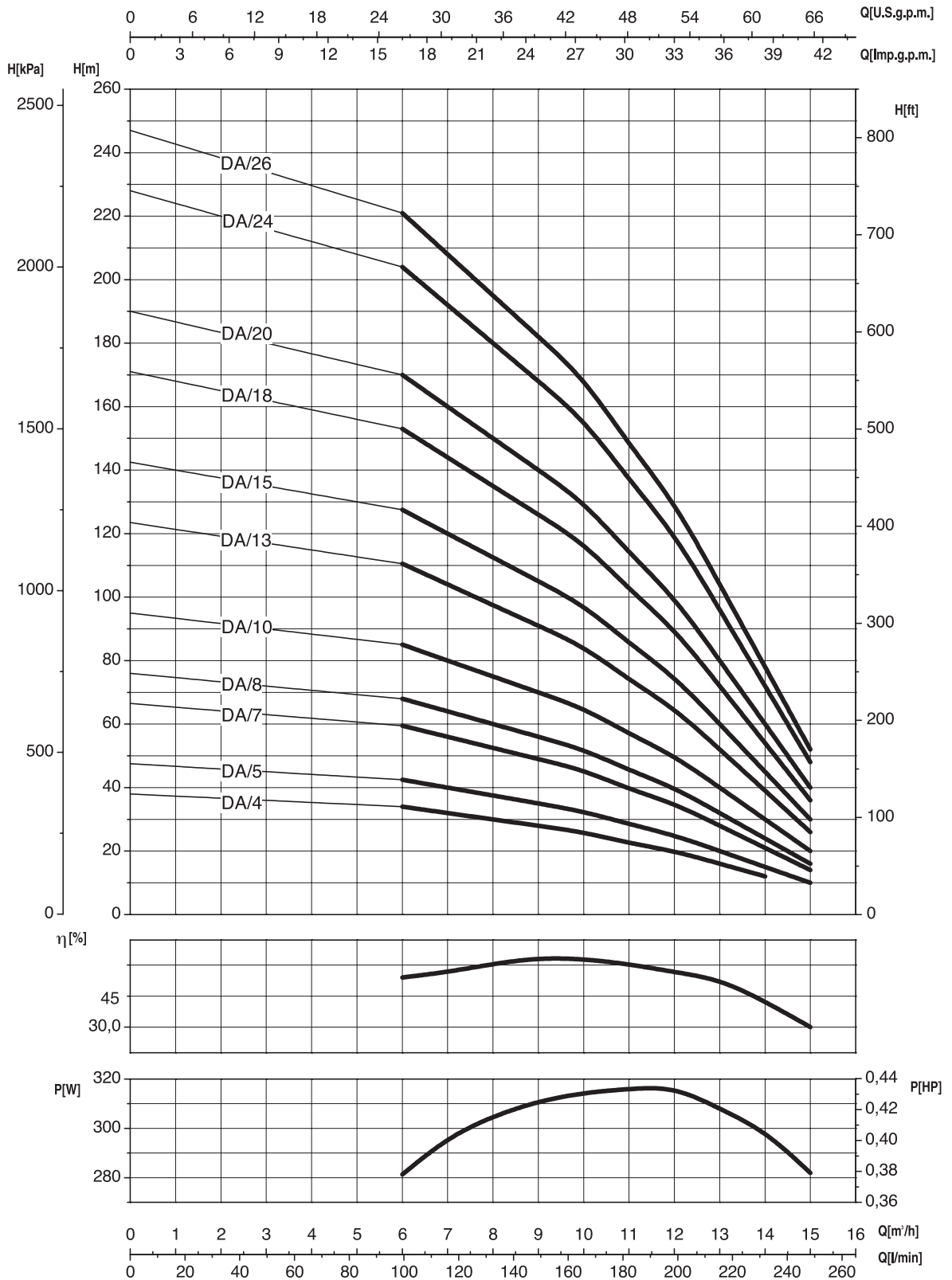

- Potenza assorbita per stadio
- Absorbed power for each single stage
- Potencia absorbida por cada etapa

Le curve di prestazione sono basate su valori di viscosità cinematica = 1 mm²/s e densità pari a 1000 kg/m³. Tolleranza e curve secondo UNI EN ISO 9906:2012 - Grado 3B. Dati validi per versioni standard. • The performance curves are based on the kinematic viscosity values = 1 mm²/s and density equal to 1000 kg/m³. Tolerance and curves according to UNI EN ISO 9906:2012 - Grade 3B. Data referred to standard version. • Las curvas de rendimiento se refieren a valores de viscosidad cinemática 1 mm²/s y densidad de 1000 kg/m³. Tolerancia de las curvas de acuerdo con UNI EN ISO 9906:2012 - Clase 3B. Datos validos para ejecución estandar.

4"

SAER®
ELETTROPOMPE

ELETTROPOMPE SOMMERSE 4"

4" SUBMERSIBLE ELECTRIC PUMPS

ELECTROBOMBAS SUMERGIDAS 4"

6NS-95



ITALIANO

IMPIEGHI

Idonea per il sollevamento, la pressurizzazione e distribuzione in impianti civili ed industriali, alimentazione di autoclavi e cisterne, impianti di lavaggio, sistemi di irrigazione, con prelievo da pozzi con diametro min 104 mm, vasche o bacini naturali.

CARATTERISTICHE COSTRUTTIVE

6NS95: gruppo elettropompa completo con motore a bagno d'olio serie CL95
 NP95: parte idraulica accoppiabile a motori sommersi 4" con attacco secondo NEMA MG1-18.388
 Giranti radiali (6NS95 K-A-X-B-C) o semiassiali (6NS95 DA-E-F).
 Bocca di mandata completa di valvola di ritegno.
 Pompa dotata di anello di contropinta in resina anti-usura.
 Diffusore completo di anello di usura in acciaio inossidabile.
 Bussole di guida in gomma anti-usura.
 Componenti realizzati con materiali particolari che assicurano una forte resistenza all'usura.

MATERIALI - VERSIONE STANDARD

Giranti: policarbonato caricato con fibra di vetro.
 Diffusori: Noryl (tecnopolimero) caricato con fibra di vetro.
 Albero in acciaio inossidabile, a profilo scanalato.
 Bocca di mandata e supporto di aspirazione: acciaio al carbonio rivestito (a richiesta in ottone o in acciaio inossidabile AISI304)
 Mantello esterno: acciaio inossidabile AISI304.
 Dimensioni e tipologia bocche di mandata: uscita filettata 1" 1/4 G (6NS95 K-A-X-B-C) o 2" G (6NS95 DA-E-F), a richiesta uscita filettata NPT.

DATI CARATTERISTICI

Fluido: chimicamente e meccanicamente non aggressivo, privo di corpi solidi o particelle abrasive.
 Passaggio corpi solidi: max 2 mm.
 Temperatura del liquido pompato: min 0°C max 35°C.
 Pressione massima di esercizio: 36 bar.
 Profondità massima di immersione: 200 m sotto il livello del liquido.
 Senso di rotazione: antiorario, osservando dalla bocca di mandata.
 Prestazioni a 3600 1/min
 6NS95 K Qmax: 3 m³/h / Hmax: 366 m
 6NS95 A Qmax: 5 m³/h / Hmax: 300 m
 6NS95 X Qmax: 6 m³/h / Hmax: 356 m
 6NS95 B Qmax: 8 m³/h / Hmax: 310 m
 6NS95 C Qmax: 10 m³/h / Hmax: 215 m
 6NS95 DA Qmax: 14 m³/h / Hmax: 235 m
 6NS95 E Qmax: 20 m³/h / Hmax: 155 m
 6NS95 F Qmax: 30 m³/h / Hmax: 109 m

TOLLERANZE PRESTAZIONI

Pompe: UNI EN ISO 9906:2012 - Grado 3B.
 Motore: norme IEC 60034-1.

INSTALLAZIONE

Verticale / orizzontale in funzione della potenza.

VERSIONI SPECIALI

Serie 6XNS95 con aspirazione e bocca di mandata in acciaio inossidabile AISI304 microfuso
 Tensioni diverse.

ACCESSORI A RICHIESTA

Quadro elettrico
 Giunzione per cavo di alimentazione
 Anodo sacrificale

ENGLISH

APPLICATION

Suitable for lifting, pressurising and distribution in civil and industrial installations, autoclave and cistern inlets, washing plants, irrigation systems. Draws from wells of min. diameter of 104 mm, tanks or natural basins.

CONSTRUCTION FEATURES

6NS95: complete unit of pump with oil filled electric motor range CL95
 NP95: hydraulic part to be connected with 4" submersible motors with coupling following NEMA MG1-18.388
 Radial impellers (6NS95 K-A-X-B-C) or semi-axial impellers (6NS95 DA-E-F).
 Outlet complete with non return valve.
 Pump equipped with counter trust ring in anti-rust resin.
 Diffuser complete with wear ring in stainless steel.
 Driving bushings in anti-wear rubber.
 Components realized with particular materials which assure an high wear resistance.

MATERIALS - STANDARD VERSION

Impellers: polycarbonate loaded with fiber glass.
 Diffusers: Noryl (tecnopolimer) loaded with fiber glass.
 Shaft in stainless steel, with grooved profile.
 Outlet and suction support: coated carbon steel (on request stainless steel AISI304 or brass)
 External shell: stainless steel AISI304.
 Dimensions and type of outlet: threaded exit 1" 1/4 G (6NS95 KA-X-B-C) or 2" G (6NS95 DA-E-F) on request NPT threaded exit.

OPERATION DATA

Fluid: chemically and mechanically non-aggressive, without any solid substance or abrasive parts.
 Passing of solids: max 2 mm.
 Temperature of the pumped liquid: min 0°C max 35°C.
 Maximum working pressure: 36 bar.
 Maximum immersion depth: 200 m under liquid level.
 Direction of rotation: counter-clockwise, looking by the outlet.
 Performance at 3600 rpm
 6NS95 K Qmax: 3 m³/h / Hmax: 366 m
 6NS95 A Qmax: 5 m³/h / Hmax: 300 m
 6NS95 X Qmax: 6 m³/h / Hmax: 356 m
 6NS95 B Qmax: 8 m³/h / Hmax: 310 m
 6NS95 C Qmax: 10 m³/h / Hmax: 215 m
 6NS95 DA Qmax: 14 m³/h / Hmax: 235 m
 6NS95 E Qmax: 20 m³/h / Hmax: 155 m
 6NS95 F Qmax: 30 m³/h / Hmax: 109 m

PERFORMANCE TOLLERANCES

Pumps: UNI EN ISO 9906:2012 - Grade 3B.
 Motor: norms IEC 60034-1.

INSTALLATION

Vertical / horizontal as a function of power.

SPECIAL VERSIONS

Range 6XNS95 with inlet and outlet in stainless steel AISI304 precision casting.
 Different tensions.

ACCESSORIES ON REQUEST

Control panel
 Cable Joint
 Cathodic protection

ESPAÑOL

APLICACIONES

Adecuada para la elevación, presurización y distribución en instalaciones de tipo civil e industrial, distribución a autoclaves y cisternas, sistemas de lavado, sistemas de riego, con trasiego de pozos con diametro min. 104 mm, tanques y cuencas.

CARACTERISTICAS DE CONSTRUCCION

6NS95: grupo electrobomba completo con motor en baño de aceite serie CL95
 NP95: parte hidraulica para ensamblaje con motores sumergidos 4" con ataque segun NEMA MG1-18.388
 Impulsores radiales (6NS95 K-A-X-B-C) o semiaxiales (6NS95 DA-E-F).
 Boca de descarga completa con valvola de retencion.
 Bomba equipada con anillo de contra-empuje en resina antidesgaste.
 Difusor completo con anillo de desgaste en acero inoxidable.
 Casquillos pilotos en goma anti-desgaste.
 Componentes realizados con materiales especiales anti-desgaste.

MATERIALES - EJECUCIONES ESTANDAR

Impulsores: policarbonato cargado con fibra de vidrio.
 Difusores: Noryl (tecnopolimero) cargado con fibra de vidrio.
 Eje en acero inoxidable, con perfil en ranura.
 Boca de descarga y soporte de aspiración: acero primario revestido (bajo demanda en latón o en acero inoxidable AISI304)
 Faldon exterior: acero inoxidable AISI304.
 Dimensiones y tipo bocas de descarga: salida enroscada 1" 1/4 G (6NS95 K-A-X-B-C) o 2" G (6NS95 DA-E-F) bajo demanda salida enroscada NPT.

DATOS DE FUNCIONAMIENTO

Fluido: químicamente y mecánicamente no agresivo, sin cuerpos solidos o partículas abrasivas.
 Pasaje cuerpos solidos: max 2 mm.
 Temperatura del liquido bombeado: min 0°C max 35°C.
 Presion de funcionamiento maxima: 36 bar.
 Profundidad de sumersion maxima: 200 m debajo del nivel del liquido.
 Sentido de rotacion: antiorario, observando desde la boca de descarga.
 Prestaciones en 3600 rpm
 6NS95 K Qmax: 3 m³/h / Hmax: 366 m
 6NS95 A Qmax: 5 m³/h / Hmax: 300 m
 6NS95 X Qmax: 6 m³/h / Hmax: 356 m
 6NS95 B Qmax: 8 m³/h / Hmax: 310 m
 6NS95 C Qmax: 10 m³/h / Hmax: 215 m
 6NS95 DA Qmax: 14 m³/h / Hmax: 235 m
 6NS95 E Qmax: 20 m³/h / Hmax: 155 m
 6NS95 F Qmax: 30 m³/h / Hmax: 109 m

TOLERANCIAS PRESTACIONES

Bombas: UNI EN ISO 9906:2012 - Clase 3B.
 Motor: normas IEC 60034-1.

INSTALACION

Vertical / horizontal segun potencia.

EJECUCIONES ESPECIALES

Serie 6XNS95 con aspiracion y boca de descarga en acero inoxidable AISI304 en fundicion de precision
 Varias tensiones.

ACCESORIOS BAJO DEMANDA

Quadro electrico
 Empalme por cable
 Anodo sacrificial

ELETTROPOMPE

COMPONENTI PRINCIPALI

MAIN COMPONENTS

COMPONENTES PRINCIPALES

6NS-95

COMPONENTE COMPONENT COMPONENTE	VERSIONE VERSION • VERSIÓN			
	6NS-95		6XNS-95	
	Standard	A richiesta On request • Bajo demanda	Standard	A richiesta On request • Bajo demanda
Albero Shaft Eje	Acciaio inox Stainless steel Acero inox AISI420 (1.4028)	Acciaio inox Stainless steel Acero inox AISI316 (1.4401)	Acciaio inox Stainless steel Acero inox AISI420 (1.4028)	Acciaio inox Stainless steel Acero inox AISI316 (1.4401)
Girante Impeller Impulsor	Tecnopolimero Techno-polymer Tecnopolimero			
Diffusore Diffuser Difusor	Tecnopolimero Techno-polymer Tecnopolimero			
Supporto aspirazione Suction support Soporte de aspiración	Acciaio Steel Acero G20Mn5 (1.6220 exFeG450)	Ottone Brass Latón AISI304 (1.4308)	Acciaio inox Stainless steel Acero inox AISI304 (1.4308)	Acciaio inox Stainless steel Acero inox AISI304 (1.4308)
Bocca di mandata Outlet Orificio de impulsión	Acciaio Steel Acero G20Mn5 (1.6220 exFeG450)	Ottone Brass Latón AISI304 (1.4308)	Acciaio inox Stainless steel Acero inox AISI304 (1.4308)	Acciaio inox Stainless steel Acero inox AISI304 (1.4308)
Tubo e Copricavo Pump pipe and Cable cover Tubo bomba y Cubrecable	Acciaio inox Stainless steel Acero inox AISI304 (1.4301)			
Valvola Valve Valvula	Acciaio inox Stainless steel + Noryl Acero inox AISI304 (1.4301)			
Motore Motor Motor	CL95-G	CL95-O / CLX95	CLX95	

4"

SAER®

ELETTROPOMPE

6NS-95
K-A-X-B-C

TABELLA DELLE CARATTERISTICHE IDRAULICHE
TABLE OF THE HYDRAULIC FEATURES
TABLA DE LAS CARACTERISTICAS HIDRAULICAS

3600 1/min

Tipo Type	Motore Motor		S.F.	I _{sf} (A)		I _{sf} (A) 1~**	Cr Vc 450 µF	Cs Vc 450 µF	Q	H														
	kW	HP		3~						230V	U.S.g.p.m.	0	4,4	5,5	8,8	11	13,2	22	26,4	31	35	40	44	
										m³/h	0	1	1,25	2	2,5	3	5	6	7	8	9	10		
										l/min	0	16,7	20,8	33	42	50	83	100	117	133	150	167		
6NS-95K/6*	0,37	0,5	1,25	1,3	1,1	4,3	12,5	-	H (m)	50	47	45	34	25	13									
6NS-95K/9*	0,55	0,75	1,25	1,8	1,5	5,5	16	-		77	71	67	51	37	19									
6NS-95K/13*	0,75	1	1,25	2,3	1,9	7	25	-		111	103	97	74	54	28									
6NS-95K/19*	1,1	1,5	1,15	3,3	2,7	9,2	31,5	-		162	150	142	108	78	40									
6NS-95K/22*	1,5	2	1,15	4,2	3,5	11,6	40	-		187	174	164	125	90	77									
6NS-95K/35	2,2	3	1,15	6,5	5,4	17	60	-		298	277	261	200	144	73									
6NS-95K/43	3	4	1,15	8,2	6,8	21,6	90	100		366	340	320	245	176	90									
6NS-95A/4*	0,37	0,5	1,25	1,3	1,1	4,3	12,5	-		30		29	27	25	22	10								
6NS-95A/6*	0,55	0,75	1,25	1,8	1,5	5,5	16	-		45		44	40	37	33	15								
6NS-95A/8*	0,75	1	1,25	2,3	1,9	7	25	-		60		58	54	50	43	19								
6NS-95A/12*	1,1	1,5	1,15	3,3	2,7	9,2	31,5	-		90		87	81	75	65	29								
6NS-95A/16*	1,5	2	1,15	4,2	3,5	11,6	40	-		120		116	107	99	86	39								
6NS-95A/25*	2,2	3	1,15	6,5	5,4	17	60	-		188		181	168	155	133	60								
6NS-95A/31	3	4	1,15	8,2	6,8	21,6	90	100		233		225	206	189	169	74								
6NS-95A/40	4	5,5	1,15	11,1	9,2	28,8	100	100		300		290	265	243	218	96								
6NS-95X/4*	0,37	0,5	1,25	1,3	1,1	4,3	12,5	-		26		25	24	22	21,5	15	9							
6NS-95X/7*	0,55	0,75	1,25	1,8	1,5	5,5	16	-		45		44	42	39	38	26	16							
6NS-95X/9*	0,75	1	1,25	2,3	1,9	7	25	-		59		56	53	51	48	34	20							
6NS-95X/13*	1,1	1,5	1,15	3,3	2,7	9,2	31,5	-		83		81	77	74	70	49	30							
6NS-95X/18*	1,5	2	1,15	4,2	3,5	11,6	40	-		116		112	106	101	97	68	41							
6NS-95X/27*	2,2	3	1,15	6,5	5,4	17	60	-		172		168	160	153	146	102	62							
6NS-95X/36	3	4	1,15	8,2	6,8	21,6	90	100		230		223	213	203	195	136	83							
6NS-95X/40	4	5,5	1,15	11,1	9,2	28,8	130	100		272		260	252	243	230	151	93							
6NS-95X/50	5,5	7,5	1,15	14,4	11,9	-	-	-		356		338	325	313	299	189	116							
6NS-95B/3*	0,37	0,5	1,25	1,3	1,1	4,3	12,5	-		21			19	19	18	15	13	11	6					
6NS-95B/5*	0,55	0,75	1,25	1,8	1,5	5,5	16	-		35			32	31	30	25	22	18	10					
6NS-95B/7*	0,75	1	1,25	2,3	1,9	7	25	-		48			45	43	41	35	31	25	14					
6NS-95B/9*	1,1	1,5	1,15	3,3	2,7	9,2	31,5	-		62			58	56	53	45	40	32	18					
6NS-95B/13*	1,5	2	1,15	4,2	3,5	11,6	40	-		89			84	81	77	65	58	46	26					
6NS-95B/19*	2,2	3	1,15	6,5	5,4	17	60	-		131			122	118	113	95	84	67	38					
6NS-95B/26	3	4	1,15	8,2	6,8	21,6	90	100		179			167	162	156	130	115	91	52					
6NS-95B/32	4	5,5	1,15	11,1	9,2	28,8	130	100		232			216	212	208	170	136	103	69					
6NS-95B/42	5,5	7,5	1,15	14,4	11,9	-	-	-		310			284	278	271	226	186	140	89					
6NS-95C/3*	0,55	0,75	1,25	1,8	1,5	5,5	16	-		22				21	20,5	20	19	18	17	15	12			
6NS-95C/4*	0,75	1	1,25	2,3	1,9	7	25	-		29				28	27,5	26	25	24	22	20	16			
6NS-95C/6*	1,1	1,5	1,15	3,3	2,7	9,2	31,5	-		43				42	41,5	39	38	36	33	30	24			
6NS-95C/8*	1,5	2	1,15	4,2	3,5	11,6	40	-		58				56	55	52	50	47	44	39	32			
6NS-95C/12*	2,2	3	1,15	6,5	5,4	17	60	-		86				84	83	78	75	71	66	59	48			
6NS-95C/16*	3	4	1,15	8,2	6,8	21,6	90	100		116				112	111	104	100	94	88	78	64			
6NS-95C/22	4	5,5	1,15	11,1	9,2	28,8	130	100		158				154	153	143	138	130	121	108	88			
6NS-95C/30	5,5	7,5	1,15	14,4	11,9	-	-	-		215				210	209	195	188	177	165	147	120			

* Funzionamento in orizzontale possibile. Si raccomanda la corretta posa dei supporti onde evitare che l'elettropompa lavori a sbalzo. • Horizontal operation is possible. The motor shall be correctly installed with the relative supports in order to ensure the electric pump works properly • El funcionamiento en posición horizontal es posible. Se aconseja colocar correctamente los soportes oportunos para evitar que la electrobomba funcione en voladizo.

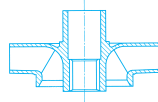
• Potenza nominale motore • Rated power of motor • Potencia nominal del motor.

** A richiesta si fornisce motore 230V con funzionamento 3~ • On request motor 230V with functioning 3~ • Bajo demanda motor 230V con funcionamiento 3~.

ELETTROPOMPE

TABELLA DELLE CARATTERISTICHE IDRAULICHE

TABLE OF THE HYDRAULIC FEATURES

TABLA DE LAS CARACTERISTICAS HIDRAULICAS

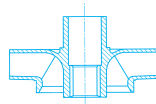

6NS-95

DA-E-F

3600 l/min

Tipo Type	Motore Motor		S.F.	I _{sf} (A)		I _{sf} (A) 1~**	C _r Vc 450 µF	C _s Vc 450 µF	Q														
	kW	HP		3~					U.S.g.p.m.														
				380V	460V				230V	0	26,4	35	40	44	55	62	79	88	97	123	132		
									m ³ /h	0	6	8	9	10	12,5	14	18	20	22	28	30		
									l/min	0	100	133	150	167	208	233	300	333	367	467	500		
6NS-95DA/3*	1,1	1,5	1,15	3,3	2,7	9,2	31,5	-	H (m)	29	25	23	22	21	17	12							
6NS-95DA/5*	1,5	2	1,15	4,2	3,5	11,6	40	-		48	42	39	37	35	28	20							
6NS-95DA/7*	2,2	3	1,15	6,5	5,4	17	60	-		67	59	55	52	49	39	28							
6NS-95DA/10*	3	4	1,15	8,2	6,8	21,6	90	100		95	84	78	74	70	55	40							
6NS-95DA/13	4	5,5	1,15	11,1	9,2	28,8	130	100		124	109	101	96	90	72	52							
6NS-95DA/18	5,5	7,5	1,15	14,4	11,9	-	-	-		174	150	139	132	125	99	72							
6NS-95DA/24	7,5	10	1,15	18,0	14,9	-	-	-		235	207	186	172	159	118	83							
6NS-95E/3*	1,1	1,5	1,15	3,3	2,7	9,2	31,5	-		23				19	18	17	12	8					
6NS-95E/4*	1,5	2	1,15	4,2	3,5	11,6	40	-		31				26	24	23	16	11					
6NS-95E/6*	2,2	3	1,15	6,5	5,4	17	60	-		46				38	36	34	24	16					
6NS-95E/8*	3	4	1,15	8,2	6,8	21,6	90	100		61				51	47	45	31	21					
6NS-95E/12	4	5,5	1,15	11,1	9,2	28,8	130	100		93				78	72	68	47	32					
6NS-95E/16	5,5	7,5	1,15	14,4	11,9	-	-	-		122				101	95	91	61	42					
6NS-95E/20	7,5	10	1,15	18,0	14,9	-	-	-		155				124	113	107	77	53					
6NS-95F/3*	1,5	2	1,15	4,2	3,5	11,6	40	-		24						18	15,5	15	14	9	7		
6NS-95F/4*	2,2	3	1,15	6,5	5,4	17	60	-		32						24	21	20	18	12	10		
6NS-95F/6	3	4	1,15	8,2	6,8	21,6	90	100		47						36	32	30	27	18	14		
6NS-95F/8	4	5,5	1,15	11,1	9,2	28,8	130	100		63						47	42	39	36	24	19		
6NS-95F/10	5,5	7,5	1,15	14,4	11,9	-	-	-		78						59	54	49	45	30	23		
6NS-95F/14	7,5	10	1,15	18,0	14,9	-	-	-		109						85	75	69	64	40	30		

* Funzionamento in orizzontale possibile. Si raccomanda la corretta posa dei supporti onde evitare che l'elettropompa lavori a sbalzo. • Horizontal operation is possible. The motor shall be correctly installed with the relative supports in order to ensure the electric pump works properly. • El funcionamiento en posición horizontal es posible. Se aconseja colocar correctamente los soportes oportunos para evitar que la electrobomba funcione en voladizo.

• Potenza nominale motore • Rated power of motor • Potencia nominal del motor.

** A richiesta si fornisce motore 230V con funzionamento 3~ • On request motor 230V with functioning 3~ • Bajo demanda motor 230V con funcionamiento 3~.

4"

SAER[®]
ELETTROPOMPE

6NS-95K

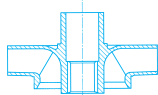
 $\cong 3600 \text{ l/min}$

CARATTERISTICHE IDRAULICHE

HYDRAULIC FEATURES / CARACTERISTICAS HIDRAULICAS

Tipo Type	Motore Motor		S.F.	I _{sf} (A)		Cr	Cs	U.S.g.p.m. Q	0	4,4	5,5	7	8,8	11	13,2			
	kW	HP		3~					1~**	Vc 450	Vc 450	0	1	1,25	1,6	2	2,5	3
				380V	460V				230V	µF	µF	m ³ /h	l/min	0	16,7	20,8	26,7	33
6NS-95K/6*	0,37	0,5	1,25	1,3	1,1	4,3	12,5	-	H (m)	50	47	45	40	34	25	13		
6NS-95K/9*	0,55	0,75	1,25	1,8	1,5	5,5	16	-		77	71	67	61	51	37	19		
6NS-95K/13*	0,75	1	1,25	2,3	1,9	7	25	-		111	103	97	88	74	54	28		
6NS-95K/19*	1,1	1,5	1,15	3,3	2,7	9,2	31,5	-		162	150	142	128	108	78	40		
6NS-95K/22*	1,5	2	1,15	4,2	3,5	11,6	40	-		187	174	164	149	125	90	77		
6NS-95K/35	2,2	3	1,15	6,5	5,4	17	60	-		298	277	261	236	200	144	73		
6NS-95K/43	3	4	1,15	8,2	6,8	21,6	90	100		366	340	320	290	245	176	90		

* Funzionamento in orizzontale possibile. Si raccomanda la corretta posa dei supporti onde evitare che l'elettropompa lavori a sbalzo. • Horizontal operation is possible. The motor shall be correctly installed with the relative supports in order to ensure the electric pump works properly. • El funcionamiento en posición horizontal es posible. Se aconseja colocar correctamente los soportes oportunos para evitar que la electrobomba funcione en voladizo.

• Potenza nominale motore • Rated power of motor • Potencia nominal del motor.

* * A richiesta si fornisce motore 230V con funzionamento 3~ • On request motor 230V with functioning 3~ • Bajo demanda motor 230V con funcionamiento 3~.

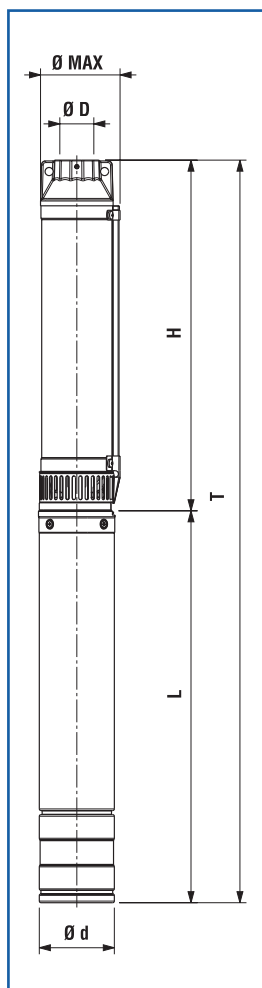

DIMENSIONI E PESI

DIMENSIONS AND WEIGHT / DIMENSIONES Y PESOS

• Dimensioni e pesi con motore monofase - Dimensions and weight with single phase motor - Dimensiones y pesos con motor monofasico

Tipo / Type		T	H	L	Ø Max	Ø D	Ø d	Motore Motor	NEMA	Peso Weight (Kg)	
T	H	(mm)	(mm)	(mm)	(mm)	"G	(mm)			H	T
6NS-95K/6	NP-95K/6	627	299	328	100	1" 1/4	95	4"CL95	1.18.388	2,6	10,5
6NS-95K/9	NP-95K/9	711	353	358	100	1" 1/4	95	4"CL95	1.18.388	2,9	12
6NS-95K/13	NP-95K/13	813	425	388	100	1" 1/4	95	4"CL95	1.18.388	3,3	13,8
6NS-95K/19	NP-95K/19	961	533	428	100	1" 1/4	95	4"CL95	1.18.388	4,2	16,2
6NS-95K/22	NP-95K/22	1115	627	488	100	1" 1/4	95	4"CL95	1.18.388	4,6	19,2
6NS-95K/35	NP-95K/35	1369	861	508	100	1" 1/4	95	4"CL95	1.18.388	6,2	24,3
6NS-95K/43	NP-95K/43	1574	1045	529	100	1" 1/4	95	4"CL95	1.18.388	7,4	23,7

Disegni dimensionali, pesi e immagini sono unicamente indicativi e non vincolanti. I valori sono in funzione della marca di motore installata. SAER si riserva il diritto di effettuare cambiamenti senza alcun preavviso. Per ulteriori informazioni consultare direttamente SAER ELETTROPOMPE SPA • Dimensional drawings, weights and pictures are indicatives only and not-binding. Values according to motor's brand installed. SAER reserves the right to make changes without prior notice. For further informations consult directly SAER ELETTROPOMPE SPA • Dimensiones, pesos y fotografías son indicativas y no vinculantes. Los valores son e relation a la marca del motor instalado. SAER se reserve el derecho a introducir cambios sin previo aviso. Para más informacion, contacten con SAER ELETTROPOMPE SPA.

Su richiesta, fino a 2.2 kW, pompe disponibili con motore CLE-95 • Upon request, up to 2.2 kW, pumps can be supplied with CLE-95 series motors • Bajo demanda, hasta 2.2 kW bombas disponibles con motor serie CLE-95.

≈ 3600 1/min

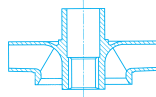

6NS-95K

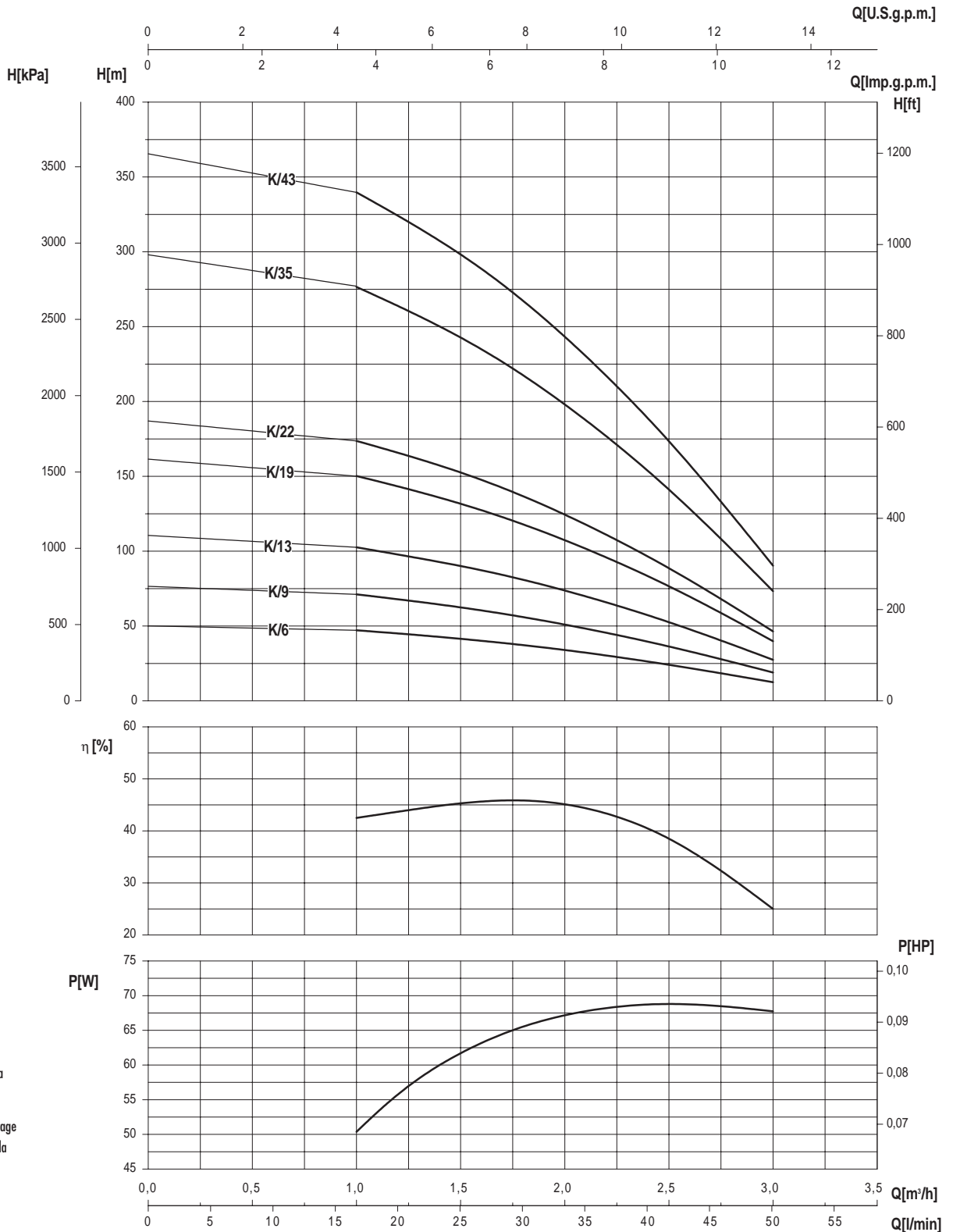

- Potenza assorbita per stadio
- Absorbed power for each single stage
- Potencia absorbida por cada etapa

Le curve di prestazione sono basate su valori di viscosità cinematica = 1 mm²/s e densità pari a 1000 kg/m³. Tolleranza e curve secondo UNI EN ISO 9906:2012 - Grado 3B • The performance curves are based on the kinematic viscosity values = 1 mm²/s and density equal to 1000 kg/m³. Tolerance and curves according to UNI EN ISO 9906:2012 - Grade 3B • Las curvas de rendimiento se refieren a valores de viscosidad cinemática 1 mm²/s y densidad de 1000 kg/m³. Tolerancia de las curvas de acuerdo con UNI EN ISO 9906:2012 - Clase 3B.

4"

SAER[®]
ELETTROPOMPE

6NS-95A

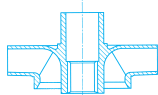
 $\cong 3600 \text{ l/min}$

CARATTERISTICHE IDRAULICHE

HYDRAULIC FEATURES / CARACTERISTICAS HIDRAULICAS

Tipo Type	Motore Motor		S.F.	I _{sf} (A)		Cr	Cs	U.S.g.p.m.	Q										
	kW	HP		3~	1~**				Vc 450	Vc 450	0	5,5	7	8,8	11	13,2	17,5	22	
				380V	460V	230V	µF	µF	m ³ /h	l/min	0	1,25	1,6	2	2,5	3	4	5	
6NS-95A/4*	0,37	0,5	1,25	1,3	1,1	4,3	12,5	-	H (m)	30	29	28	27	25	22	17	10		
6NS-95A/6*	0,55	0,75	1,25	1,8	1,5	5,5	16	-		45	44	42	40	37	33	25	15		
6NS-95A/8*	0,75	1	1,25	2,3	1,9	7	25	-		60	58	56	54	50	43	34	19		
6NS-95A/12*	1,1	1,5	1,15	3,3	2,7	9,2	31,5	-		90	87	84	81	75	65	51	29		
6NS-95A/16*	1,5	2	1,15	4,2	3,5	11,6	40	-		120	116	112	107	99	86	67	39		
6NS-95A/25*	2,2	3	1,15	6,5	5,4	17	60	-		188	181	175	168	155	133	105	60		
6NS-95A/31	3	4	1,15	8,2	6,8	21,6	90	100		233	225	217	206	189	169	130	74		
6NS-95A/40	4	5,5	1,15	-	-	-	130	100		300	290	280	265	243	218	167	96		

* Funzionamento in orizzontale possibile. Si raccomanda la corretta posa dei supporti onde evitare che l'elettropompa lavori a sbalzo. • Horizontal operation is possible. The motor shall be correctly installed with the relative supports in order to ensure the electric pump works properly. • El funcionamiento en posición horizontal es posible. Se aconseja colocar correctamente los soportes oportunos para evitar que la electrobomba funcione en voladizo.

• Potenza nominale motore • Rated power of motor • Potencia nominal del motor.

** A richiesta si fornisce motore 230V con funzionamento 3~ • On request motor 230V with functioning 3~ • Bajo demanda motor 230V con funcionamiento 3~.

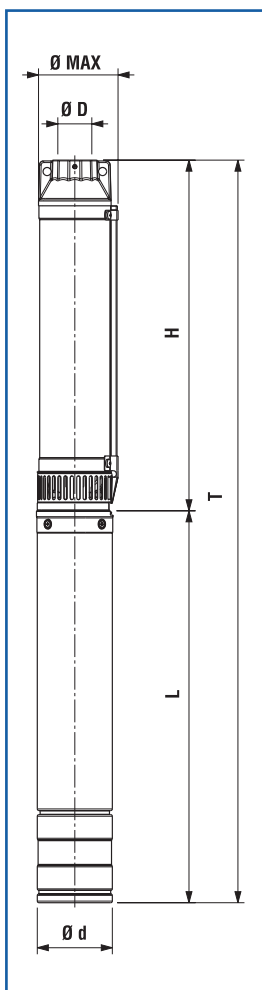

DIMENSIONI E PESI

DIMENSIONS AND WEIGHT / DIMENSIONES Y PESOS

• Dimensioni e pesi con motore monofase - Dimensions and weight with single phase motor - Dimensiones y pesos con motor monofasico

Tipo / Type		T	H	L	Ø Max	Ø D	Ø d	Motore Motor	NEMA	Peso Weight (Kg)	
T	H	(mm)	(mm)	(mm)	(mm)	"G	(mm)			H	T
6NS-95A/4 •	NP-95A/4	599	271	328	100	1" 1/4	95	4"CL95	1.18.388	2,5	10,4
6NS-95A/6 •	NP-95A/6	669	311	358	100	1" 1/4	95	4"CL95	1.18.388	2,7	11,8
6NS-95A/8 •	NP-95A/8	739	351	388	100	1" 1/4	95	4"CL95	1.18.388	2,9	13,4
6NS-95A/12 •	NP-95A/12	859	431	428	100	1" 1/4	95	4"CL95	1.18.388	3,3	15,3
6NS-95A/16 •	NP-95A/16	999	511	488	100	1" 1/4	95	4"CL95	1.18.388	3,9	18,5
6NS-95A/25 •	NP-95A/25	1239	731	508	100	1" 1/4	95	4"CL95	1.18.388	5	23,1
6NS-95A/31	NP-95A/31	1380	851	529	100	1" 1/4	95	4"CL95	1.18.388	5,9	22,2
6NS-95A/40	NP-95A/40	1640	1031	609	100	1" 1/4	95	4"CL95	1.18.388	7,1	27,2

Disegni dimensionali, pesi e immagini sono unicamente indicativi e non vincolanti. I valori sono in funzione della marca di motore installata. SAER si riserva il diritto di effettuare cambiamenti senza alcun preavviso. Per ulteriori informazioni consultare direttamente SAER ELETTROPOMPE SPA • Dimensional drawings, weights and pictures are indicatives only and not-binding. Values according to motor's brand installed. SAER reserves the right to make changes without prior notice. For further informations consult directly SAER ELETTROPOMPE SPA • Dimensiones, pesos y fotografías son indicativas y no vinculantes. Los valores son e relation a la marca del motor instalado. SAER se reserve el derecho a introducir cambios sin previo aviso. Para más informacion, contacten con SAER ELETTROPOMPE SPA.

Su richiesta, fino a 2.2 kW, pompe disponibili con motore CLE-95 • Upon request, up to 2.2 kW, pumps can be supplied with CLE-95 series motors • Bajo demanda, hasta 2.2 kW bombas disponibles con motor serie CLE-95.

≈ 3600 l/min

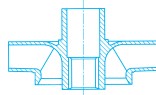

6NS-95A

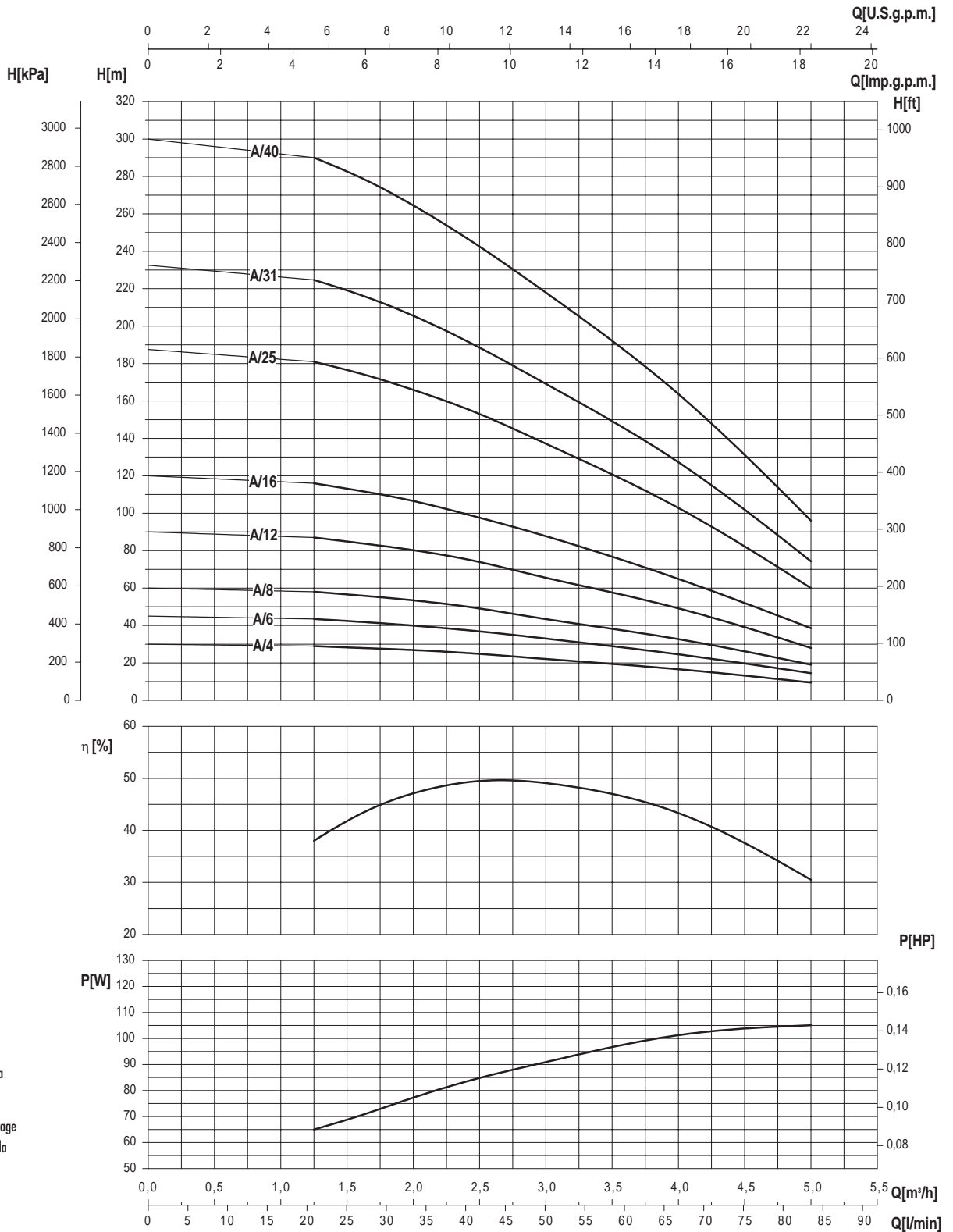

- Potenza assorbita per stadio
- Absorbed power for each single stage
- Potencia absorbida por cada etapa

Le curve di prestazione sono basate su valori di viscosità cinematica = 1 mm²/s e densità pari a 1000 kg/m³. Tolleranza e curve secondo UNI EN ISO 9906:2012 - Grado 3B • The performance curves are based on the kinematic viscosity values = 1 mm²/s and density equal to 1000 kg/m³. Tolerance and curves according to UNI EN ISO 9906:2012 - Grade 3B • Las curvas de rendimiento se refieren a valores de viscosidad cinemática 1 mm²/s y densidad de 1000 kg/m³. Tolerancia de las curvas de acuerdo con UNI EN ISO 9906:2012 - Clase 3B.

4"

SAER[®]
ELETTROPOMPE

6NS-95X

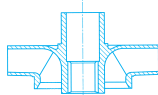
 $\cong 3600 \text{ l/min}$

CARATTERISTICHE IDRAULICHE

HYDRAULIC FEATURES / CARACTERISTICAS HIDRAULICAS

Tipo Type	Motore Motor		S.F.	I _{sf} (A)		Cr	Cs	U.S.g.p.m.	Q										
	kW	HP		3~					1~**	Vc 450	Vc 450	m ³ /h		l/min					
				380V	460V							230V	μF	μF	0	5,5	8,8	11	13,2
6NS-95X/4*	0,37	0,5	1,25	1,3	1,1	4,3	12,5	-	H (m)	26	25	24	22	21,5	19	15	9		
6NS-95X/7*	0,55	0,75	1,25	1,8	1,5	5,5	16	-		45	44	42	39	38	33	26	16		
6NS-95X/9*	0,75	1	1,25	2,3	1,9	7	25	-		59	56	53	51	48	42	34	20		
6NS-95X/13*	1,1	1,5	1,15	3,3	2,7	9,2	31,5	-		83	81	77	74	70	61	49	30		
6NS-95X/18*	1,5	2	1,15	4,2	3,5	11,6	40	-		116	112	106	101	97	85	68	41		
6NS-95X/27*	2,2	3	1,15	6,5	5,4	17	60	-		172	168	160	153	146	127	102	62		
6NS-95X/36	3	4	1,15	8,2	6,8	21,6	90	100		230	223	213	203	195	170	136	83		
6NS-95X/40	4	5,5	1,15	11,1	9,2	28,8	130	100		272	260	252	243	230	192	151	93		
6NS-95X/50	5,5	7,5	1,15	14,4	11,9	-	-	-		356	338	325	313	299	248	189	116		

* Funzionamento in orizzontale possibile. Si raccomanda la corretta posa dei supporti onde evitare che l'elettropompa lavori a sbalzo. • Horizontal operation is possible. The motor shall be correctly installed with the relative supports in order to ensure the electric pump works properly. • El funcionamiento en posición horizontal es posible. Se aconseja colocar correctamente los soportes oportunos para evitar que la electrobomba funcione en voladizo.

• Potenza nominale motore • Rated power of motor • Potencia nominal del motor.

** A richiesta si fornisce motore 230V con funzionamento 3~ • On request motor 230V with functioning 3~ • Bajo demanda motor 230V con funcionamiento 3~.

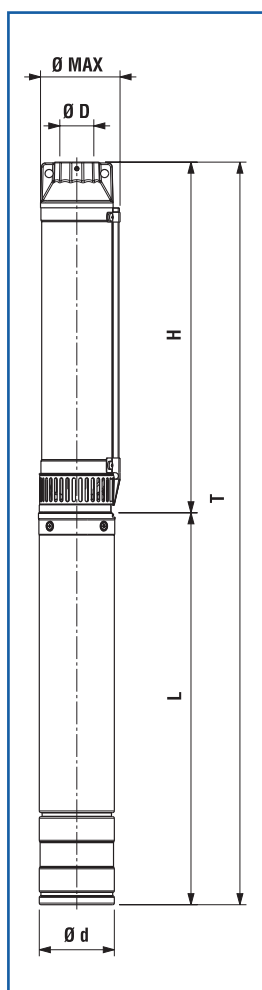

DIMENSIONI E PESI

DIMENSIONS AND WEIGHT / DIMENSIONES Y PESOS

• Dimensioni e pesi con motore monofase - Dimensions and weight with single phase motor - Dimensiones y pesos con motor monofasico

Tipo / Type		T	H	L	Ø Max	Ø D	Ø d	Motore Motor	NEMA	Peso Weight (Kg)	
T	H	(mm)	(mm)	(mm)	(mm)	"G	(mm)			H	T
6NS-95X/4 •	NP-95X/4	613	285	328	100	1" 1/4	95	4"Cl95	1.18.388	2,3	10,2
6NS-95X/7 •	NP-95X/7	713	355	358	100	1" 1/4	95	4"Cl95	1.18.388	2,7	11,8
6NS-95X/9 •	NP-95X/9	790	402	388	100	1" 1/4	95	4"Cl95	1.18.388	3,1	13,6
6NS-95X/13 •	NP-95X/13	948	520	428	100	1" 1/4	95	4"Cl95	1.18.388	3,6	15,6
6NS-95X/18 •	NP-95X/18	1102	614	488	100	1" 1/4	95	4"Cl95	1.18.388	4,4	19
6NS-95X/27 •	NP-95X/27	1374	866	508	100	1" 1/4	95	4"Cl95	1.18.388	5,8	23,9
6NS-95X/36	NP-95X/36	1606	1077	529	100	1" 1/4	95	4"Cl95	1.18.388	7,2	23,5
6NS-95X/40	NP-95X/40	1820	1211	609	100	1" 1/4	95	4"Cl95	1.18.388	7,6	27,7
6NS-95X/50	NP-95X/50	2165	1446	719	100	1" 1/4	95	4"Cl95	1.18.388	9,5	35,2

Disegni dimensionali, pesi e immagini sono unicamente indicativi e non vincolanti. I valori sono in funzione della marca di motore installata. SAER si riserva il diritto di effettuare cambiamenti senza alcun preavviso. Per ulteriori informazioni consultare direttamente SAER ELETTROPOMPE SPA • Dimensional drawings, weights and pictures are indicatives only and not-binding. Values according to motor's brand installed. SAER reserves the right to make changes without prior notice. For further informations consult directly SAER ELETTROPOMPE SPA • Dimensiones, pesos y fotografías son indicativas y no vinculantes. Los valores son e relation a la marca del motor instalado. SAER se reserve el derecho a introducir cambios sin previo aviso. Para más información, contacten con SAER ELETTROPOMPE SPA.

Su richiesta, fino a 2.2 kW, pompe disponibili con motore CLE-95 • Upon request, up to 2.2 kW, pumps can be supplied with CLE-95 series motors • Bajo demanda, hasta 2.2 kW bombas disponibles con motor serie CLE-95.

≈ 3600 1/min

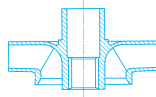

6NS-95X

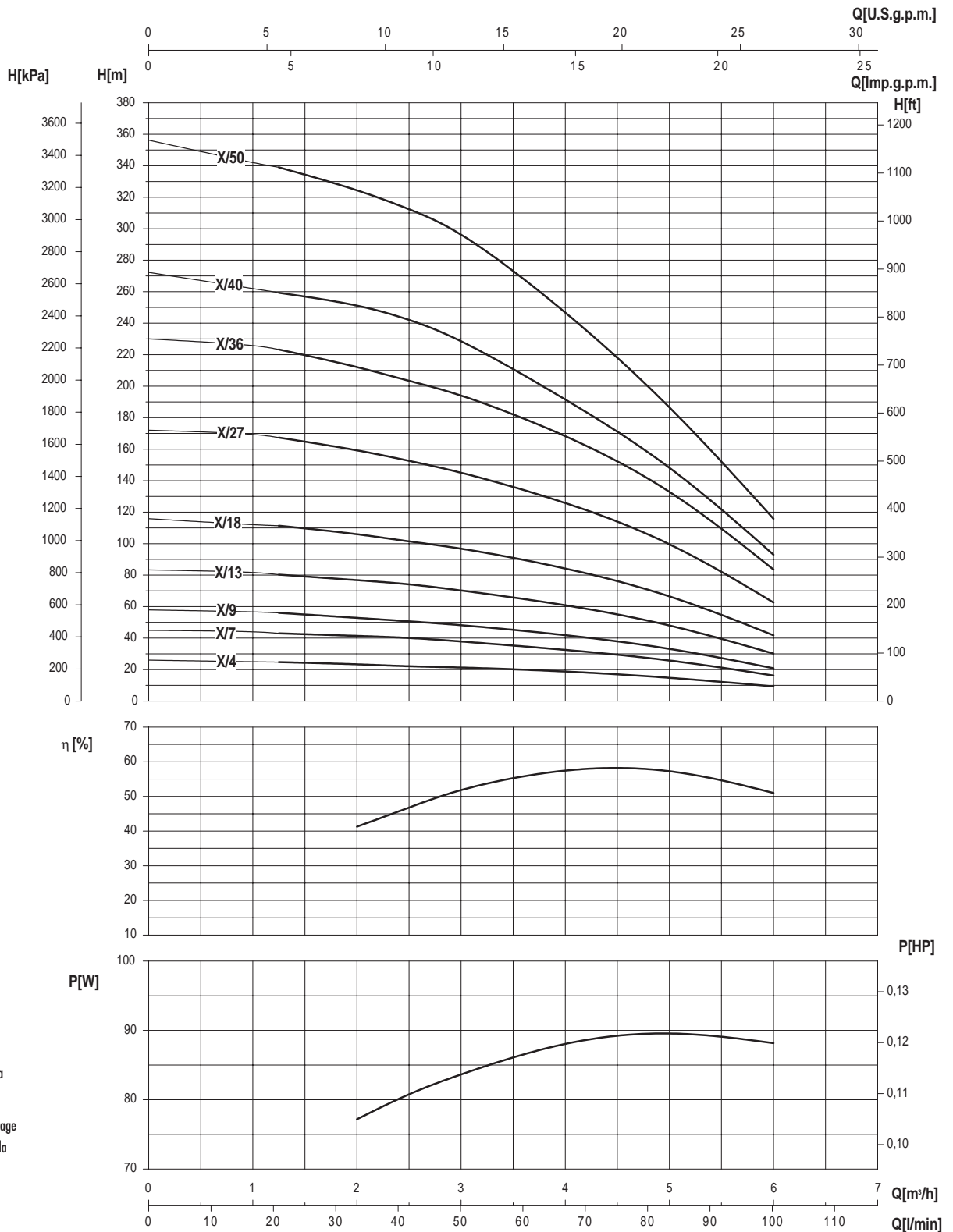

- Potenza assorbita per stadio
- Absorbed power for each single stage
- Potencia absorbida por cada etapa

Le curve di prestazione sono basate su valori di viscosità cinematica = 1 mm²/s e densità pari a 1000 kg/m³. Tolleranza e curve secondo UNI EN ISO 9906:2012 - Grado 3B • The performance curves are based on the kinematic viscosity values = 1 mm²/s and density equal to 1000 kg/m³. Tolerance and curves according to UNI EN ISO 9906:2012 - Grade 3B • Las curvas de rendimiento se refieren a valores de viscosidad cinemática 1 mm²/s y densidad de 1000 kg/m³. Tolerancia de las curvas de acuerdo con UNI EN ISO 9906:2012 - Clase 3B.

4"

SAER[®]
ELETTROPOMPE

6NS-95B

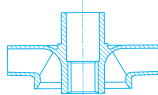
 $\cong 3600 \text{ l/min}$

CARATTERISTICHE IDRAULICHE

HYDRAULIC FEATURES / CARACTERISTICAS HIDRAULICAS

Tipo Type	Motore Motor		S.F.	I _{sf} (A)		Cr	Cs	U.S.g.p.m.	Q																
	kW	HP		3~					1~**	Vc 450	Vc 450	m ³ /h													
				380V	460V							230V	μF	μF	l/min										
6NS-95B/3*	0,37	0,5	1,25	1,3	1,1	4,3	12,5	-	0	8,8	13,2	17,5	22	26,4	30,8	35,2	0	2	3	4	5	6	7	8	
6NS-95B/5*	0,55	0,75	1,25	1,8	1,5	5,5	16	-	0	33	50	67	83	100	117	133	0	33	50	67	83	100	117	133	
6NS-95B/7*	0,75	1	1,25	2,3	1,9	7	25	-	H (m)	21	19	18	17	15	13	11	6	35	32	30	28	25	22	18	10
6NS-95B/9*	1,1	1,5	1,15	3,3	2,7	9,2	31,5	-		48	45	41	39	35	31	25	14	62	58	53	50	45	40	32	18
6NS-95B/13*	1,5	2	1,15	4,2	3,5	11,6	40	-		89	84	77	73	65	58	46	26	131	122	113	106	95	84	67	38
6NS-95B/19*	2,2	3	1,15	6,5	5,4	17	60	-		179	167	156	146	130	115	91	52	232	216	208	195	170	136	103	69
6NS-95B/26	3	4	1,15	8,2	6,8	21,6	90	100		310	284	271	255	226	186	140	89	232	216	208	195	170	136	103	69
6NS-95B/32	4	5,5	1,15	11,1	9,2	28,8	130	100																	
6NS-95B/42	5,5	7,5	1,15	14,4	11,9	-	-	-																	

* Funzionamento in orizzontale possibile. Si raccomanda la corretta posa dei supporti onde evitare che l'elettropompa lavori a sbalzo. • Horizontal operation is possible. The motor shall be correctly installed with the relative supports in order to ensure the electric pump works properly. • El funcionamiento en posición horizontal es posible. Se aconseja colocar correctamente los soportes oportunos para evitar que la electrobomba funcione en voladizo.

• Potenza nominale motore • Rated power of motor • Potencia nominal del motor.

** A richiesta si fornisce motore 230V con funzionamento 3~ • On request motor 230V with functioning 3~ • Bajo demanda motor 230V con funcionamiento 3~.

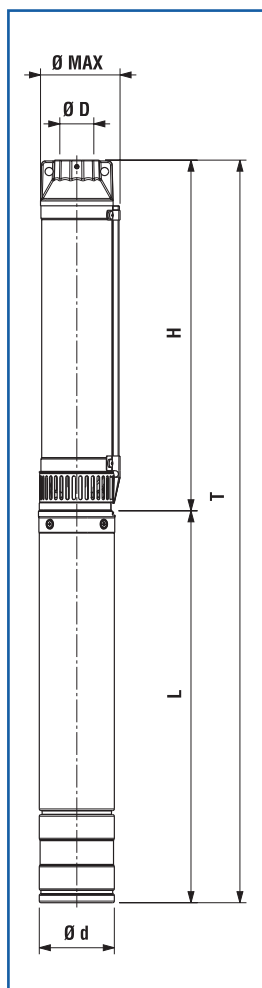

DIMENSIONI E PESI

DIMENSIONS AND WEIGHT / DIMENSIONES Y PESOS

• Dimensioni e pesi con motore monofase - Dimensions and weight with single phase motor - Dimensiones y pesos con motor monofasico

Tipo / Type		T	H	L	Ø Max	Ø D	Ø d	Motore Motor	NEMA	Peso Weight (Kg)	
T	H	(mm)	(mm)	(mm)	(mm)	"G	(mm)			H	T
6NS-95B/3 •	NP-95B/3	589	261	328	100	1" 1/4	95	4"CL95	1.18.388	2	9,9
6NS-95B/5 •	NP-95B/5	666	308	358	100	1" 1/4	95	4"CL95	1.18.388	2,4	11,5
6NS-95B/7 •	NP-95B/7	743	355	388	100	1" 1/4	95	4"CL95	1.18.388	2,7	13,2
6NS-95B/9 •	NP-95B/9	831	403	428	100	1" 1/4	95	4"CL95	1.18.388	3	15
6NS-95B/13 •	NP-95B/13	984	496	488	100	1" 1/4	95	4"CL95	1.18.388	3,8	18,4
6NS-95B/19 •	NP-95B/19	1145	637	508	100	1" 1/4	95	4"CL95	1.18.388	4,8	22,9
6NS-95B/26	NP-95B/26	1370	841	529	100	1" 1/4	95	4"CL95	1.18.388	5,7	22
6NS-95B/32	NP-95B/32	1592	983	609	100	1" 1/4	95	4"CL95	1.18.388	7,1	27,2
6NS-95B/42	NP-95B/42	1977	1258	719	100	1" 1/4	95	4"CL95	1.18.388	8,4	34,1

Disegni dimensionali, pesi e immagini sono unicamente indicativi e non vincolanti. I valori sono in funzione della marca di motore installata. SAER si riserva il diritto di effettuare cambiamenti senza alcun preavviso. Per ulteriori informazioni consultare direttamente SAER ELETTROPOMPE SPA • Dimensional drawings, weights and pictures are indicatives only and not-binding. Values according to motor's brand installed. SAER reserves the right to make changes without prior notice. For further informations consult directly SAER ELETTROPOMPE SPA • Dimensiones, pesos y fotografías son indicativas y no vinculantes. Los valores son e relation a la marca del motor instalado. SAER se reserve el derecho a introducir cambios sin previo aviso. Para más información, contacten con SAER ELETTROPOMPE SPA.

Su richiesta, fino a 2.2 kW, pompe disponibili con motore CLE-95 • Upon request, up to 2.2 kW, pumps can be supplied with CLE-95 series motors • Bajo demanda, hasta 2.2 kW bombas disponibles con motor serie CLE-95.

≈ 3600 l/min

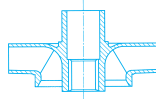

6NS-95B

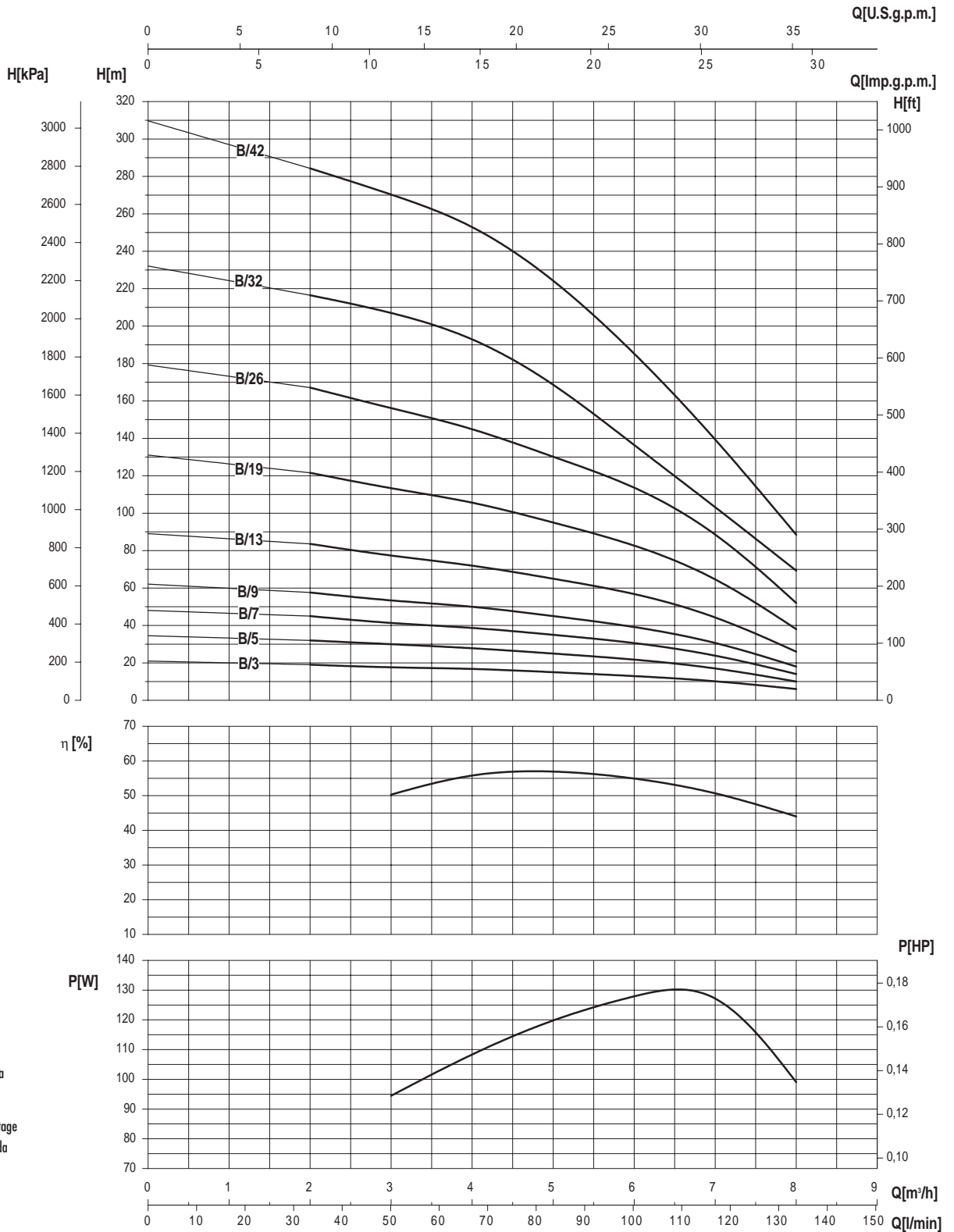

- Potenza assorbita per stadio
- Absorbed power for each single stage
- Potencia absorbida por cada etapa

Le curve di prestazione sono basate su valori di viscosità cinematica = 1 mm²/s e densità pari a 1000 kg/m³. Tolleranza e curve secondo UNI EN ISO 9906:2012 - Grado 3B • The performance curves are based on the kinematic viscosity values = 1 mm²/s and density equal to 1000 kg/m³. Tolerance and curves according to UNI EN ISO 9906:2012 - Grade 3B • Las curvas de rendimiento se refieren a valores de viscosidad cinemática 1 mm²/s y densidad de 1000 kg/m³. Tolerancia de las curvas de acuerdo con UNI EN ISO 9906:2012 - Clase 3B.

4"

SAER[®]
ELETTROPOMPE

6NS-95C

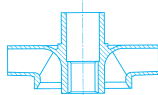
 $\cong 3600 \text{ l/min}$

CARATTERISTICHE IDRAULICHE

HYDRAULIC FEATURES / CARACTERISTICAS HIDRAULICAS

Tipo Type	Motore Motor		S.F.	I _{sf} (A)		Cr	Cs	Vc 450	Vc 450	Q											
	kW	HP		3~						1~**	U.S.g.p.m.	0	11	13,2	17,5	22	26,4	31	35	40	44
				380V	460V																
6NS-95C/3*	0,55	0,75	1,25	1,8	1,5	5,5	16	-	-	22	21	20,5	20	19,5	19	18	17	15	12		
6NS-95C/4*	0,75	1	1,25	2,3	1,9	7	25	-	-	29	28	27,5	27	26	25	24	22	20	16		
6NS-95C/6*	1,1	1,5	1,15	3,3	2,7	9,2	31,5	-	-	43	42	41,5	41	39	38	36	33	30	24		
6NS-95C/8*	1,5	2	1,15	4,2	3,5	11,6	40	-	H	58	56	55	54	52	50	47	44	39	32		
6NS-95C/12*	2,2	3	1,15	6,5	5,4	17	60	-	(m)	86	84	83	81	78	75	71	66	59	48		
6NS-95C/16*	3	4	1,15	8,2	6,8	21,6	90	100	-	116	112	111	108	104	100	94	88	78	64		
6NS-95C/22	4	5,5	1,15	11,1	9,2	28,8	130	100	-	158	154	153	149	143	138	130	121	108	88		
6NS-95C/30	5,5	7,5	1,15	14,4	11,9	-	-	-	-	215	210	209	203	195	188	177	165	147	120		

* Funzionamento in orizzontale possibile. Si raccomanda la corretta posa dei supporti onde evitare che l'elettropompa lavori a sbalzo. • Horizontal operation is possible. The motor shall be correctly installed with the relative supports in order to ensure the electric pump works properly. • El funcionamiento en posición horizontal es posible. Se aconseja colocar correctamente los soportes oportunos para evitar que la electrobomba funcione en voladizo.

• Potenza nominale motore • Rated power of motor • Potencia nominal del motor.

** A richiesta si fornisce motore 230V con funzionamento 3~ • On request motor 230V with functioning 3~ • Bajo demanda motor 230V con funcionamiento 3~.

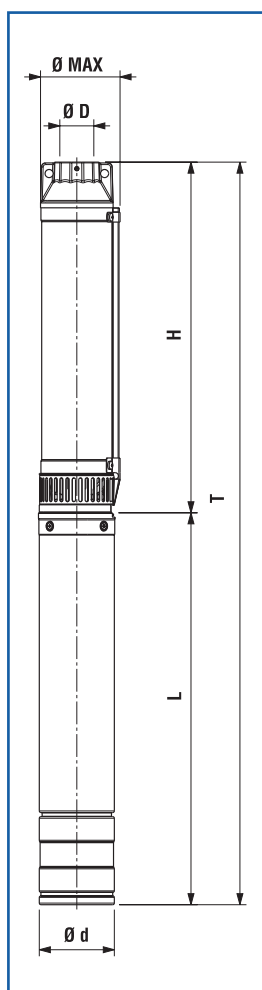

DIMENSIONI E PESI

DIMENSIONS AND WEIGHT / DIMENSIONES Y PESOS

• Dimensioni e pesi con motore monofase - Dimensions and weight with single phase motor - Dimensiones y pesos con motor monofasico

Tipo / Type		T	H	L	Ø Max	Ø D	Ø d	Motore Motor	NEMA	Peso Weight (Kg)	
T	H	(mm)	(mm)	(mm)	(mm)	"G	(mm)			H	T
6NS-95C/3 •	NP-95C/3	630	272	358	100	1" 1/4	95	4"Cl95	1.18.388	1,9	11
6NS-95C/4 •	NP-95C/4	687	299	388	100	1" 1/4	95	4"Cl95	1.18.388	2,1	12,6
6NS-95C/6 •	NP-95C/6	781	353	428	100	1" 1/4	95	4"Cl95	1.18.388	2,5	14,5
6NS-95C/8 •	NP-95C/8	895	407	488	100	1" 1/4	95	4"Cl95	1.18.388	2,9	17,5
6NS-95C/12 •	NP-95C/12	1023	515	508	100	1" 1/4	95	4"Cl95	1.18.388	3,7	21,8
6NS-95C/16	NP-95C/16	1192	663	529	100	1" 1/4	95	4"Cl95	1.18.388	4,5	20,8
6NS-95C/22	NP-95C/22	1434	825	609	100	1" 1/4	95	4"Cl95	1.18.388	5,7	25,8
6NS-95C/30	NP-95C/30	1760	1041	719	100	1" 1/4	95	4"Cl95	1.18.388	7,3	33

Disegni dimensionali, pesi e immagini sono unicamente indicativi e non vincolanti. I valori sono in funzione della marca di motore installata. SAER si riserva il diritto di effettuare cambiamenti senza alcun preavviso. Per ulteriori informazioni consultare direttamente SAER ELETTROPOMPE SPA • Dimensional drawings, weights and pictures are indicatives only and not-binding. Values according to motor's brand installed. SAER reserves the right to make changes without prior notice. For further informations consult directly SAER ELETTROPOMPE SPA • Dimensiones, pesos y fotografías son indicativas y no vinculantes. Los valores son e relation a la marca del motor instalado. SAER se reserve el derecho a introducir cambios sin previo aviso. Para más informacion, contacten con SAER ELETTROPOMPE SPA.

Su richiesta, fino a 2.2 kW, pompe disponibili con motore CLE-95 • Upon request, up to 2.2 kW, pumps can be supplied with CLE-95 series motors • Bajo demanda, hasta 2.2 kW bombas disponibles con motor serie CLE-95.

≈ 3600 1/min

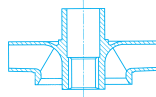

6NS-95C

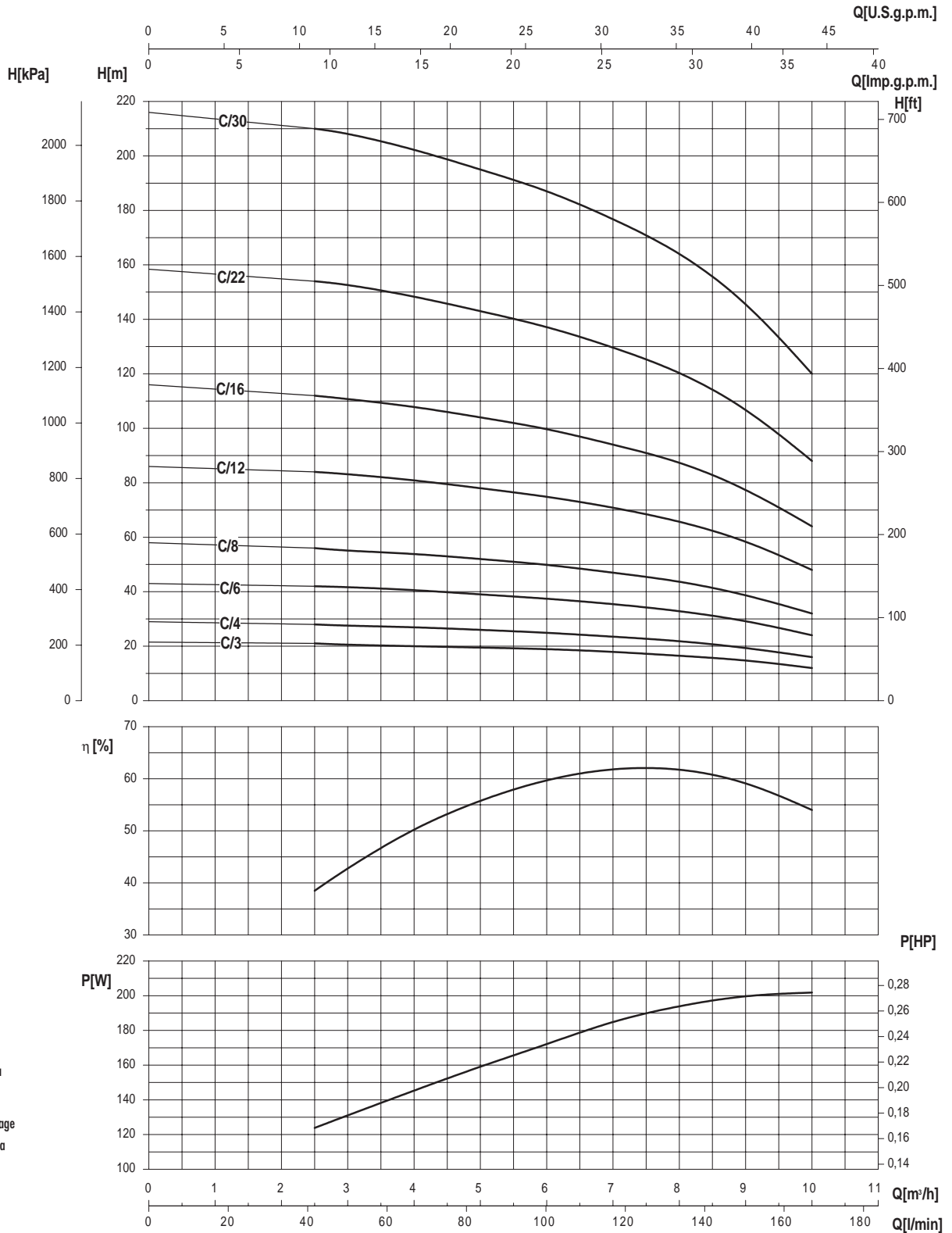

- Potenza assorbita per stadio
- Absorbed power for each single stage
- Potencia absorbida por cada etapa

Le curve di prestazione sono basate su valori di viscosità cinematica = 1 mm²/s e densità pari a 1000 kg/m³. Tolleranza e curve secondo UNI EN ISO 9906:2012 - Grado 3B • The performance curves are based on the kinematic viscosity values = 1 mm²/s and density equal to 1000 kg/m³. Tolerance and curves according to UNI EN ISO 9906:2012 - Grade 3B • Las curvas de rendimiento se refieren a valores de viscosidad cinemática 1 mm²/s y densidad de 1000 kg/m³. Tolerancia de las curvas de acuerdo con UNI EN ISO 9906:2012 - Clase 3B.

4"

SAER[®]
ELETTROPOMPE

6NS-95DA

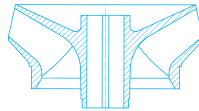
 $\cong 3600 \text{ l/min}$

CARATTERISTICHE IDRAULICHE

HYDRAULIC FEATURES / CARACTERISTICAS HIDRAULICAS

Tipo Type	Motore Motor		S.F.	I _{sf} (A)		I _{sf} (A) 1~**	Cr Vc 450 µF	Cs Vc 450 µF	Q	U.S.g.p.m.									
	kW	HP		3~						0									
				380V	460V					26,4	31	35	40	44	48	55	62		
										0	6	7	8	9	10	11	12,5	14	
										l/min	0	100	117	133	150	167	183	208	233
6NS-95DA/3*	1,1	1,5	1,15	3,267	2,7	9,2	31,5	-	H (m)	29	25	24	23	22	21	20	17	12	
6NS-95DA/5*	1,5	2	1,15	4,235	3,5	11,6	40	-		48	42	40	39	37	35	33	28	20	
6NS-95DA/7*	2,2	3	1,15	6,534	5,4	17	60	-		67	59	56	55	52	49	46	39	28	
6NS-95DA/10*	3	4	1,15	8,228	6,8	21,6	90	100		95	84	80	78	74	70	65	55	40	
6NS-95DA/13	4	5,5	1,15	11,132	9,2	28,8	130	100		124	109	105	101	96	90	85	72	52	
6NS-95DA/18	5,5	7,5	1,15	14,399	11,9	-	-	-		174	150	145	139	132	125	117	99	72	
6NS-95DA/24	7,5	10	1,15	18,029	14,9	-	-	-		235	207	198	186	172	159	144	118	83	

* Funzionamento in orizzontale possibile. Si raccomanda la corretta posa dei supporti onde evitare che l'elettropompa lavori a sbalzo. • Horizontal operation is possible. The motor shall be correctly installed with the relative supports in order to ensure the electric pump works properly. • El funcionamiento en posición horizontal es posible. Se aconseja colocar correctamente los soportes oportunos para evitar que la electrobomba funcione en voladizo.

• Potenza nominale motore • Rated power of motor • Potencia nominal del motor.

* * A richiesta si fornisce motore 230V con funzionamento 3~ • On request motor 230V with functioning 3~ • Bajo demanda motor 230V con funcionamiento 3~.

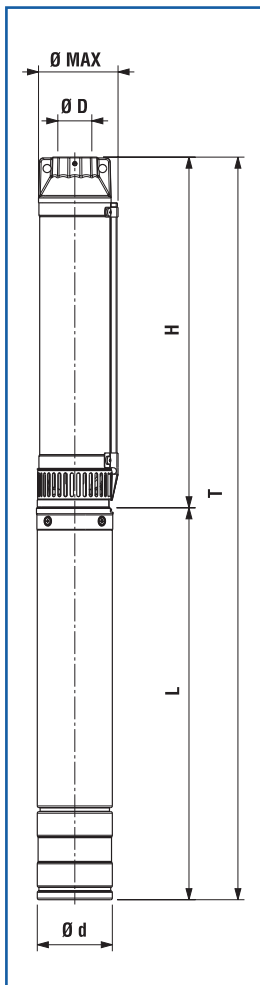

DIMENSIONI E PESI

DIMENSIONS AND WEIGHT / DIMENSIONES Y PESOS

• Dimensioni e pesi con motore monofase - Dimensions and weight with single phase motor - Dimensiones y pesos con motor monofasico

Tipo / Type		T (mm)	H (mm)	L (mm)	Ø Max (mm)	Ø D "G	Ø d (mm)	Motore Motor	NEMA	Peso Weight (Kg)	
T	H									H	T
6NS-95DA/3 •	NP-95DA/3	806	378	428	100	2"	95	4"CL95	1.18.388	2,7	14,7
6NS-95DA/5 •	NP-95DA/5	972	484	488	100	2"	95	4"CL95	1.18.388	3,4	18
6NS-95DA/7 •	NP-95DA/7	1098	590	508	100	2"	95	4"CL95	1.18.388	4,2	22,3
6NS-95DA/10 •	NP-95DA/10	1331	802	529	100	2"	95	4"CL95	1.18.388	5,4	21,7
6NS-95DA/13 •	NP-95DA/13	1570	961	609	100	2"	95	4"CL95	1.18.388	6,6	26,7
6NS-95DA/18 •	NP-95DA/18	1945	1226	719	100	2"	95	4"CL95	1.18.388	8,5	34,2
6NS-95DA/24 •	NP-95DA/24	2456	1597	859	100	2"	95	4"CL95	1.18.388	11	43,6

Disegni dimensionali, pesi e immagini sono unicamente indicativi e non vincolanti. I valori sono in funzione della marca di motore installata. SAER si riserva il diritto di effettuare cambiamenti senza alcun preavviso. Per ulteriori informazioni consultare direttamente SAER ELETTROPOMPE SPA • Dimensional drawings, weights and pictures are indicatives only and not-binding. Values according to motor's brand installed. SAER reserves the right to make changes without prior notice. For further informations consult directly SAER ELETTROPOMPE SPA • Dimensiones, pesos y fotografías son indicativas y no vinculantes. Los valores son e relation a la marca del motor instalado. SAER se reserve el derecho a introducir cambios sin previo aviso. Para más informacion, contacten con SAER ELETTROPOMPE SPA.

Su richiesta, fino a 2.2 kW, pompe disponibili con motore CLE-95 • Upon request, up to 2.2 kW, pumps can be supplied with CLE-95 series motors • Bajo demanda, hasta 2.2 kW bombas disponibles con motor serie CLE-95.

≈ 3600 1/min

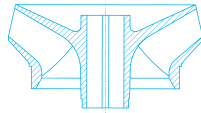

6NS-95DA

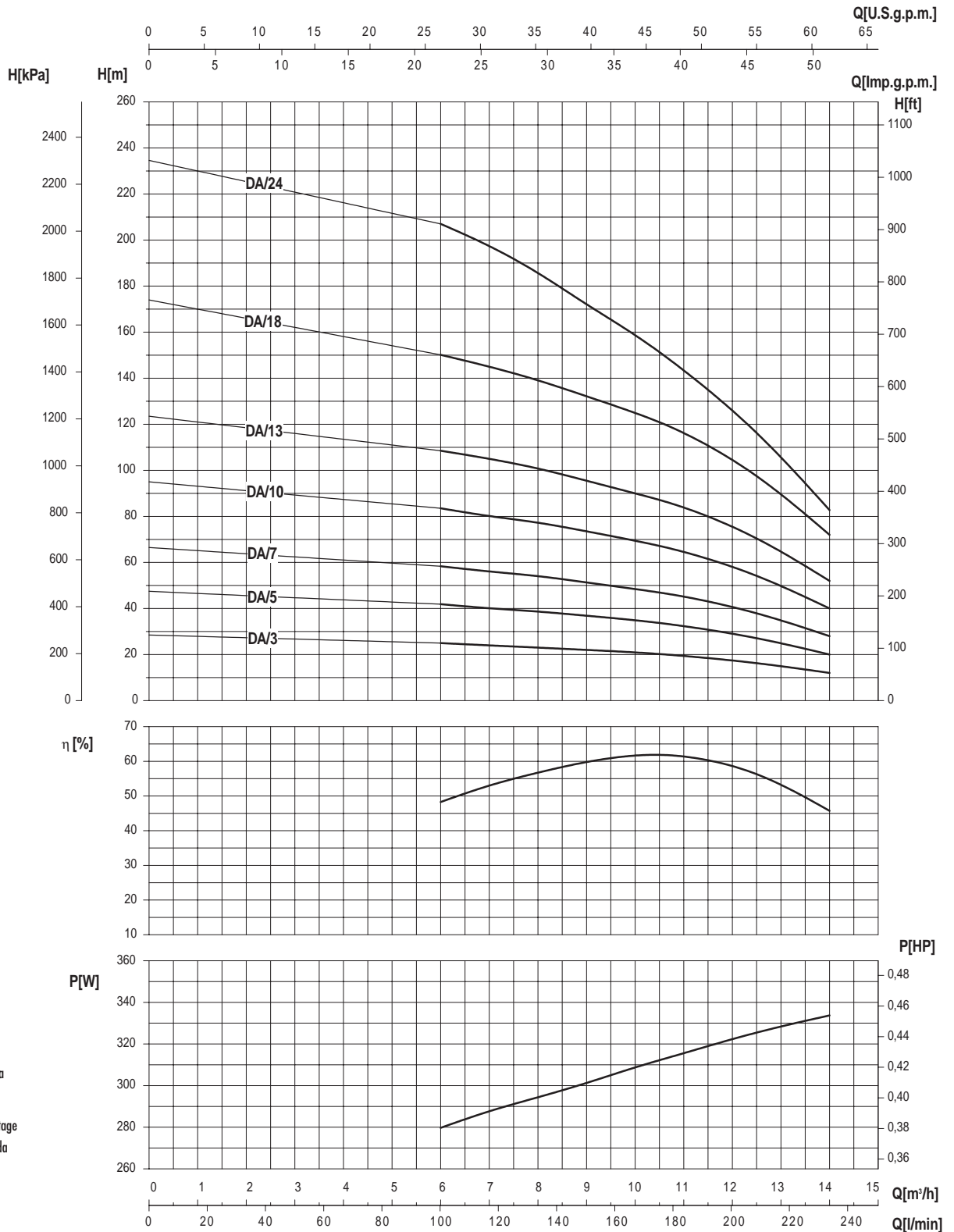

- Potenza assorbita per stadio
- Absorbed power for each single stage
- Potencia absorbida por cada etapa

Le curve di prestazione sono basate su valori di viscosità cinematica = 1 mm²/s e densità pari a 1000 kg/m³. Tolleranza e curve secondo UNI EN ISO 9906:2012 - Grado 3B • The performance curves are based on the kinematic viscosity values = 1 mm²/s and density equal to 1000 kg/m³. Tolerance and curves according to UNI EN ISO 9906:2012 - Grade 3B • Las curvas de rendimiento se refieren a valores de viscosidad cinemática 1 mm²/s y densidad de 1000 kg/m³. Tolerancia de las curvas de acuerdo con UNI EN ISO 9906:2012 - Clase 3B.

4"

SAER[®]
ELETTROPOMPE

6NS-95E

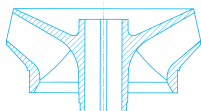
 $\cong 3600 \text{ l/min}$

CARATTERISTICHE IDRAULICHE

HYDRAULIC FEATURES / CARACTERISTICAS HIDRAULICAS

Tipo Type	Motore Motor		S.F.	I _{sf} (A)		Cr	Cs	U.S.g.p.m.	Q										
	kW	HP		3~					1~**	Vc 450 µF	Vc 450 µF	m³/h							
				380V	460V							230V	l/min						
6NS-95E/3*	1,1	1,5	1,15	3,3	2,7	9,2	31,5	-	H (m)	23	19	18,5	18	17	16	12	8		
6NS-95E/4*	1,5	2	1,15	4,2	3,5	11,6	40	-		31	26	25	24	23	21	16	11		
6NS-95E/6*	2,2	3	1,15	6,5	5,4	17	60	-		46	38	37	36	34	31	24	16		
6NS-95E/8*	3	4	1,15	8,2	6,8	21,6	90	100		61	51	49	47	45	42	31	21		
6NS-95E/12	4	5,5	1,15	11,1	9,2	28,8	130	100		93	78	75	72	68	62	47	32		
6NS-95E/16	5,5	7,5	1,15	14,4	11,9	-	-	-		122	101	99	95	91	83	61	42		
6NS-95E/20	7,5	10	1,15	18,0	14,9	-	-	-		155	124	120	113	107	94	77	53		

* Funzionamento in orizzontale possibile. Si raccomanda la corretta posa dei supporti onde evitare che l'elettropompa lavori a sbalzo. • Horizontal operation is possible. The motor shall be correctly installed with the relative supports in order to ensure the electric pump works properly. • El funcionamiento en posición horizontal es posible. Se aconseja colocar correctamente los soportes oportunos para evitar que la electrobomba funcione en voladizo.

• Potenza nominale motore • Rated power of motor • Potencia nominal del motor.

* * A richiesta si fornisce motore 230V con funzionamento 3~ • On request motor 230V with functioning 3~ • Bajo demanda motor 230V con funcionamiento 3~.

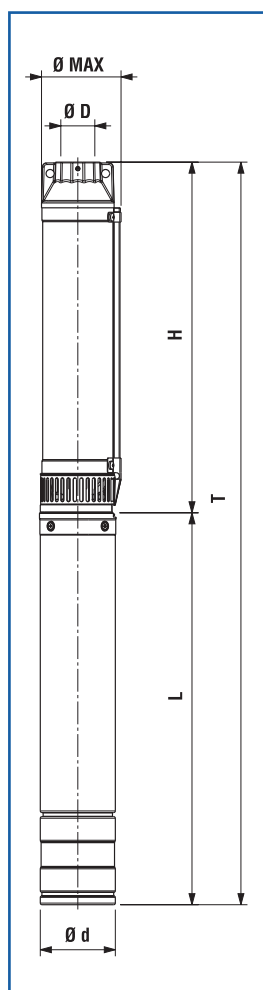

DIMENSIONI E PESI

DIMENSIONS AND WEIGHT / DIMENSIONES Y PESOS

• Dimensioni e pesi con motore monofase - Dimensions and weight with single phase motor - Dimensiones y pesos con motor monofasico

Tipo / Type		T (mm)	H (mm)	L (mm)	Ø Max (mm)	Ø D "G	Ø d (mm)	Motore Motor	NEMA	Peso Weight (Kg)	
T	H									H	T
6NS-95E/3•	NP-95E/3	841	413	428	100	2"	95	4"CL95	1.18.388	3,1	15,1
6NS-95E/4•	NP-95E/4	970	482	488	100	2"	95	4"CL95	1.18.388	3,5	18,1
6NS-95E/6•	NP-95E/6	1128	620	508	100	2"	95	4"CL95	1.18.388	4,4	22,5
6NS-95E/8•	NP-95E/8	1287	758	529	100	2"	95	4"CL95	1.18.388	5,1	21,4
6NS-95E/12	NP-95E/12	1683	1074	609	100	2"	95	4"CL95	1.18.388	6,7	26,8
6NS-95E/16	NP-95E/16	2069	1350	719	100	2"	95	4"CL95	1.18.388	8,3	34
6NS-95E/20	NP-95E/20	2565	1706	859	100	2"	95	4"CL95	1.18.388	9,9	42,5

Disegni dimensionali, pesi e immagini sono unicamente indicativi e non vincolanti. I valori sono in funzione della marca di motore installata. SAER si riserva il diritto di effettuare cambiamenti senza alcun preavviso. Per ulteriori informazioni consultare direttamente SAER ELETTROPOMPE SPA • Dimensional drawings, weights and pictures are indicative only and not-binding. Values according to motor's brand installed. SAER reserves the right to make changes without prior notice. For further informations consult directly SAER ELETTROPOMPE SPA • Dimensiones, pesos y fotografías son indicativas y no vinculantes. Los valores son e relation a la marca del motor instalado. SAER se reserve el derecho a introducir cambios sin previo aviso. Para más información, contacten con SAER ELETTROPOMPE SPA.

Su richiesta, fino a 2.2 kW, pompe disponibili con motore CLE-95 • Upon request, up to 2.2 kW, pumps can be supplied with CLE-95 series motors • Bajo demanda, hasta 2.2 kW bombas disponibles con motor serie CLE-95.

≈ 3600 1/min

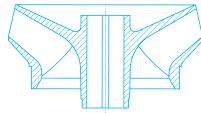

6NS-95E

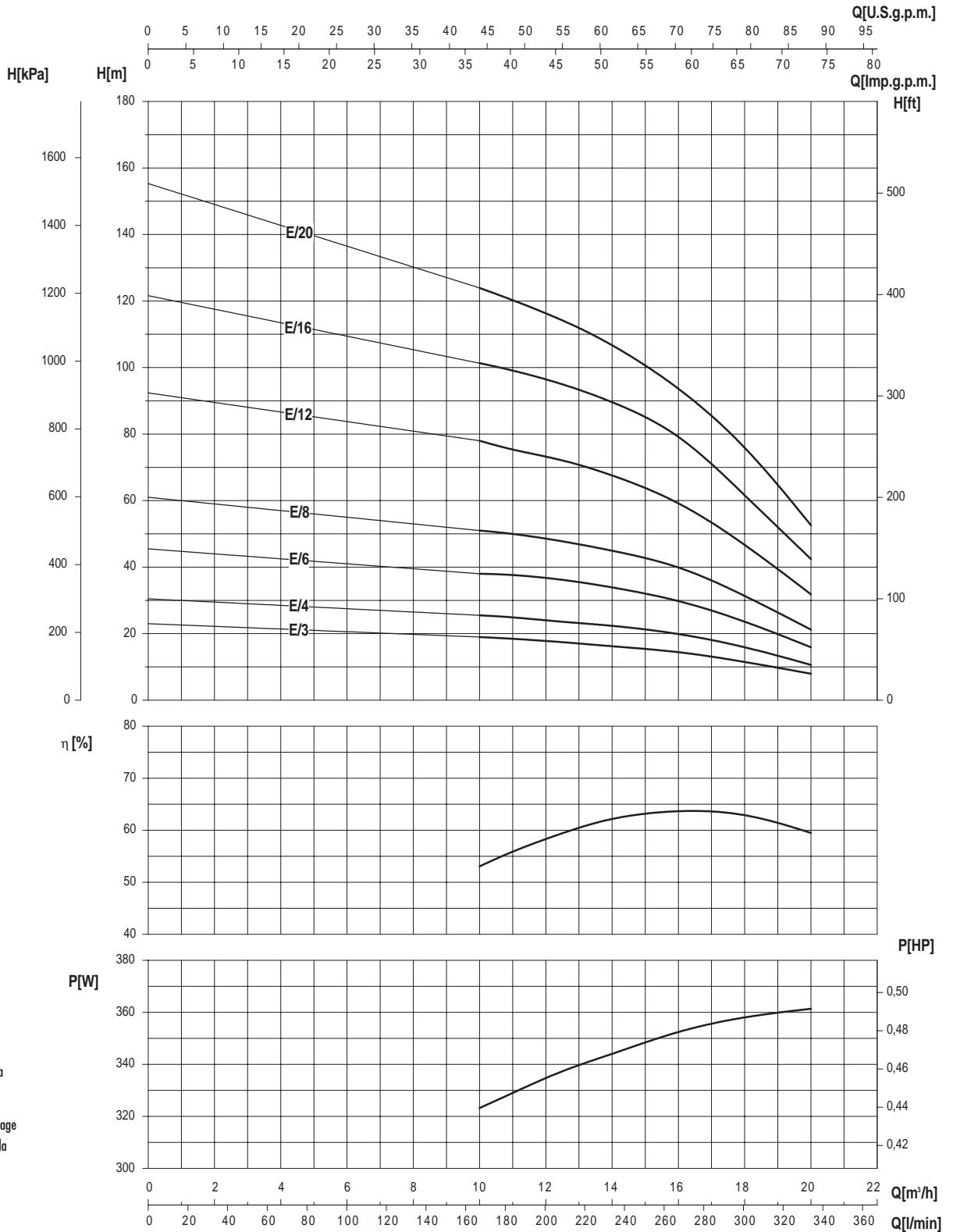

- Potenza assorbita per stadio
- Absorbed power for each single stage
- Potencia absorbida por cada etapa

Le curve di prestazione sono basate su valori di viscosità cinematica = 1 mm²/s e densità pari a 1000 kg/m³. Tolleranza e curve secondo UNI EN ISO 9906:2012 - Grado 3B • The performance curves are based on the kinematic viscosity values = 1 mm²/s and density equal to 1000 kg/m³. Tolerance and curves according to UNI EN ISO 9906:2012 - Grade 3B • Las curvas de rendimiento se refieren a valores de viscosidad cinemática 1 mm²/s y densidad de 1000 kg/m³. Tolerancia de las curvas de acuerdo con UNI EN ISO 9906:2012 - Clase 3B.

4"

SAER[®]
ELETTROPOMPE

6NS-95F

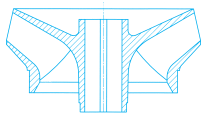
 $\cong 3600 \text{ l/min}$

CARATTERISTICHE IDRAULICHE

HYDRAULIC FEATURES / CARACTERISTICAS HIDRAULICAS

Tipo Type	Motore Motor		S.F.	I _{sf} (A)		Cr	Cs	U.S.g.p.m.	Q										
	kW	HP		3~					Vc 450	Vc 450	m ³ /h								
				380V	460V						230V	μF	μF	0	62	70	79	88	97
6NS-95F/3*	1,5	2	1,15	4,2	3,5	11,6	40	-	H (m)	24	18	16	15,5	15	14	12	9	7	
6NS-95F/4*	2,2	3	1,15	6,5	5,4	17	60	-		32	24	23	21	20	18	15	12	10	
6NS-95F/6	3	4	1,15	8,2	6,8	21,6	90	100		47	36	34	32	30	27	23	18	14	
6NS-95F/8	4	5,5	1,15	11,1	9,2	28,8	130	100		63	47	45	42	39	36	31	24	19	
6NS-95F/10	5,5	7,5	1,15	14,4	11,9	-	-	-		78	59	57	54	49	45	38	30	23	
6NS-95F/14	7,5	10	1,15	18,0	14,9	-	-	-		109	85	80	75	69	64	52	40	30	

* Funzionamento in orizzontale possibile. Si raccomanda la corretta posa dei supporti onde evitare che l'elettropompa lavori a sbalzo. • Horizontal operation is possible. The motor shall be correctly installed with the relative supports in order to ensure the electric pump works properly. • El funcionamiento en posición horizontal es posible. Se aconseja colocar correctamente los soportes oportunos para evitar que la electrobomba funcione en voladizo.

• Potenza nominale motore • Rated power of motor • Potencia nominal del motor.

* * A richiesta si fornisce motore 230V con funzionamento 3~ • On request motor 230V with functioning 3~ • Bajo demanda motor 230V con funcionamiento 3~.

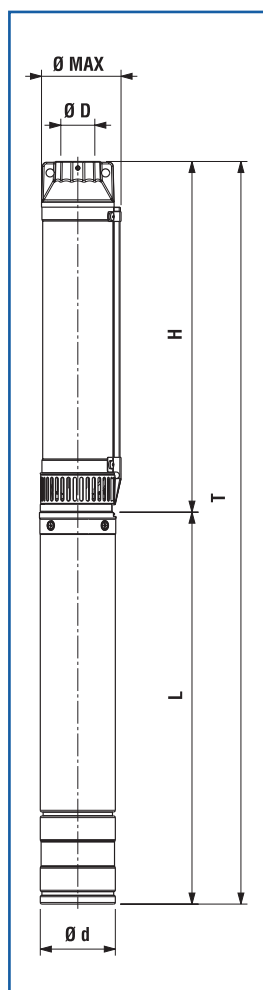

DIMENSIONI E PESI

DIMENSIONS AND WEIGHT / DIMENSIONES Y PESOS

• Dimensioni e pesi con motore monofase - Dimensions and weight with single phase motor - Dimensiones y pesos con motor monofasico

Tipo / Type		T	H	L	Ø Max	Ø D	Ø d	Motore Motor	NEMA	Peso Weight (Kg)	
T	H	(mm)	(mm)	(mm)	(mm)	"G	(mm)			H	T
6NS-95F/3 •	NP-95F/3	901	413	488	100	2"	95	4"CL95	1.18.388	2,5	17,1
6NS-95F/4 •	NP-95F/4	990	482	508	100	2"	95	4"CL95	1.18.388	3	21,1
6NS-95F/6	NP-95F/6	1149	620	529	100	2"	95	4"CL95	1.18.388	4	20,3
6NS-95F/8	NP-95F/8	1367	758	609	100	2"	95	4"CL95	1.18.388	5	25,1
6NS-95F/10	NP-95F/10	1655	936	719	100	2"	95	4"CL95	1.18.388	6	31,7
6NS-95F/14	NP-95F/14	2071	1212	859	100	2"	95	4"CL95	1.18.388	8	40,6

Disegni dimensionali, pesi e immagini sono unicamente indicativi e non vincolanti. I valori sono in funzione della marca di motore installata. SAER si riserva il diritto di effettuare cambiamenti senza alcun preavviso. Per ulteriori informazioni consultare direttamente SAER ELETTROPOMPE SPA • Dimensional drawings, weights and pictures are indicatives only and not-binding. Values according to motor's brand installed. SAER reserves the right to make changes without prior notice. For further informations consult directly SAER ELETTROPOMPE SPA • Dimensiones, pesos y fotografías son indicativas y no vinculantes. Los valores son e relation a la marca del motor instalado. SAER se reserve el derecho a introducir cambios sin previo aviso. Para más informacion, contacten con SAER ELETTROPOMPE SPA.

Su richiesta, fino a 2.2 kW, pompe disponibili con motore CLE-95 • Upon request, up to 2.2 kW, pumps can be supplied with CLE-95 series motors • Bajo demanda, hasta 2.2 kW bombas disponibles con motor serie CLE-95.

≈ 3600 1/min

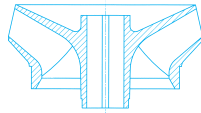

6NS-95F

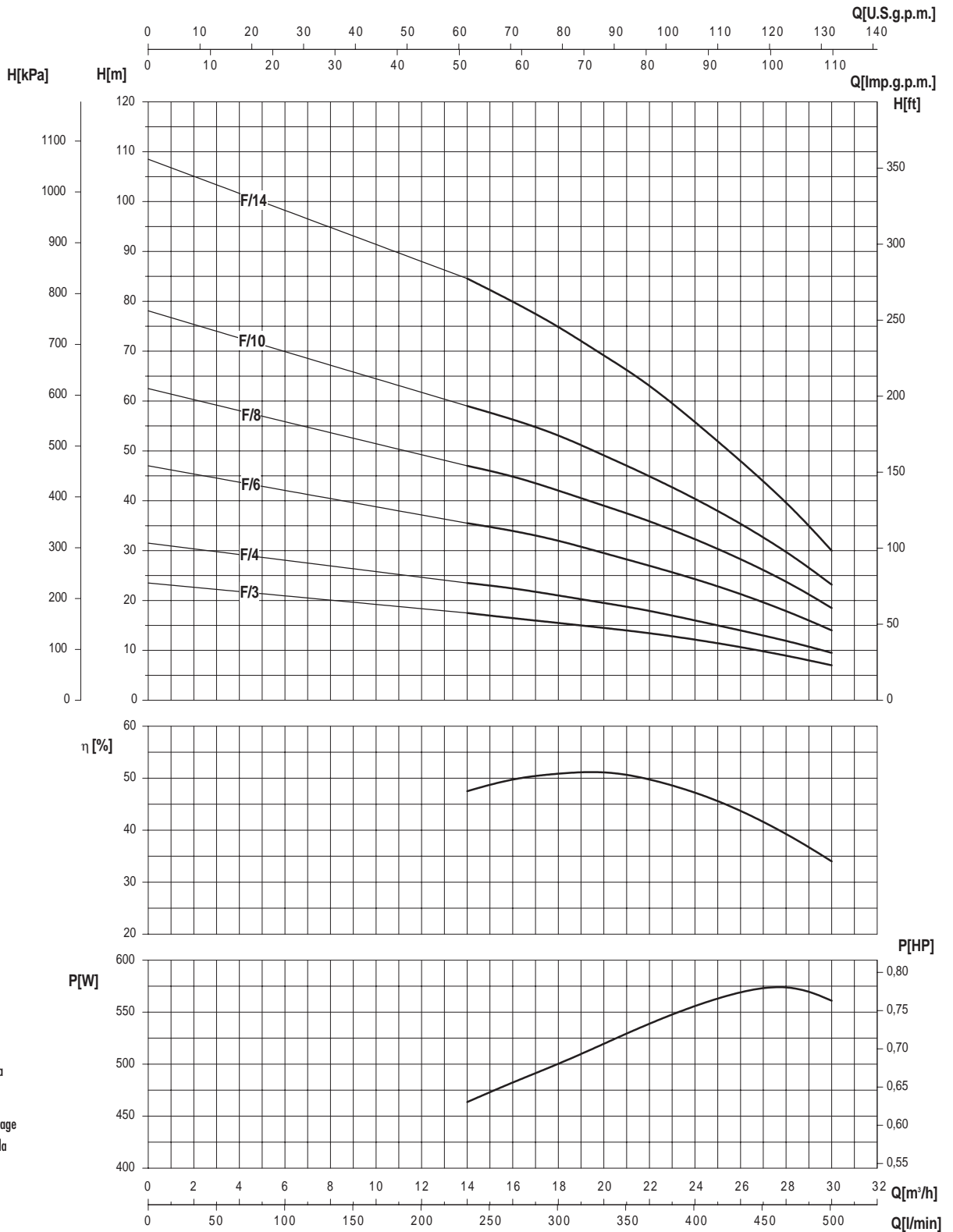

- Potenza assorbita per stadio
- Absorbed power for each single stage
- Potencia absorbida por cada etapa

Le curve di prestazione sono basate su valori di viscosità cinematica = 1 mm²/s e densità pari a 1000 kg/m³. Tolleranza e curve secondo UNI EN ISO 9906:2012 - Grado 3B • The performance curves are based on the kinematic viscosity values = 1 mm²/s and density equal to 1000 kg/m³. Tolerance and curves according to UNI EN ISO 9906:2012 - Grade 3B • Las curvas de rendimiento se refieren a valores de viscosidad cinemática 1 mm²/s y densidad de 1000 kg/m³. Tolerancia de las curvas de acuerdo con UNI EN ISO 9906:2012 - Clase 3B.

6"

SAER®

ELETTROPOMPE

6NR-152



ELETTROPOMPE SOMMERSE 6"

6" SUBMERSIBLE ELECTRIC PUMPS

ELECTROBOMBAS SUMERGIDAS 6"

ITALIANO

IMPIEGHI

Ideale per il sollevamento, la pressurizzazione e distribuzione in impianti civili ed industriali, alimentazione di autoclavi e cisterne, impianti di lavaggio, sistemi di irrigazione, con prelievo da pozzi con diametro minimo 156 mm, vasche o bacini naturali.

CARATTERISTICHE COSTRUTTIVE

6NR152: gruppo elettropompa completo con motore a bagno d'olio serie CL95 (fino a 4 kW) o con motore a bagno d'acqua MS152 (a partire da 5,5 kW)

RP152: parte idraulica accoppiabile a motori sommersi 4" con attacco secondo NEMA MG1-18.388 o 6" con attacco secondo NEMA MG1-18.401-18.413

Giranti radiali (6NR152 A-B-C-D) o semiaxiali (6NR152 E).

Bocca di mandata completa di valvola di ritenzione.

Controspinta: pompa dotata di anello di controspinta in resina anti-usura.

Bussole di guida in gomma anti-usura. Diffusore completo di anello di usura in acciaio inossidabile.

Componenti realizzati con materiali particolari che assicurano una forte resistenza all'usura.

MATERIALI - VERSIONE STANDARD

Giranti: policarbonato caricato con fibra di vetro.

Diffusori: policarbonato caricato con fibra di vetro.

Albero in acciaio inossidabile AISI431, a profilo scanalato.

Bocca di mandata: acciaio al carbonio G20Mn5 (ex FeG450) o ghisa EN-GJL-250

Supporto di aspirazione: acciaio al carbonio G20Mn5 (ex FeG450) o ghisa EN-GJL-250

Mantello esterno: acciaio inossidabile AISI304.

Dimensioni e tipologia bocche di mandata: uscita filettata 3" G, a richiesta uscita filettata NPT.

DATI CARATTERISTICI

Fluido: chimicamente e meccanicamente non aggressivo, privo di corpi solidi o particelle abrasive, con un contenuto massimo di sostanze solide della durezza e granulometria del limo (40 g/m³).

Passaggio corpi solidi: max 4 mm.

Temperatura del liquido pompato: min 0°C max 35°C (CL95) / max 30°C (MS152).

Pressione massima di esercizio: 54 bar.

Profondità massima di immersione: 200 m

Senso di rotazione: antiorario, osservando dalla bocca di mandata.

Prestazioni a 3600 1/min

6NR152 A Qmax: 22 m³/h / Hmax: 452 m

6NR152 B Qmax: 30 m³/h / Hmax: 455 m

6NR152 C Qmax: 50 m³/h / Hmax: 307 m

6NR152 D Qmax: 60 m³/h / Hmax: 276 m

6NR152 E Qmax: 70 m³/h / Hmax: 316 m

TOLLERANZE PRESTAZIONI

Pompe: UNI EN ISO 9906:2012 - Grado 3B.

Motore: norme IEC 60034-1.

INSTALLAZIONE

Verticale / orizzontale in funzione della potenza.

VERSIONI SPECIALI

Supporto aspirazione e bocca di mandata in acciaio inossidabile AISI304 microfuso (A-B-C)

Versione con girante in ottone (A-B-C-D)

Tensioni diverse

ACCESSORI A RICHIESTA

Quadro elettrico

Giunzione per cavo di alimentazione

ENGLISH

APPLICATION

Suitable for lifting, pressurising and distribution in civil and industrial installations, autoclave and cistern inlets, washing plants, irrigation systems. Draws from wells of min. diameter of 156 mm, tanks or natural basins.

CONSTRUCTION FEATURES

6NR152: complete unit of pump with 4" oil filled electric motor CL95 series (up to 4 kW) or 6" water filled electric motor MS152 series (from 5,5 kW).

RP152: hydraulic part to be connected with 4" submersible motors with coupling following NEMA MG1-18.388 or 6" submersible motors with coupling following NEMA MG1-18.401-18.413

Radial impellers (6NR152 A-B-C-D) or semiaxial impellers (6NR152 E).

Outlet complete with non return valve.

Pump equipped with counter trust ring in anti-rust resin.

Diffuser complete with wear ring in stainless steel or brass.

Driving bushings in anti-wear rubber.

Components realized with particular materials which assure an high wear resistance.

MATERIALS - STANDARD VERSION

Impellers: polycarbonate loaded with fiber glass.

Diffusers: polycarbonate loaded with fiber glass.

Shaft in AISI431 stainless steel, with grooved profile.

Outlet: G20Mn5 (ex FeG450) steel or cast iron EN-GJL-250

Suction support: G20Mn5 (ex FeG450) steel or cast iron EN-GJL-250

External shell: stainless steel AISI304.

Dimensions and type of outlet: threaded exit 3" G, on request NPT threaded exit.

OPERATION DATA

Fluid: chemically and mechanically non-aggressive, without any solid substance or abrasive parts, with a maximum solid substance content equal to the hardness and grain size of silt (40 g/m³).

Passing of solids: max 4 mm.

Temperature of the pumped liquid: min 0°C max 35°C (CL95) / max 30°C (MS152).

Maximum working pressure: 54 bar.

Maximum immersion depth: 200 m under liquid level.

Direction of rotation: counter clockwise, looking by the outlet.

Performance at 3600 rpm

6NR152 A Qmax: 22 m³/h / Hmax: 452 m

6NR152 B Qmax: 30 m³/h / Hmax: 455 m

6NR152 C Qmax: 50 m³/h / Hmax: 307 m

6NR152 D Qmax: 60 m³/h / Hmax: 276 m

6NR152 E Qmax: 70 m³/h / Hmax: 316 m

PERFORMANCE TOLLERANCES

Pumps: UNI EN ISO 9906:2012 - Grade 3B

Motor: norms IEC 60034-1.

INSTALLATION

Vertical / horizontal as a function of power.

SPECIAL VERSIONS

Inlet and outlet in stainless steel AISI304 precision casting (A-B-C).

Version with brass impellers (A-B-C-D)

Different tensions

ACCESSORIES ON REQUEST

Control panel

Cable Joint

ESPAÑOL

APLICACIONES

Adecuada para la elevación, presurización y distribución en instalaciones de tipo civil e industrial, distribución a autoclaves y cisternas, sistemas de lavado, sistemas de riego, con trasiego de pozos con diametro min. 156 mm, tanques y cuencas.

CARACTERISTICAS DE CONSTRUCCION

6NR152: grupo electrobomba completo con motor 4" en bano de aceite serie CL95 (asta 4 kW) o con motor 6" en bano de agua serie MS152 (a partir de 5,5 kW).

RP152: parte hidraulica para ensamble con motores sumergidos 4" con ataque segun NEMA MG1-18.388 o 6" con ataque segun NEMA MG1-18.401-18.413

Impulsores radiales (6NR152 A-B-C-D) o semiaxiales (6NR152 E).

Boca de descarga completa con valvola de retencion.

Bomba equipada con anillo de contra-empuje en resina anti-desgaste. Difusor completo con anillo de desgaste en acero inoxidable o en laton.

Casquillos pilotos en goma anti-desgaste.

Componentes realizados con materiales especiales anti-desgaste.

MATERIALES - EJECUCIONES ESTANDAR

Impulsores: policarbonato cargado con fibra de vidrio.

Difusores: policarbonato cargado con fibra de vidrio.

Eje en acero inoxidable AISI431, con perfil en ranura.

Boca de descarga y soporte de aspiracion: fundicion gris EN-GJL-250 o Acero G20Mn5 (ex FeG450)

Faldon exterior: acero inoxidable AISI304.

Dimensiones y tipo bocas de descarga: salida enroscada 3" G, bajo demanda salida enroscada NPT.

DATOS DE FUNCIONAMIENTO

Fluido: quimicamente y mecanicamente no agresivo, sin cuerpos solidos o particulas abrasivas, con un contenido máximo de partículas sólidas de dureza y granulometría del limo (40 g/m³).

Pasaje cuerpos solidos: max 4 mm.

Temperatura del liquido bombeado: min 0°C max 35°C (CL95) / max 30°C (MS152).

Presion de funcionamiento maxima: 54 bar.

Profundidad de sumersion maxima: 200 m debajo del nivel del liquido.

Sentido de rotacion: antiorario, observando desde la boca de descarga.

Prestaciones en 3600 1/min

6NR152 A Qmax: 22 m³/h / Hmax: 452 m

6NR152 B Qmax: 30 m³/h / Hmax: 455 m

6NR152 C Qmax: 50 m³/h / Hmax: 307 m

6NR152 D Qmax: 60 m³/h / Hmax: 276 m

6NR152 E Qmax: 70 m³/h / Hmax: 316 m

TOLLERANCIAS PRESTACIONES

Bombas: UNI EN ISO 9906:2012 - Clase 3B.

Motor: normas IEC 60034-1.

INSTALACION

Vertical / horizontal segun potencia.

EJECUCIONES ESPECIALES

Aspiracion y boca de descarga en acero inoxidable AISI304 en fundicion de precision (A-B-C)

Versiones con impulsores en laton (A-B-C-D)

Varias tensiones.

ACCESORIOS BAJO DEMANDA

Quadro electrico

Empalme por cable

COMPONENTI PRINCIPALI

MAIN COMPONENTS

COMPONENTES PRINCIPALES

6NR-152

COMPONENTE COMPONENT COMPONENTE	VERSIONE VERSION • VERSIÓN		
	6NR-152		
	Standard		A richiesta On request • Bajo demanda
Albero Shaft Eje	Acciaio inox Stainless steel Acero inox AISI431 (1.4057)		
Girante Impeller Impulsor	Tecnopolimero Techno-polymer Tecnopolimero		A-B-C-D Ottone Brass Latón
Diffusore Diffuser Difusor	Tecnopolimero Techno-polymer Tecnopolimero		
Supporto aspirazione Suction support Soporte de aspiración	Ghisa Cast iron Fundición gris EN-GJL-250	Acciaio al carbonio Steel Acero G20Mn5 (1.6220 exFeG450)	A-B-C Acciaio inox Stainless steel Acero inox AISI304 (1.4308)
Bocca di mandata Outlet Orificio de impulsión	Ghisa Cast iron Fundición gris EN-GJL-250	Acciaio al carbonio Steel Acero G20Mn5 (1.6220 exFeG450)	A-B-C Acciaio inox Stainless steel Acero inox AISI304 (1.4308)
Tubo e Copricavo Pump pipe and Cable cover Tubo bomba y Cubrecable	Acciaio inox Stainless steel Acero inox AISI304 (1.4301)		
Valvola Valve Valvula	Acciaio inox Stainless steel Acero inox AISI304 (1.4301) + Noryl		
Motore Motor Motor	CL95-G / MS152		CLX95 / MSX152 / MSB152

6"

SAER®

ELETTROPOMPE

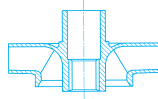
6NR-152
A-B-C-D-E
TABELLA DELLE CARATTERISTICHE IDRAULICHE
TABLE OF THE HYDRAULIC FEATURES
TABLA DE LAS CARACTERISTICAS HIDRAULICAS

3600 1/min

Tipo Type	Motore Motor		S.F.	Isr (A) 3~		Q	U.S.g.p.m.															
	kW	HP		380V	460V		m³/h															
							l/min															
6NR152 A/3*	3	4	1,15	8,2	6,8	H (m)	0	26	35	44	53	62	70	79	88	97	106	114	123	132		
6NR152 A/4*	4	5,5	1,15	11,1	9,2		0	6	8	10	12	14	16	18	20	22	24	26	28	30		
6NR152 A/5*	5,5	7,5	1,15	14,6	12		0	100	133	167	200	233	267	300	333	367	400	433	467	500		
6NR152 A/6*	5,5	7,5	1,15	14,6	12		69	62	60	58	53	48	42	34	28	19						
6NR152 A/7*	7,5	10	1,15	19,5	16,1		92	83	80	76	71	62	56	46	38	26						
6NR152 A/8*	7,5	10	1,15	19,5	16,1		115	103	100	94	89	77	69	57	47	32						
6NR152 A/9*	9,2	12,5	1,15	23,5	19,5		138	126	120	113	106	96	81	66	49	39						
6NR152 A/10*	9,2	12,5	1,15	23,5	19,5		161	151	145,5	136,5	124,5	112	99	87	66,5	49						
6NR152 A/12*	11	15	1,15	27,5	22,8		184	172	166	156	142	128	113,5	100	76	58						
6NR152 A/14*	13	17,5	1,15	32,5	26,9		207	187	180	168	160	140	127	102	83	58,5						
6NR152 A/16*	15	20	1,15	37	31		227	208	197	187	175	156	142	118	94	61						
6NR152 A/17*	15	20	1,15	37	31		268	245	234	219	208	186	167	139	109	78						
6NR152 A/19	18,5	25	1,15	45,4	37,5		329	310	296	278	257	230	198	168	130	91						
6NR152 A/20	18,5	25	1,15	45,4	37,5		353	344	315	297	274	250	218	187	152	104						
							375	366	335	316	291	266	232	199	162	111						
							433	401	381	359	327	291	245	213	166	115						
							452	412	392	370	343	310	267	223	175	112						
Livello minimo di battente alla griglia di aspirazione (m) • Min. hydrostatic head level to the suction grid (m) • Nivel de sumergencia min. de rejilla de aspiración (m)								1	1	1	1	1	1	1,5	1,5	1,5						
6NR-152 B/3*	4	5,5	1,15	11,1	9,2		H (m)	75			70	68	65	61	57	53	48	42	36	29	22	
6NR-152 B/4*	5,5	7,5	1,15	14,5	12			101			93,5	90,5	86,5	82	77	70,5	64	56	48	39	30	
6NR-152 B/5*	7,5	10	1,15	19,5	16,1	126,5				117	114	109	103	96,5	88,5	80	70	60	49	37,5		
6NR-152 B/6*	7,5	10	1,15	19,5	16,1	152				140	136	130	124	116	106	96	84	72	59	45		
6NR-152 B/7*	9,2	12,5	1,15	23,6	19,5	177				164	159	152	144	135	124	112	98	84	68,5	52,5		
6NR-152 B/8*	11	15	1,15	27,6	22,8	197				182	177	170	165	150	140	124	112	96	78	60		
6NR-152 B/9*	13	17,5	1,15	32,5	26,9	227				210	204	195	185	174	159	144	126	110	88	67,5		
6NR-152 B/10*	13	17,5	1,15	32,5	26,9	258				234	227	217	206	193	177	160	140	125	98	80		
6NR-152 B/11*	15	20	1,15	37,5	31	278				259	249	238	220	204	194	175	154	132	108	82,5		
6NR-152 B/12*	15	20	1,15	37,5	31	303				282	272	260	240	222	212	182	168	144	117	90		
6NR-152 B/13*	18,5	25	1,15	45,4	37,5	329				295	285	282	260	241	230	200	182	156	127	97,5		
6NR-152 B/14*	18,5	25	1,15	45,4	37,5	348				327	318	304	288	270	248	218	190	168	143	105		
6NR-152 B/15	22	30	1,15	53,2	44	380				351	340	326	309	290	266	240	218	190	159	121		
6NR-152 B/16	22	30	1,15	53,2	44	405				374	353	343	321	306	283	256	229	203	168	139		
6NR-152 B/17	22	30	1,15	53,2	44	430				397	375	364	341	325	301	272	243	216	179	148		
6NR-152 B/18	26	35	1,15	59,7	49,3	455				421	408	390	371	347	319	288	252	230	197	165		
Livello minimo di battente alla griglia di aspirazione (m) • Min. hydrostatic head level to the suction grid (m) • Nivel de sumergencia min. de rejilla de aspiración (m)											1	1	1	1	1	1	1	1,5	1,5	1,5		

• Dati riferiti a giranti in termoplastica • These performances refer to thermoplastic impellers • Datos con impulsores en material termoplastico

* Funzionamento orizzontale a richiesta. Si raccomanda la corretta posa dei supporti onde evitare che l'elettropompa lavori a sbalzo. • Horizontal operation on request. The motor shall be correctly installed with the relative supports in order to ensure the electric pump work properly. • El funcionamiento in posición horizontal bajo demanda. Se aconseja colocar correctamente los soportes oportunos para evitar que la electrobomba funcione en voladizo.

• Potenza nominale motore • Rated power of motor • Potencia nominal del motor

• Per pompe con giranti stampate in ottone declassare (Q) e (H) del 5%. • For pumps with impellers in pressed brass decrease (Q) and (H) of 5%. • Para bombas con impulsores prensados en latón rebajar (Q) y (H) el 5%.

ELETTROPOMPE

TABELLA DELLE CARATTERISTICHE IDRAULICHE

TABLE OF THE HYDRAULIC FEATURES

TABLA DE LAS CARACTERISTICAS HIDRAULICAS

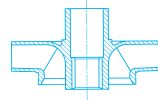

6NR-152

A-B-C-D-E

3600 l/min

Tipo Type	Motore Motor		S.F.	I _{sc} (A) 3~		U.S.g.p.m. Q	0	70	88	110	132	154	176	198	220	242	264	286	308	
	kW	HP		380V	460V		0	16	20	25	30	35	40	45	50	55	60	65	70	
							l/min	0	267	333	417	500	583	667	750	833	917	1000	1083	1167
6NR-152 C/2*	5,5	7,5	1,15	14,6	12	H (m)	44	40	39	37	33,5	29,5	25	21	19					
6NR-152 C/3*	7,5	10	1,15	19,5	16,1		67	61	59	56	51	45	38,5	32	28					
6NR-152 C/4*	11	15	1,15	27,5	22,8		88	80	78	74,5	67	59,5	50	42	38					
6NR-152 C/5*	13	17,5	1,15	32,5	26,9		112	103	100	95	87	77,5	66	56	41					
6NR-152 C/6*	15	20	1,15	37	31		129	123	120	113,5	105	95	85	70	52					
6NR-152 C/7*	18,5	25	1,15	45,4	37,5		153	147	143	136	127	115,5	101	85	66					
6NR-152 C/8*	22	30	1,15	53	44		180	168	164	156	145	131	112	96	76					
6NR-152 C/9*	22	30	1,15	53	44		202	189	184	175,5	163,5	148	126	108	85					
6NR-152 C/10	26	35	1,15	59,7	49,3		225	210	205	195,5	182	165,5	140	120	94					
6NR-152 C/11	26	35	1,15	59,7	49,3		243	227	222	210,5	193,5	174	154	128	102					
6NR-152 C/12	30	40	1,15	70	57,4		270	252	246	234	218	198	174	146	114					
6NR-152 C/13	30	40	1,15	70	57,4		286	268	260	250	231,5	209,5	181	151	123					
6NR-152 C/14	37	50	1,15	88	73		307	288	280	267	247,5	223,5	194	161	130					
Livello minimo di battente alla griglia di aspirazione (m) • Min. hydrostatic head level to the suction grid (m) • Nivel de sumergencia min. de rejilla de aspiración (m)								1	1	1	1	1	1	1,5	1,5					
6NR-152 D/3*	9,2	12,5	1,15	23,5	19,5	H (m)	67	63,5	62	60	58	55	50	43	38	30	22			
6NR-152 D/4*	11	15	1,15	27,5	22,8		92	87,5	85	82	78	73	65	58	47	38	28			
6NR-152 D/5*	15	20	1,15	37	31		115	109	107	104	98	90	81	72	59	46	33			
6NR-152 D/6*	18,5	25	1,15	45,4	37,5		138	129	126	122	119	113	103	91,5	79	59	46			
6NR-152 D/7*	18,5	25	1,15	45,4	37,5		161	150	147	142	139	132	120	107	92	70	58			
6NR-152 D/8*	22	30	1,15	53	44		184	175	171	166	159	150	138	122	105,5	88	70			
6NR-152 D/9	26	35	1,15	59,7	49,3		207	197	193	186	179	169	150	135	117	95	76			
6NR-152 D/10	26	35	1,15	59,7	49,3		226	213,5	209	204	195	183	166	149	129	100	79			
6NR-152 D/11	30	40	1,15	70	57,4		257	240,5	236	228	219	207	189	168	145	117	95			
6NR-152 D/12	37	50	1,15	88	73		276	255	250	241	231	217	202	178	152	120	99,5			
Livello minimo di battente alla griglia di aspirazione (m) • Min. hydrostatic head level to the suction grid (m) • Nivel de sumergencia min. de rejilla de aspiración (m)								1	1	1	1	1	1	1	1	1,5	1,5			
6NR-152 E/3*	9,2	12,5	1,15	23,5	19,5		H (m)	78		69	64	60	55	51	46	42	38	33	27	21
6NR-152 E/4*	11	15	1,15	27,5	22,8	104			91	85	77	71	65	59	54	49	42	35	28	
6NR-152 E/5*	15	20	1,15	37	31	130			118	111	98	89	82	74	67	60	52	41	32	
6NR-152 E/6*	18,5	25	1,15	45,4	37,5	156			139	133	116	107	98	89,5	81	72	64	50	40	
6NR-152 E/7*	22	30	1,15	53	44	182			166	151	137	124	111	102	91	81	69	55	47	
6NR-152 E/8*	22	30	1,15	53	44	214			191	177	161	147	136	124	113	104	92	77	61	
6NR-152 E/9	26	35	1,15	59,7	49,3	235			205	188	171	157	147	134	121	109	97	82	66	
6NR-152 E/10	30	40	1,15	70	57,4	259			227	207	190	173	160	146	133	121	108	91	71	
6NR-152 E/12	37	50	1,15	88	73	316			279	260	234	213	194	176	161	144	123	103	82	
Livello minimo di battente alla griglia di aspirazione (m) • Min. hydrostatic head level to the suction grid (m) • Nivel de sumergencia min. de rejilla de aspiración (m)									1	1	1	1	1	1	1	1	1	1	1,5	1,5

• Dati riferiti a giranti in termoplastica • These performances refer to thermoplastic impellers • Datos con impulsores en material termoplastico

* Funzionamento orizzontale a richiesta. Si raccomanda la corretta posa dei supporti onde evitare che l'elettropompa lavori a sbalzo. • Horizontal operation on request. The motor shall be correctly installed with the relative supports in order to ensure the electric pump work properly. • El funcionamiento in posición horizontal bajo demanda. Se aconseja colocar correctamente los soportes oportunos para evitar que la electrobomba funcione en voladizo.

• Potenza nominale motore • Rated power of motor • Potencia nominal del motor

• Per pompe con giranti stampate in ottone declassare (Q) e (H) del 5%. • For pumps with impellers in pressed brass decrease (Q) and (H) of 5%. • Para bombas con impulsores prensados en latón bajar (Q) y (H) el 5%.

6"

SAER[®]
ELETTROPOMPE

6NR-152A

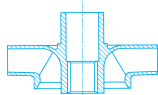
 $\cong 3600 \text{ l/min}$

CARATTERISTICHE IDRAULICHE

HYDRAULIC FEATURES / CARACTERISTICAS HIDRAULICAS

Tipo Type	Motore Motor		S.F.	I _{sf} (A) 3~		U.S.g.p.m. Q	0	26	35	44	53	62	70	79	88	97	
	kW	HP		380V 460V			m ³ /h	0	6	8	10	12	14	16	18	20	22
							l/min	0	100	133	167	200	233	267	300	333	367
6NR152 A/3 *	3	4	1,15	8,2	6,8	H (m)	69	62	60	58	53	48	42	34	28	19	
6NR152 A/4 *	4	5,5	1,15	11,1	9,2		92	83	80	76	71	62	56	46	38	26	
6NR152 A/5 *	5,5	7,5	1,15	14,6	12		115	103	100	94	89	77	69	57	47	32	
6NR152 A/6 *	5,5	7,5	1,15	14,6	12		138	126	120	113	106	96	81	66	49	39	
6NR152 A/7 *	7,5	10	1,15	19,5	16,1		161	151	145,5	136,5	124,5	112	99	87	66,5	49	
6NR152 A/8 *	7,5	10	1,15	19,5	16,1		184	172	166	156	142	128	113,5	100	76	58	
6NR152 A/9 *	9,2	12,5	1,15	23,5	19,5		207	187	180	168	160	140	127	102	83	58,5	
6NR152 A/10 *	9,2	12,5	1,15	23,5	19,5		227	208	197	187	175	156	142	118	94	61	
6NR152 A/12 *	11	15	1,15	27,5	22,8		268	245	234	219	208	186	167	139	109	78	
6NR152 A/14 *	13	17,5	1,15	32,5	26,9		329	310	296	278	257	230	198	168	130	91	
6NR152 A/16 *	15	20	1,15	37	31		353	344	315	297	274	250	218	187	152	104	
6NR152 A/17 *	15	20	1,15	37	31		375	366	335	316	291	266	232	199	162	111	
6NR152 A/19	18,5	25	1,15	45,4	37,5		433	401	381	359	327	291	245	213	166	115	
6NR152 A/20	18,5	25	1,15	45,4	37,5		452	412	392	370	343	310	267	223	175	112	
Livello minimo di battente alla griglia di aspirazione (m) • Min. hydrostatic head level to the suction grid (m) • Nivel de sumergencia min. de rejilla de aspiración (m)							1	1	1	1	1	1	1,5	1,5	1,5		

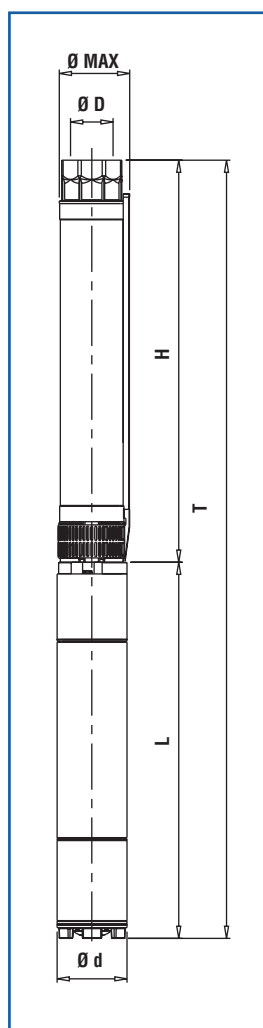

* Funzionamento orizzontale a richiesta. Si raccomanda la corretta posa dei supporti onde evitare che l'elettropompa lavori a sbalzo. • Horizontal operation on request. The motor shall be correctly installed with the relative supports in order to ensure the electric pump work properly. • El funcionamiento en posición horizontal bajo demanda. Se aconseja colocar correctamente los soportes oportunos para evitar que la electrobomba funcione en voladizo.

• Potenza nominale motore • Rated power of motor • Potencia nominal del motor.

• Per pompe con giranti in ottone declassare (Q) e (H) del 5%. • For pumps with brass impellers decrease (Q) and (H) of 5%. • Para bombas con impulsores en latón rebajar (Q) y (H) el 5%.

DIMENSIONI E PESI

DIMENSIONS AND WEIGHT / DIMENSIONES Y PESOS

Tipo / Type		T (mm)	H (mm)	L (mm)	Ø Max (mm)	Ø D "G	Ø d (mm)	Motore Motor	NEMA	Peso Weight (Kg)	
T	H									H	T
6NR-152 A/3	RP-152 A/3	1053	524	529	145	3"	95	4" CL95	1.18.388	11,8	28,1
6NR-152 A/4	RP-152 A/4	1177	568	609	145	3"	95	4" CL95	1.18.388	12,6	32,7
6NR-152 A/5	RP-152 A/5	1164	612	552	150	3"	144	6" MS152	1.18.413	13,4	57,4
6NR-152 A/6	RP-152 A/6	1208	656	552	150	3"	144	6" MS152	1.18.413	14,1	58,1
6NR-152 A/7	RP-152 A/7	1295	700	595	150	3"	144	6" MS152	1.18.413	14,9	63,9
6NR-152 A/8	RP-152 A/8	1339	744	595	150	3"	144	6" MS152	1.18.413	16,4	65,4
6NR-152 A/9	RP-152 A/9	1423	788	635	150	3"	144	6" MS152	1.18.413	17,1	71,1
6NR-152 A/10	RP-152 A/10	1467	832	635	150	3"	144	6" MS152	1.18.413	17,9	71,9
6NR-152 A/12	RP-152 A/12	1671	986	685	150	3"	144	6" MS152	1.18.413	20,5	80,5
6NR-152 A/14	RP-152 A/14	1799	1074	725	150	3"	144	6" MS152	1.18.413	22,1	84,1
6NR-152 A/16	RP-152 A/16	1937	1162	775	150	3"	144	6" MS152	1.18.413	23,6	88,6
6NR-152 A/17	RP-152 A/17	1981	1206	775	150	3"	144	6" MS152	1.18.413	24	89
6NR-152 A/19	RP-152 A/19	2169	1294	875	150	3"	144	6" MS152	1.18.413	25,4	106,4
6NR-152 A/20	RP-152 A/20	2213	1338	875	150	3"	144	6" MS152	1.18.413	26,8	107,8

Disegni dimensionali, pesi e immagini sono unicamente indicativi e non vincolanti. I valori sono in funzione della marca di motore installata. SAER si riserva il diritto di effettuare cambiamenti senza alcun preavviso. Per ulteriori informazioni consultare direttamente SAER ELETTROPOMPE SPA • Dimensional drawings, weights and pictures are indicatives only and not-binding. Values according to motor's brand installed. SAER reserves the right to make changes without prior notice. For further informations consult directly SAER ELETTROPOMPE SPA • Dimensiones, pesos y fotografías son indicativas y no vinculantes. Los valores son e relación a la marca del motor instalado. SAER se reserve el derecho a introducir cambios sin previo aviso. Para más información, contacten con SAER ELETTROPOMPE SPA.

≅ 3600 l/min

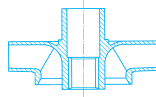

6NR-152A

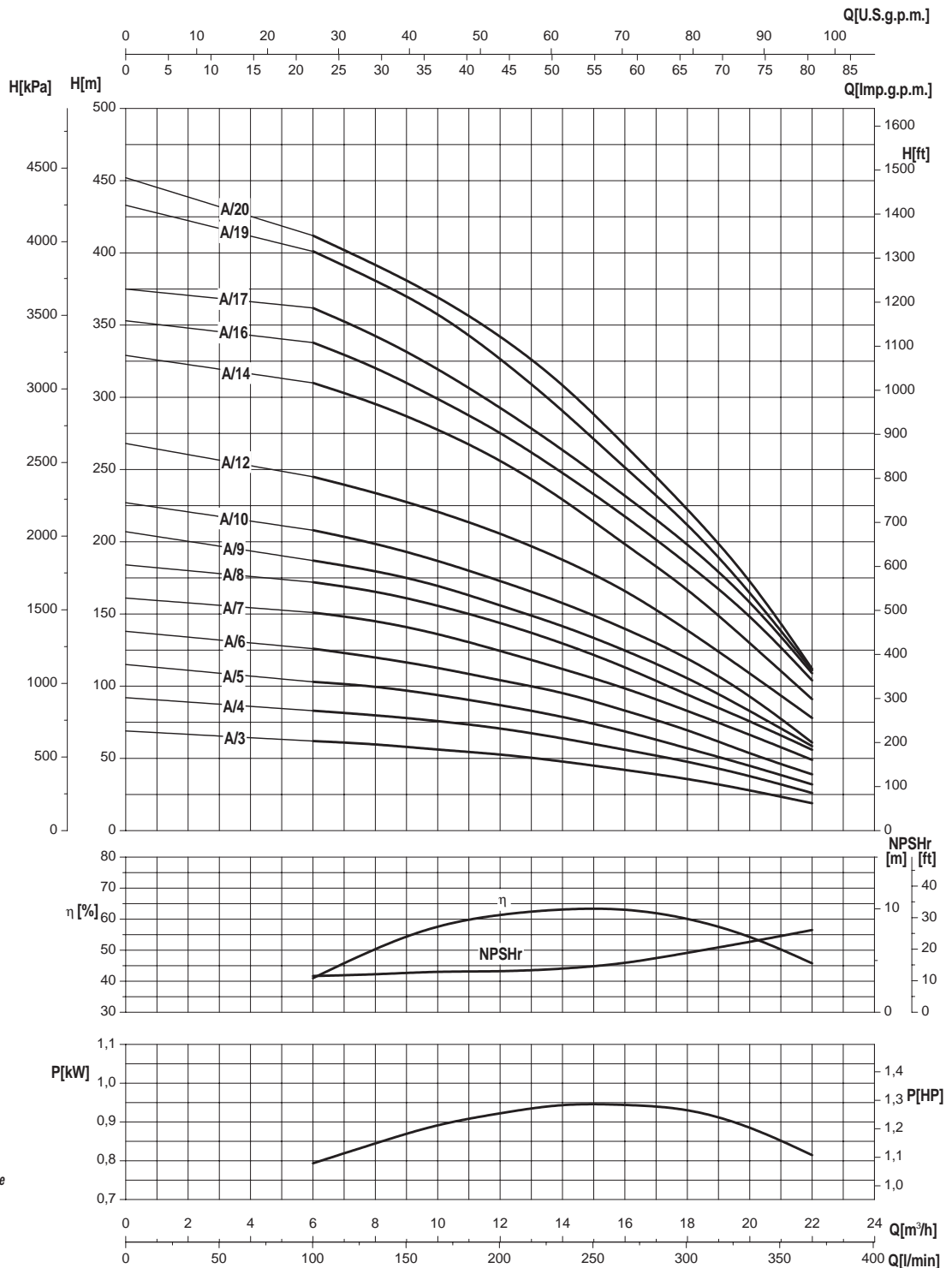

Moltiplicare il rendimento per il coefficiente corrispondente al vostro numero di stadi.

Multiply efficiency by the coefficient corresponding the number of stages.

Multiplicar el rendimiento por el coeficiente correspondiente a Su numero de etapas.

Numero di stadi Number of stage Numero de etapas	<4	4-6	>6
Coefficienti Coefficient Coeficiente	0,96	0,98	1

- Potenza assorbita per stadio
- Absorbed power for each single stage
- Potencia absorbida por cada etapa

Le curve di prestazione sono basate su valori di viscosità cinematica = 1 mm²/s e densità pari a 1000 kg/m³. Tolleranza e curve secondo UNI EN ISO 9906:2012 - Grado 3B • The performance curves are based on the kinematic viscosity values = 1 mm²/s and density equal to 1000 kg/m³. Tolerance and curves according to UNI EN ISO 9906:2012 - Grade 3B • Las curvas de rendimiento se refieren a valores de viscosidad cinematic 1 mm²/s y densidad de 1000 kg/m³. Tolerancia de las curvas de acuerdo con UNI EN ISO 9906:2012 - Clase 3B.

6"

SAER[®]
ELETTROPOMPE

6NR-152B

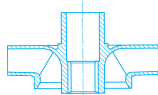
 $\cong 3600 \text{ l/min}$

CARATTERISTICHE IDRAULICHE

HYDRAULIC FEATURES / CARACTERISTICAS HIDRAULICAS

Tipo Type	Motore Motor		S.F.	I _{sf} (A) 3~		U.S.g.p.m. Q	Flow Rate (Q)																
	kW	HP		380V			460V		m ³ /h														
				l/min																			
6NR-152 B/3 *	4	5,5	1,15	11,1	9,2	H (m)	75	70	68	65	61	57	53	48	42	36	29	22					
6NR-152 B/4 *	5,5	7,5	1,15	14,5	12		101	93,5	90,5	86,5	82	77	70,5	64	56	48	39	30					
6NR-152 B/5 *	7,5	10	1,15	19,5	16,1		126,5	117	114	109	103	96,5	88,5	80	70	60	49	37,5					
6NR-152 B/6 *	7,5	10	1,15	19,5	16,1		152	140	136	130	124	116	106	96	84	72	59	45					
6NR-152 B/7 *	9,2	12,5	1,15	23,6	19,5		177	164	159	152	144	135	124	112	98	84	68,5	52,5					
6NR-152 B/8 *	11	15	1,15	27,6	22,8		197	182	177	170	165	150	140	124	112	96	78	60					
6NR-152 B/9 *	13	17,5	1,15	32,5	26,9		227	210	204	195	185	174	159	144	126	110	88	67,5					
6NR-152 B/10 *	13	17,5	1,15	32,5	26,9		258	234	227	217	206	193	177	160	140	125	98	80					
6NR-152 B/11 *	15	20	1,15	37,5	31		278	259	249	238	220	204	194	175	154	132	108	82,5					
6NR-152 B/12 *	15	20	1,15	37,5	31		303	282	272	260	240	222	212	182	168	144	117	90					
6NR-152 B/13 *	18,5	25	1,15	45,4	37,5		329	295	285	282	260	241	230	200	182	156	127	97,5					
6NR-152 B/14 *	18,5	25	1,15	45,4	37,5		348	327	318	304	288	270	248	218	190	168	143	105					
6NR-152 B/15	22	30	1,15	53,2	44		380	351	340	326	309	290	266	240	218	190	159	121					
6NR-152 B/16	22	30	1,15	53,2	44		405	374	353	343	321	306	283	256	229	203	168	139					
6NR-152 B/17	22	30	1,15	53,2	44		430	397	375	364	341	325	301	272	243	216	179	148					
6NR-152 B/18	26	35	1,15	59,7	49,3		455	421	408	390	371	347	319	288	252	230	197	165					
Livello minimo di battente alla griglia di aspirazione (m) • Min. hydrostatic head level to the suction grid (m) • Nivel de sumergencia min. de rejilla de aspiración (m)							1	1	1	1	1	1	1	1	1,5	1,5	1,5						

* Funzionamento orizzontale a richiesta. Si raccomanda la corretta posa dei supporti onde evitare che l'elettropompa lavori a sbalzo. • Horizontal operation on request. The motor shall be correctly installed with the relative supports in order to ensure the electric pump work properly. • El funcionamiento en posición horizontal bajo demanda. Se aconseja colocar correctamente los soportes oportunos para evitar que la electrobomba funcione en voladizo.

• Potenza nominale motore • Rated power of motor • Potencia nominal del motor.

• Per pompe con giranti in ottone declassare (Q) e (H) del 5%. • For pumps with brass impellers decrease (Q) and (H) of 5%. • Para bombas con impulsores en latón rebajar (Q) y (H) el 5%.

DIMENSIONI E PESI

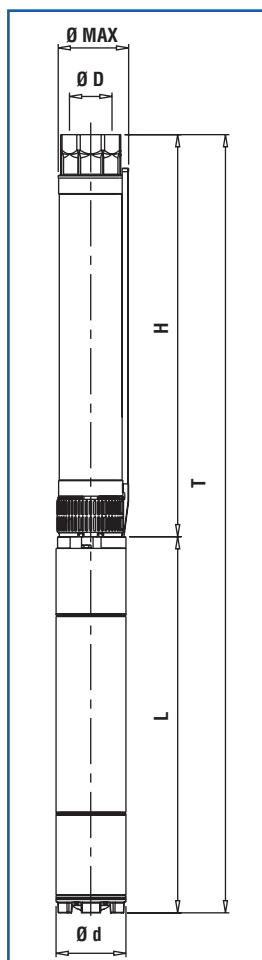
DIMENSIONS AND WEIGHT / DIMENSIONES Y PESOS

Tipo / Type		T	H	L	Ø Max	Ø D	Ø d	Motore Motor	NEMA	Peso Weight (Kg)	
T	H	(mm)	(mm)	(mm)	(mm)	"G	(mm)			H	T
6NR-152 B/3	RP-152 B/3	1133	524	609	145	3"	95	4" CL95	1.18.388	11,8	31,9
6NR-152 B/4	RP-152 B/4	1120	568	552	150	3"	144	6" MS152	1.18.413	12,6	56,6
6NR-152 B/5	RP-152 B/5	1207	612	595	150	3"	144	6" MS152	1.18.413	13	62
6NR-152 B/6	RP-152 B/6	1251	656	595	150	3"	144	6" MS152	1.18.413	14,9	63,9
6NR-152 B/7	RP-152 B/7	1335	700	635	150	3"	144	6" MS152	1.18.413	15,6	69,6
6NR-152 B/8	RP-152 B/8	1429	744	685	150	3"	144	6" MS152	1.18.413	16,4	76,4
6NR-152 B/9	RP-152 B/9	1513	788	725	150	3"	144	6" MS152	1.18.413	17,1	79,1
6NR-152 B/10	RP-152 B/10	1557	832	725	150	3"	144	6" MS152	1.18.413	17,9	79,9
6NR-152 B/11	RP-152 B/11	1717	942	775	150	3"	144	6" MS152	1.18.413	19,4	84,4
6NR-152 B/12	RP-152 B/12	1761	986	775	150	3"	144	6" MS152	1.18.413	20,5	85,5
6NR-152 B/13	RP-152 B/13	1905	1030	875	150	3"	144	6" MS152	1.18.413	21,3	102,3
6NR-152 B/14	RP-152 B/14	1949	1074	875	150	3"	144	6" MS152	1.18.413	22,1	103,1
6NR-152 B/15	RP-152 B/15	2083	1118	965	150	3"	144	6" MS152	1.18.413	22,8	113,8
6NR-152 B/16	RP-152 B/16	2127	1162	965	150	3"	144	6" MS152	1.18.413	23,6	114,6
6NR-152 B/17	RP-152 B/17	2171	1206	965	150	3"	144	6" MS152	1.18.413	24,4	115,4
6NR-152 B/18	RP-152 B/18	2305	1250	1055	150	3"	144	6" MS152	1.18.413	25,2	128,2

Disegni dimensionali, pesi e immagini sono unicamente indicativi e non vincolanti. I valori sono in funzione della marca di motore installata. SAER si riserva il diritto di effettuare cambiamenti senza alcun preavviso. Per ulteriori informazioni consultare direttamente SAER ELETTROPOMPE SPA • Dimensional drawings, weights and pictures are indicatives only and not-binding. Values according to motor's brand installed. SAER reserves the right to make changes without prior notice. For further informations consult directly SAER ELETTROPOMPE SPA • Dimensiones, pesos y fotografías son indicativas y no vinculantes. Los valores son e relation a la marca del motor instalado. SAER se reserve el derecho a introducir cambios sin previo aviso. Para más información, contacten con SAER ELETTROPOMPE SPA.

≅ 3600 1/min

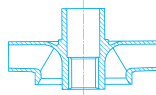

6NR-152B

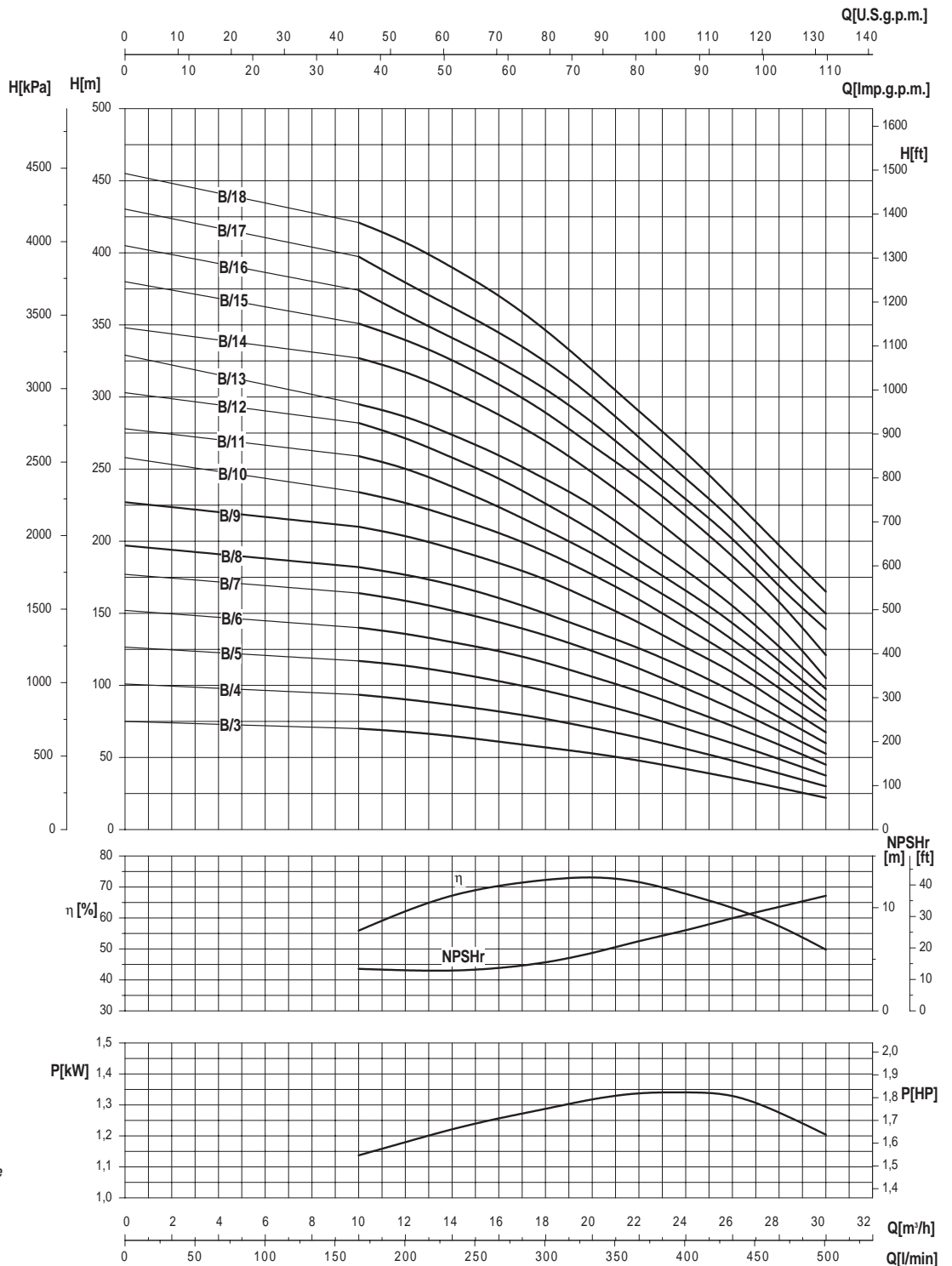

Moltiplicare il rendimento per il coefficiente corrispondente al vostro numero di stadi.

Multiply efficiency by the coefficient corresponding the number of stages.

Multiplicar el rendimiento por el coeficiente correspondiente a Su numero de etapas.

Numero di stadi Number of stage Numero de etapas	<4	4-6	>6
Coefficienti Coefficient Coeficiente	0,96	0,98	1

- Potenza assorbita per stadio
- Absorbed power for each single stage
- Potencia absorbida por cada etapa

Le curve di prestazione sono basate su valori di viscosità cinematica = 1 mm²/s e densità pari a 1000 kg/m³. Tolleranza e curve secondo UNI EN ISO 9906:2012 - Grado 3B • The performance curves are based on the kinematic viscosity values = 1 mm²/s and density equal to 1000 kg/m³. Tolerance and curves according to UNI EN ISO 9906:2012 - Grade 3B • Las curvas de rendimiento se refieren a valores de viscosidad cinematic 1 mm²/s y densidad de 1000 kg/m³. Tolerancia de las curvas de acuerdo con UNI EN ISO 9906:2012 - Clase 3B.

6"

SAER[®]
ELETTROPOMPE

6NR-152C

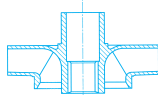
 $\cong 3600 \text{ l/min}$

CARATTERISTICHE IDRAULICHE

HYDRAULIC FEATURES / CARACTERISTICAS HIDRAULICAS

Tipo Type	Motore Motor		S.F.	I _{sf} (A) 3~		U.S.g.p.m. Q	0	70	88	106	123	141	158	176	198	220	
	kW	HP		380V	460V		m ³ /h	0	16	20	24	28	32	36	40	45	50
							l/min	0	267	333	400	467	533	600	667	750	833
6NR-152 C/2 *	5,5	7,5	1,15	14,6	12	H (m)	44	40	39	38	35	32	29	25	21	19	
6NR-152 C/3 *	7,5	10,0	1,15	19,5	16,1		67	61	59	57	53	49	44	38,5	32	28	
6NR-152 C/4 *	11	15	1,15	27,5	22,8		88	80	78	76	70	64	58	50	42	38	
6NR-152 C/5 *	13	17,5	1,15	32,5	26,9		112	103	100	96	91	83	76	66	56	41	
6NR-152 C/6 *	15	20	1,15	37	31		129	123	120	115	109	101	93	85	70	52	
6NR-152 C/7 *	18,5	25	1,15	45,4	37,5		153	147	143	138	131	123	113	101	85	66	
6NR-152 C/8 *	22	30	1,15	53	44		180	168	164	158	150	140	128	112	96	76	
6NR-152 C/9 *	22	30	1,15	53	44		202	189	184	178	169	158	145	126	108	85	
6NR-152 C/10	26	35	1,15	59,7	49,3		225	210	205	198	188	176	162	140	120	94	
6NR-152 C/11	26	35	1,15	59,7	49,3		243	227	222	214	201	186	170	154	128	102	
6NR-152 C/12	30	40	1,15	70	57,4		270	252	246	237	225	211	194	174	146	114	
6NR-152 C/13	30	40	1,15	70	57,4		286	268	260	253	240	223	205	181	151	123	
6NR-152 C/14	37	50	1,15	88	73		307	288	280	268	255	240	218	194	161	130	
Livello minimo di battente alla griglia di aspirazione (m) • Min. hydrostatic head level to the suction grid (m) • Nivel de sumergencia min. de rejilla de aspiración (m)								1	1	1	1	1	1	1	1,5	1,5	

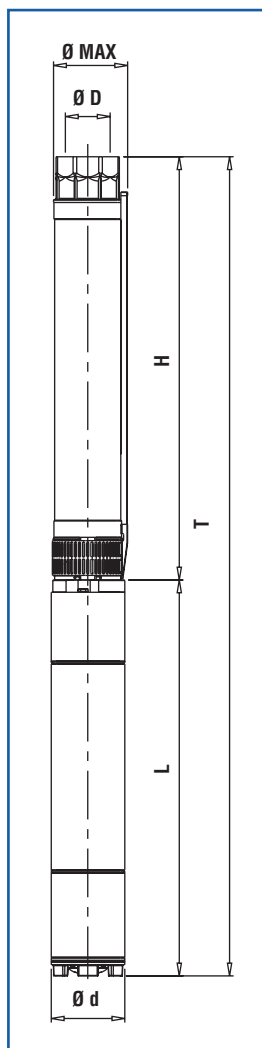

* Funzionamento orizzontale a richiesta. Si raccomanda la corretta posa dei supporti onde evitare che l'elettropompa lavori a sbaizo. • Horizontal operation on request. The motor shall be correctly installed with the relative supports in order to ensure the electric pump work properly. • El funcionamiento en posición horizontal bajo demanda. Se aconseja colocar correctamente los soportes oportunos para evitar que la electrobomba funcione en voladizo.

• Potenza nominale motore • Rated power of motor • Potencia nominal del motor.

• Per pompe con giranti in ottone declassare (Q) e (H) del 5%. • For pumps with brass impellers decrease (Q) and (H) of 5%. • Para bombas con impulsores en latón rebajar (Q) y (H) el 5%.

DIMENSIONI E PESI

DIMENSIONS AND WEIGHT / DIMENSIONES Y PESOS

Tipo / Type		T (mm)	H (mm)	L (mm)	Ø Max (mm)	Ø D "G	Ø d (mm)	Motore Motor	NEMA	Peso Weight (Kg)	
T	H									H	T
6NR-152 C/2	RP-152 C/2	1045	493	552	150	3"	144	6" MS152	1.18.413	11,4	55,4
6NR-152 C/3	RP-152 C/3	1148	553	595	150	3"	144	6" MS152	1.18.413	12,5	61,5
6NR-152 C/4	RP-152 C/4	1298	613	685	150	3"	144	6" MS152	1.18.413	14,1	74,1
6NR-152 C/5	RP-152 C/5	1398	673	725	150	3"	144	6" MS152	1.18.413	15,1	77,1
6NR-152 C/6	RP-152 C/6	1508	733	775	150	3"	144	6" MS152	1.18.413	16,1	81,1
6NR-152 C/7	RP-152 C/7	1668	793	875	150	3"	144	6" MS152	1.18.413	17,1	98,1
6NR-152 C/8	RP-152 C/8	1818	853	965	150	3"	144	6" MS152	1.18.413	18,1	109,1
6NR-152 C/9	RP-152 C/9	1878	913	965	150	3"	144	6" MS152	1.18.413	19,5	110,5
6NR-152 C/10	RP-152 C/10	2028	973	1055	150	3"	144	6" MS152	1.18.413	20,6	123,6
6NR-152 C/11	RP-152 C/11	2088	1033	1055	150	3"	144	6" MS152	1.18.413	21,8	124,8
6NR-152 C/12	RP-152 C/12	2294	1159	1135	150	3"	144	6" MS152	1.18.413	23,2	132,2
6NR-152 C/13	RP-152 C/13	2354	1219	1135	150	3"	144	6" MS152	1.18.413	24,2	133,2
6NR-152 C/14	RP-152 C/14	2504	1279	1225	150	3"	144	6" MS153	1.18.413	25,8	146

Disegni dimensionali, pesi e immagini sono unicamente indicativi e non vincolanti. I valori sono in funzione della marca di motore installata. SAER si riserva il diritto di effettuare cambiamenti senza alcun preavviso. Per ulteriori informazioni consultare direttamente SAER ELETTROPOMPE SPA • Dimensional drawings, weights and pictures are indicatives only and not-binding. Values according to motor's brand installed. SAER reserves the right to make changes without prior notice. For further informations consult directly SAER ELETTROPOMPE SPA • Dimensiones, pesos y fotografías son indicativas y no vinculantes. Los valores son e relation a la marca del motor instalado. SAER se reserve el derecho a introducir cambios sin previo aviso. Para más informacion, contacten con SAER ELETTROPOMPE SPA.

≅ 3600 1/min

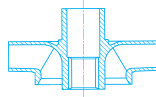

6NR-152C

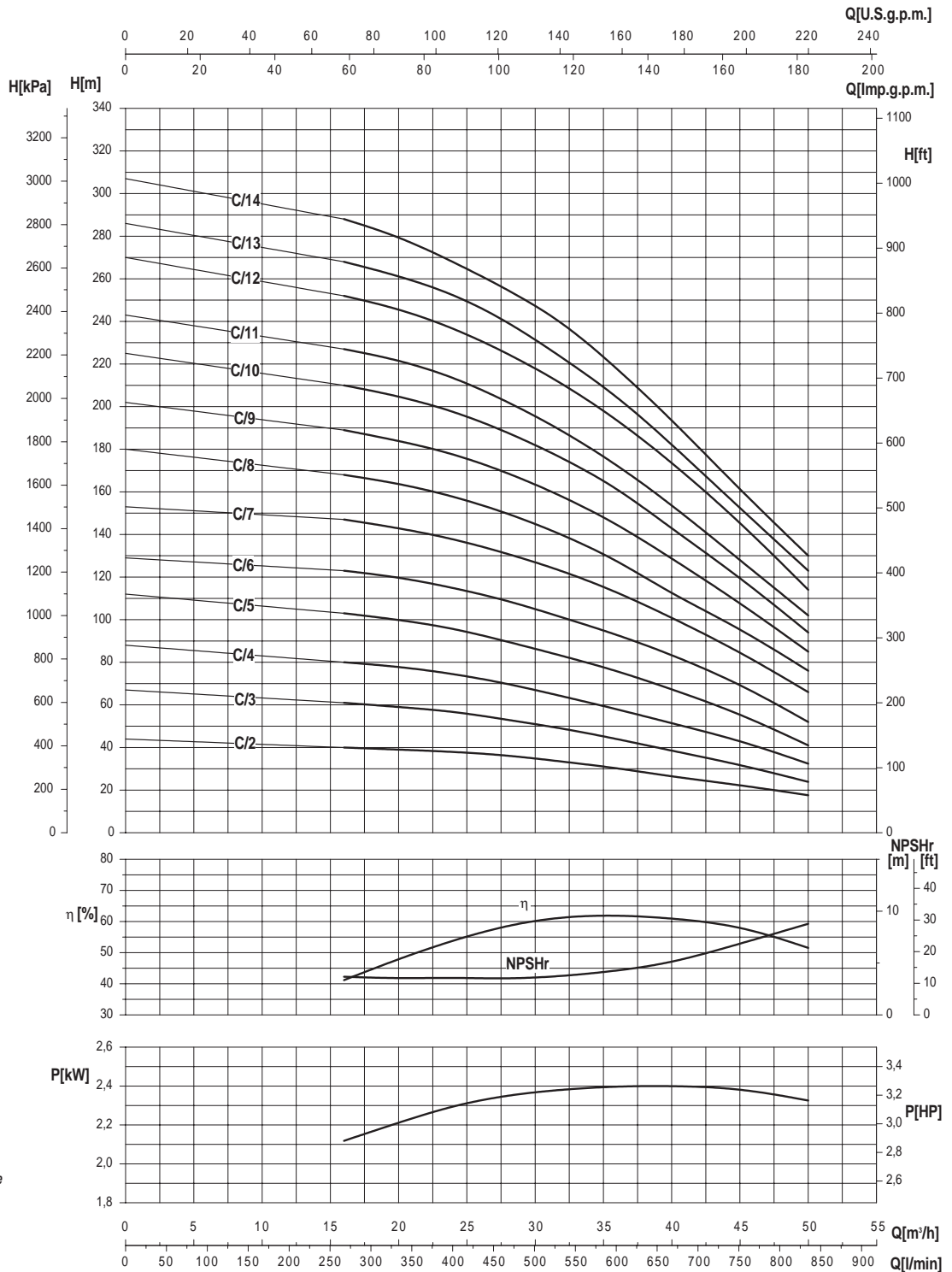

Moltiplicare il rendimento per il coefficiente corrispondente al vostro numero di stadi.

Multiply efficiency by the coefficient corresponding the number of stages.

Multiplicar el rendimiento por el coeficiente correspondiente a Su numero de etapas.

Numero di stadi Number of stage Numero de etapas	<4	4-6	>6
Coefficienti Coefficient Coeficiente	0,96	0,98	1

- Potenza assorbita per stadio
- Absorbed power for each single stage
- Potencia absorbida por cada etapa

Le curve di prestazione sono basate su valori di viscosità cinematica = 1 mm²/s e densità pari a 1000 kg/m³. Tolleranza e curve secondo UNI EN ISO 9906:2012 - Grado 3B • The performance curves are based on the kinematic viscosity values = 1 mm²/s and density equal to 1000 kg/m³. Tolerance and curves according to UNI EN ISO 9906:2012 - Grade 3B • Las curvas de rendimiento se refieren a valores de viscosidad cinematica 1 mm²/s y densidad de 1000 kg/m³. Tolerancia de las curvas de acuerdo con UNI EN ISO 9906:2012 - Clase 3B.

6"

SAER[®]
ELETTROPOMPE

6NR-152D

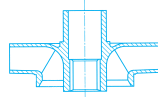
 $\cong 3600 \text{ l/min}$

CARATTERISTICHE IDRAULICHE

HYDRAULIC FEATURES / CARACTERISTICAS HIDRAULICAS

Tipo Type	Motore Motor		S.F.	I _{sf} (A) 3~		U.S.g.p.m. Q m ³ /h l/min	0	70	88	110	132	154	176	198	220	242	264
	kW	HP		380V	460V		0	16	20	25	30	35	40	45	50	55	60
							0	267	333	417	500	583	667	750	833	917	1000
6NR-152 D/3 *	9,2	12,5	1,15	23,5	19,5	H (m)	67	63,5	62	60	58	55	50	43	38	30	22
6NR-152 D/4 *	11	15	1,15	27,5	22,8		92	87,5	85	82	78	73	65	58	47	38	28
6NR-152 D/5 *	15	20	1,15	37	31		115	109	107	104	98	90	81	72	59	46	33
6NR-152 D/6 *	18,5	25	1,15	45,4	37,5		138	129	126	122	119	113	103	91,5	79	59	46
6NR-152 D/7 *	18,5	25	1,15	45,4	37,5		161	150	147	142	139	132	120	107	92	70	58
6NR-152 D/8 *	22	30	1,15	53	44		184	175	171	166	159	150	138	122	105,5	88	70
6NR-152 D/9	26	35	1,15	59,7	49,3		207	197	193	186	179	169	150	135	117	95	76
6NR-152 D/10	26	35	1,15	59,7	49,3		226	213,5	209	204	195	183	166	149	129	100	79
6NR-152 D/11	30	40	1,15	70	57,4		257	240,5	236	228	219	207	189	168	145	117	95
6NR-152 D/12	37	50	1,15	88	73		276	255	250	241	231	217	202	178	152	120	99,5
Livello minimo di battente alla griglia di aspirazione (m) • Min. hydrostatic head level to the suction grid (m) • Nivel de sumergencia min. de rejilla de aspiración (m)							1	1	1	1	1	1	1	1	1,5	1,5	

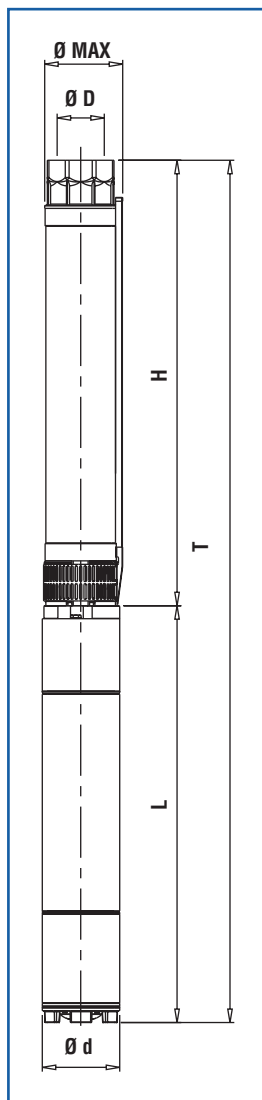

* Funzionamento orizzontale a richiesta. Si raccomanda la corretta posa dei supporti onde evitare che l'elettropompa lavori a sbalzo. • Horizontal operation on request. The motor shall be correctly installed with the relative supports in order to ensure the electric pump work properly. • El funcionamiento en posición horizontal bajo demanda. Se aconseja colocar correctamente los soportes oportunos para evitar que la electrobomba funcione en voladizo.

• Potenza nominale motore • Rated power of motor • Potencia nominal del motor.

• Per pompe con giranti in ottone declassare (Q) e (H) del 5%. • For pumps with brass impellers decrease (Q) and (H) of 5%. • Para bombas con impulsores en latón rebajar (Q) y (H) el 5%.

DIMENSIONI E PESI

DIMENSIONS AND WEIGHT / DIMENSIONES Y PESOS

Tipo / Type		T	H	L	Ø Max	Ø D	Ø d	Motore Motor	NEMA	Peso Weight (Kg)	
T	H	(mm)	(mm)	(mm)	(mm)	"G	(mm)			H	T
6NR-152 D/3	RP-152 D/3	1208	573	635	150	3"	144	6" MS152	1.18.413	13,4	67,4
6NR-152 D/4	RP-152 D/4	1318	633	685	150	3"	144	6" MS152	1.18.413	14,4	74,4
6NR-152 D/5	RP-152 D/5	1468	693	775	150	3"	144	6" MS152	1.18.413	15,4	80,4
6NR-152 D/6	RP-152 D/6	1628	753	875	150	3"	144	6" MS152	1.18.413	16,5	97,5
6NR-152 D/7	RP-152 D/7	1688	813	875	150	3"	144	6" MS152	1.18.413	17,4	98,4
6NR-152 D/8	RP-152 D/8	1838	873	965	150	3"	144	6" MS152	1.18.413	18,5	109,5
6NR-152 D/9	RP-152 D/9	1988	933	1055	150	3"	144	6" MS152	1.18.413	19,4	122,4
6NR-152 D/10	RP-152 D/10	2048	993	1055	150	3"	144	6" MS152	1.18.413	20,4	123,4
6NR-152 D/11	RP-152 D/11	2254	1119	1135	150	3"	144	6" MS152	1.18.413	23	132
6NR-152 D/12	RP-152 D/12	2404	1179	1225	150	3"	144	6" MS153	1.18.413	23,9	144

Disegni dimensionali, pesi e immagini sono unicamente indicativi e non vincolanti. I valori sono in funzione della marca di motore installata. SAER si riserva il diritto di effettuare cambiamenti senza alcun preavviso. Per ulteriori informazioni consultare direttamente SAER ELETTROPOMPE SPA • Dimensional drawings, weights and pictures are indicatives only and not-binding. Values according to motor's brand installed. SAER reserves the right to make changes without prior notice. For further informations consult directly SAER ELETTROPOMPE SPA • Dimensiones, pesos y fotografías son indicativas y no vinculantes. Los valores son e relación a la marca del motor instalado. SAER se reserve el derecho a introducir cambios sin previo aviso. Para más información, contacten con SAER ELETTROPOMPE SPA.

≈ 3600 l/min

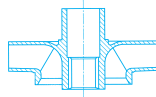

6NR-152D

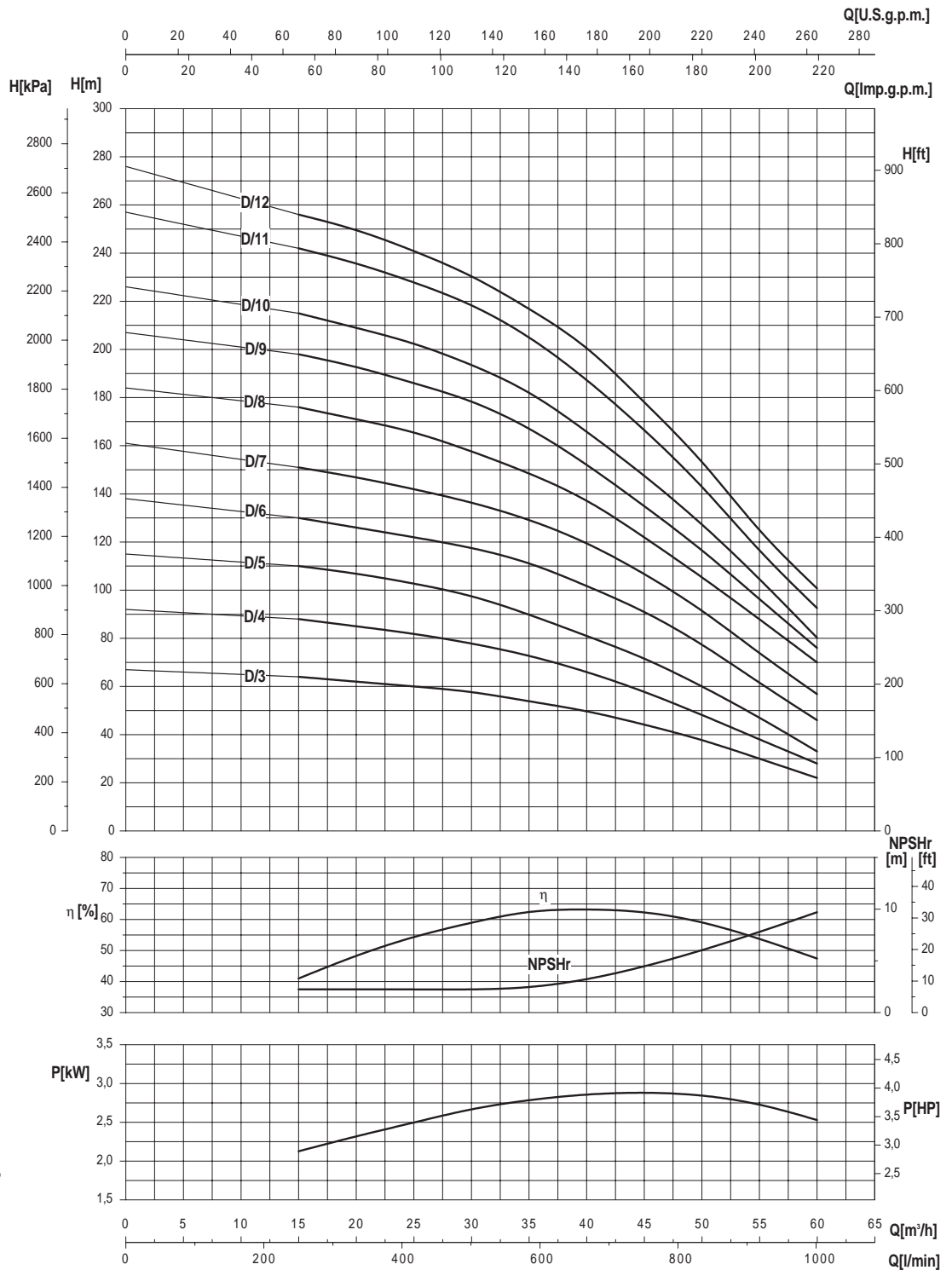

Moltiplicare il rendimento per il coefficiente corrispondente al vostro numero di stadi.

Multiply efficiency by the coefficient corresponding the number of stages.

Multiplicar el rendimiento por el coeficiente correspondiente a Su numero de etapas.

Numero di stadi Number of stage Numero de etapas	<4	4-6	>6
Coefficienti Coefficient Coeficiente	0,96	0,98	1

- Potenza assorbita per stadio
- Absorbed power for each single stage
- Potencia absorbida por cada etapa

Le curve di prestazione sono basate su valori di viscosità cinematica = 1 mm²/s e densità pari a 1000 kg/m³. Tolleranza e curve secondo UNI EN ISO 9906:2012 - Grado 3B • The performance curves are based on the kinematic viscosity values = 1 mm²/s and density equal to 1000 kg/m³. Tolerance and curves according to UNI EN ISO 9906:2012 - Grade 3B • Las curvas de rendimiento se refieren a valores de viscosidad cinematica 1 mm²/s y densidad de 1000 kg/m³. Tolerancia de las curvas de acuerdo con UNI EN ISO 9906:2012 - Clase 3B.

6"

SAER[®]
ELETTROPOMPE

6NR-152E

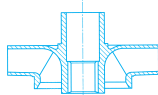
 $\cong 3600 \text{ l/min}$

CARATTERISTICHE IDRAULICHE

HYDRAULIC FEATURES / CARACTERISTICAS HIDRAULICAS

Tipo Type	Motore Motor		S.F.	I _{sf} (A) 3~		U.S.g.p.m. Q m ³ /h l/min	0	88	110	132	154	176	198	220	242	264	286	308	
	kW	HP		380V	460V		0	20	25	30	35	40	45	50	55	60	65	70	
							0	333	417	500	583	667	750	833	917	1000	1083	1167	
6NR-152 E/3 *	9,2	12,5	1,15	23,5	19,5	H (m)	78	69	64	60	55	51	46	42	38	33	27	21	
6NR-152 E/4 *	11	15	1,15	27,5	22,8		104	91	85	77	71	65	59	54	49	42	35	28	
6NR-152 E/5 *	15	20	1,15	37	31		130	118	111	98	89	82	74	67	60	52	41	32	
6NR-152 E/6 *	18,5	25	1,15	45,4	37,5		156	139	133	116	107	98	89,5	81	72	64	50	40	
6NR-152 E/7 *	22	30	1,15	53	44		182	166	151	137	124	111	102	91	81	69	55	47	
6NR-152 E/8 *	22	30	1,15	53	44		214	191	177	161	147	136	124	113	104	92	77	61	
6NR-152 E/9	26	35	1,15	59,7	49,3		235	205	188	171	157	147	134	121	109	97	82	66	
6NR-152 E/10	30	40	1,15	70	57,4		259	227	207	190	173	160	146	133	121	108	91	71	
6NR-152 E/12	37	50	1,15	88	73		316	279	260	234	213	194	176	161	144	123	103	82	
Livello minimo di battente alla griglia di aspirazione (m) • Min. hydrostatic head level to the suction grid (m) • Nivel de sumergencia min. de rejilla de aspiración (m)							1	1	1	1	1	1	1	1	1	1	1,5	1,5	

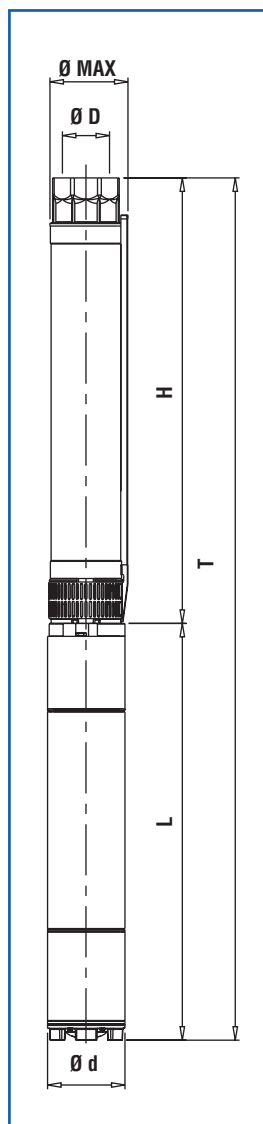

* Funzionamento orizzontale a richiesta. Si raccomanda la corretta posa dei supporti onde evitare che l'elettropompa lavori a sbalzo. • Horizontal operation on request. The motor shall be correctly installed with the relative supports in order to ensure the electric pump work properly. • El funcionamiento en posición horizontal bajo demanda. Se aconseja colocar correctamente los soportes oportunos para evitar que la electrobomba funcione en voladizo.

• Potenza nominale motore • Rated power of motor • Potencia nominal del motor.

• Per pompe con giranti in ottone declassare (Q) e (H) del 5%. • For pumps with brass impellers decrease (Q) and (H) of 5%. • Para bombas con impulsores en latón rebajar (Q) y (H) el 5%.

DIMENSIONI E PESI

DIMENSIONS AND WEIGHT / DIMENSIONES Y PESOS

Tipo / Type		T	H	L	Ø Max	Ø D	Ø d	Motore Motor	NEMA	Peso Weight (Kg)	
T	H	(mm)	(mm)	(mm)	(mm)	"G	(mm)			H	T
6NR-152 E/3	RP-152 E/3	1268	633	635	150	3"	144	6" MS152	1.18.413	14,3	68,3
6NR-152 E/4	RP-152 E/4	1398	713	685	150	3"	144	6" MS152	1.18.413	15,7	75,7
6NR-152 E/5	RP-152 E/5	1568	793	775	150	3"	144	6" MS152	1.18.413	17	82
6NR-152 E/6	RP-152 E/6	1748	873	875	150	3"	144	6" MS152	1.18.413	18,3	99,3
6NR-152 E/7	RP-152 E/7	1918	953	965	150	3"	144	6" MS152	1.18.413	19,6	110,6
6NR-152 E/8	RP-152 E/8	1998	1033	965	150	3"	144	6" MS152	1.18.413	21	112
6NR-152 E/9	RP-152 E/9	2168	1113	1055	150	3"	144	6" MS152	1.18.413	22,5	125,5
6NR-152 E/10	RP-152 E/10	2394	1259	1135	150	3"	144	6" MS152	1.18.413	24,9	133,9
6NR-152 E/12	RP-152 E/12	2644	1419	1225	150	3"	144	6" MS153	1.18.413	27,6	147,6

Disegni dimensionali, pesi e immagini sono unicamente indicativi e non vincolanti. I valori sono in funzione della marca di motore installata. SAER si riserva il diritto di effettuare cambiamenti senza alcun preavviso. Per ulteriori informazioni consultare direttamente SAER ELETTROPOMPE SPA • Dimensional drawings, weights and pictures are indicative only and not-binding. Values according to motor's brand installed. SAER reserves the right to make changes without prior notice. For further informations consult directly SAER ELETTROPOMPE SPA • Dimensiones, pesos y fotografías son indicativas y no vinculantes. Los valores son en relación a la marca del motor instalado. SAER se reserva el derecho a introducir cambios sin previo aviso. Para más información, contacten con SAER ELETTROPOMPE SPA.

≅ 3600 1/min

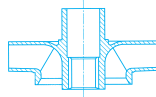

6NR-152E

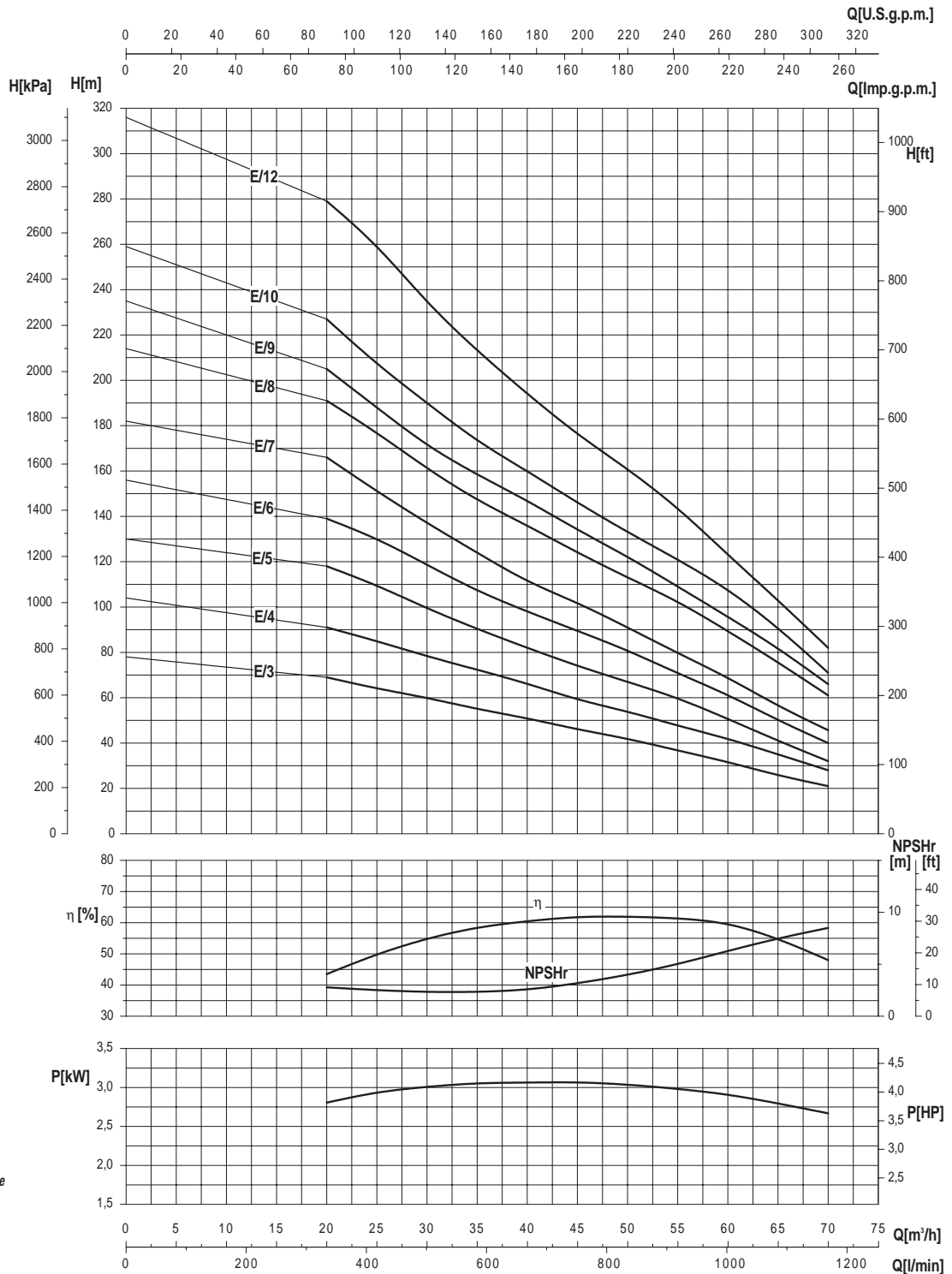

Moltiplicare il rendimento per il coefficiente corrispondente al vostro numero di stadi.

Multiply efficiency by the coefficient corresponding the number of stages.

Multiplicar el rendimiento por el coeficiente correspondiente a Su numero de etapas.

Numero di stadi Number of stage Numero de etapas	<4	4-6	>6
Coefficienti Coefficient Coeficiente	0,96	0,98	1

- Potenza assorbita per stadio
- Absorbed power for each single stage
- Potencia absorbida por cada etapa

Le curve di prestazione sono basate su valori di viscosità cinematica = 1 mm²/s e densità pari a 1000 kg/m³. Tolleranza e curve secondo UNI EN ISO 9906:2012 - Grado 3B • The performance curves are based on the kinematic viscosity values = 1 mm²/s and density equal to 1000 kg/m³. Tolerance and curves according to UNI EN ISO 9906:2012 - Grade 3B • Las curvas de rendimiento se refieren a valores de viscosidad cinematic 1 mm²/s y densidad de 1000 kg/m³. Tolerancia de las curvas de acuerdo con UNI EN ISO 9906:2012 - Clase 3B.

6"

SAER®

ELETTROPOMPE

6S-151
6S-152

ELETTROPOMPE SOMMERSE 6" SEMIASSIALI

6" SEMI-AXIAL SUBMERSIBLE ELECTRIC PUMPS

ELECTROBOMBAS SUMERGIDAS SEMIAXIALES 6"

ITALIANO

IMPIEGHI

Idonea per il sollevamento, la pressurizzazione e distribuzione in impianti civili ed industriali, alimentazione di autoclavi e cisterne, impianti di lavaggio, sistemi di irrigazione, con prelievo da pozzi con diametro minimo 158 mm, vasche o bacini naturali.

CARATTERISTICHE COSTRUTTIVE

6S151: gruppo elettropompa completo con motore a bagno d'olio serie CL95 (fino a 4 kW) o con motore a bagno d'acqua MS152 (a partire da 5,5 kW)

SP151: parte idraulica accoppiabile a motori sommersi 4" con attacco secondo NEMA MG1-18.388 o 6" con attacco secondo NEMA MG1-18.401-18.413

Giranti semiasiali.

Bocca di mandata completa di valvola di ritegno.

Controspinta: pompa dotata di anello di controspinta in resina anti-usura.

Bussole di guida in gomma anti-usura con camicia metallica.

Diffusore completo di anello di usura in gomma antiusura.

Componenti realizzati con materiali particolari che assicurano una forte resistenza all'usura.

MATERIALI - VERSIONE STANDARD

Giranti: ghisa EN-GJL-250 (ottone per X) o acciaio al carbonio G20Mn5 (1.6220 exFeG450).

Diffusori: ghisa EN-GJL-250 o acciaio al carbonio G20Mn5 (1.6220 exFeG450).

Albero in acciaio inossidabile AISI431, a profilo scanalato.

Bocca di mandata: ghisa EN-GJL-250 o acciaio al carbonio G20Mn5 (1.6220 exFeG450)

Supporto di aspirazione: ghisa EN-GJL-250 o acciaio al carbonio G20Mn5 (1.6220 exFeG450)

Dimensioni e tipologia bocche di mandata:

Tipologia bocche di mandata	6S151	6SB151	6XS151/6XVS151
Filettata 3" G	Standard	Standard	Standard
Flangiata	A richiesta	A richiesta	/
Filettata 3" NPT	A richiesta	A richiesta	/

DATI CARATTERISTICHI

Fluidi: chimicamente e meccanicamente non aggressivo, privo di corpi solidi o particelle abrasive.

Passaggio corpi solidi: max 2 mm.

Granulometria max 50 g/m³.

Temperatura del liquido pompato: min 0°C max 35°C (CL95) / max 30°C (MS152, oltre chiedere informazioni).

Pressione massima di esercizio: 45 bar.

Profondità massima di immersione: 200 m

Senso di rotazione: orario, osservando dalla bocca di mandata (antiorario per 6S151 K)

Prestazioni a 3600 1/min

6S151 K Qmax: 22 m³/h / Hmax: 452 m

6S152 X Qmax: 40 m³/h / Hmax: 388 m

6S151 A Qmax: 66 m³/h / Hmax: 254 m

6S151 B Qmax: 86 m³/h / Hmax: 243 m

6S151 C Qmax: 100 m³/h / Hmax: 180 m

TOLLERANZE PRESTAZIONI

Pompe: UNI EN ISO 9906:2012 - Grado 3B.

Motore: norme IEC 60034-1.

INSTALLAZIONE

Verticale / orizzontale in funzione della potenza.

VERSIONI SPECIALI

Serie 6XS e 6XVS interamente in acciaio inossidabile. Serie 6SB in bronzo marino (fino a max 25 bar)

Tensioni diverse.

ACCESSORI A RICHIESTA

Quadro elettrico

Giunzione per cavo di alimentazione

ENGLISH

APPLICATION

Suitable for lifting, pressurising and distribution in civil and industrial installations, autoclave and cistern inlets, washing plants, irrigation systems. Draws from wells of min. diameter of 158 mm, tanks or natural basins.

CONSTRUCTION FEATURES

6S151: complete unit of pump with 4" oil filled electric motor CL95 series (up to 4 kW) or 6" water filled electric motor MS152 series (from 5,5 kW).

SP151: hydraulic part to be connected with 4" submersible motors with coupling following NEMA MG1-18.388 or 6" submersible motors with coupling following NEMA MG1-18.401-18.413

Semiaxial impellers.

Outlet complete with non return valve.

Pump equipped with counter trust ring in anti-wear resin. Diffuser complete with wear ring in anti-wear rubber.

Driving bushings in anti-wear rubber with metallic shell.

Components realized with particular materials which assure an high wear resistance.

MATERIALS - STANDARD VERSION

Impellers: cast iron EN-GJL-250 (brass for model K) or carbon steel G20Mn5 (1.6220 exFeG450).

Diffusers: cast iron EN-GJL-250 or carbon steel G20Mn5 (1.6220 exFeG450).

Shaft in AISI431 stainless steel, with grooved profile.

Outlet: cast iron EN-GJL-250 or carbon steel G20Mn5 (1.6220 exFeG450).

Suction support: cast iron EN-GJL-250 or carbon steel G20Mn5 (1.6220 exFeG450).

Dimensions and type of outlet:

Outlet type	6S151	6SB151	6XS151/6XVS151
Threaded exit 3" G	Standard	Standard	Standard
Flanged outlet	Upon request	Upon request	/
Threaded 3" NPT	Upon request	Upon request	/

OPERATION DATA

Fluid: chemically and mechanically non-aggressive, without any solid substance or abrasive parts.

Passing of solids: max 2 mm, maximum solid substance content 50 g/m³.

Temperature of the pumped liquid: min 0°C max 35°C (CL95) / max 30°C (MS152 for higher temperature, please, verify).

Maximum working pressure: 45 bar.

Maximum immersion depth: 200 m under liquid level.

Direction of rotation: clockwise, looking by the outlet (counter clockwise for 6S151 K).

Performance at 3600 rpm

6S151 K Qmax: 40 m³/h / Hmax: 452 m

6S152 X Qmax: 40 m³/h / Hmax: 388 m

6S151 A Qmax: 66 m³/h / Hmax: 254 m

6S151 B Qmax: 86 m³/h / Hmax: 243 m

6S151 C Qmax: 100 m³/h / Hmax: 180 m

PERFORMANCE TOLLERANCES

Pumps: UNI EN ISO 9906:2012 - Grade 3B.

Motor: norms IEC 60034-1.

INSTALLATION

Vertical / horizontal as a function of power.

SPECIAL VERSIONS

6XS and 6XVS Series entirely made of stainless steel

6SB series made of marine bronze (up to max 25 bar)

Different tensions.

ACCESSORIES ON REQUEST

Control panel

Cable Joint

ESPAÑOL

APLICACIONES

Adecuada para la elevación, presurización y distribución en instalaciones de tipo civil e industrial, distribución a autoclaves y cisternas, sistemas de lavado, sistemas de riego, con trasiego de pozos con diametro min.158 mm, tanques y cuencas.

CARACTERISTICAS DE CONSTRUCCION

6S151: grupo electrobomba completo con motor 4" en baño de aceite serie CL95 (asta 4 kW) o con motor 6" en baño de agua serie MS152 (a partir de 5,5 kW).

SP151: parte hidraulica para ensamblaje con motores sumergidos 4" con ataque segun NEMA MG1-18.388

o 6" con ataque segun NEMA MG1-18.401-18.413

Impulsores radiales semiaxiales.

Boca de descarga completa con valvola de retencion.

Bomba equipada con anillo de contra-empuje en resina anti-desgaste. Difusor completo con anillo de desgaste en gama anti-desgaste.

Casquillos pilotos en goma anti-desgaste con camisa metalica.

Componentes realizados con materiales especiales anti-desgaste.

MATERIALES - EJECUCIONES ESTANDAR

Impulsores: fundicion gris EN-GJL-250 (laton para X) o acero G20Mn5 (1.6220 exFeG450).

Difusores: fundicion gris EN-GJL-250 o acero G20Mn5 (1.6220 exFeG450).

Eje en acero inoxidable AISI431, con perfil en ranura.

Boca de descarga y soporte de aspiracion: fundicion gris EN-GJL-250 o acero G20Mn5 (1.6220 exFeG450).

Dimensiones y tipo bocas de descarga:

Tipo bocas de descarga	6S151	6SB151	6XS151/6XVS151
Enroscada 3" G	Standard	Standard	Standard
Boca de salida	Bajo pedido	Bajo pedido	/
Enroscada 3" NPT	Bajo pedido	Bajo pedido	/

DATOS DE FUNCIONAMIENTO

Fluidi: quimicamente y mecanicamente no agresivo, sin cuerpos solidos o particulas abrasivas.

Pasaje cuerpos solidos: max 2 mm, contenido máximo de particulas solidas 50 g/m³.

Temperatura del liquido bombeado: min 0°C max 35°C (CL95) / max 30°C (MS152 para valores superiores consultar verificación).

Presion de funcionamiento maxima: 45 bar.

Profundidad de sumersion maxima: 200 m debajo del nivel del liquido.

Sentido de rotacion: orario, observando desde la boca de descarga (antiorario por 6S151K).

Prestaciones en 3600 1/min

6S151 K Qmax: 40 m³/h / Hmax: 452 m

6S152 X Qmax: 40 m³/h / Hmax: 388 m

6S151 A Qmax: 66 m³/h / Hmax: 254 m

6S151 B Qmax: 86 m³/h / Hmax: 243 m

6S151 C Qmax: 100 m³/h / Hmax: 180 m

TOLLERANCIAS PRESTACIONES

Bombas: UNI EN ISO 9906:2012 - Clase 3B.

Motor: normas IEC 60034-1.

INSTALACION

Vertical / horizontal segun potencia.

EJECUCIONES ESPECIALES

Serie 6XS y 6XVS completamente en acero inox

Serie 6SB en bronce marino (hasta max 25 bar)

Varias tensiones.

ACCESORIOS BAJO DEMANDA

Quadro electrico

Empalme por cable

ELETTROPOMPE

COMPONENTI PRINCIPALI

MAIN COMPONENTS

COMPONENTES PRINCIPALES

6S-151

6S-152

COMPONENTE COMPONENT • COMPONENTE	VERSIONE VERSION • VERSIÓN			
	6S-151	6SB-151	6XS-151	6XVS-151
Albero e giunto Shaft and coupling Eje y manguito	Acciaio inox Stainless steel Acero inox AISI431 (1.4057)	Acciaio inox Stainless steel Acero inox DUPLEX (1.4362)		
Girante Impeller Impulsor	Ghisa Cast iron Fundicion gris EN-GJL-250 (S-152: Ottone/Brass/Latón)	Acciaio Steel Acero G20Mn5 (1.6220 exFeG450)	Bronzo Bronze Bronce G-CuSn10	Acciaio inox Stainless steel Acero inox AISI316 (1.4408)
Diffusore Diffuser Difusor	Ghisa Cast iron Fundicion gris EN-GJL-250	Acciaio al carbonio Steel Acero G20Mn5 (1.6220 exFeG450)	Bronzo Bronze Bronce G-CuSn10	Acciaio inox Stainless steel Acero inox AISI316 (1.4408)
Supporto aspirazione Suction support Soporte de aspiración	Ghisa Cast iron Fundicion gris EN-GJL-250	Acciaio al carbonio Steel Acero G20Mn5 (1.6220 exFeG450)	Bronzo Bronze Bronce G-CuSn10	Acciaio inox Stainless steel Acero inox AISI316 (1.4408)
Bocca di mandata Outlet Orificio de impulsión	Ghisa Cast iron Fundicion gris EN-GJL-250	Acciaio al carbonio Steel Acero G20Mn5 (1.6220 exFeG450)	Bronzo Bronze Bronce G-CuSn10	Acciaio inox Stainless steel Acero inox AISI316 (1.4408)
Copricavo Cable cover Cubrecable	Acciaio inox Stainless steel Acero inox AISI304 (1.4301)	Acciaio inox Stainless steel Acero inox AISI316 (1.4401)		
Parti in gomma Rubber components Partes en goma	Gomma Rubber Goma EPDM			Gomma Rubber Goma Viton
Valvola Valve Valvula	Acciaio inox Stainless steel Acero inox AISI304 (1.4301)	Acciaio inox Stainless steel Acero inox AISI316 (1.4401)		
Motore Motor Motor	CL95-G / MS152	MSB152	MSX152	

ELETTROPOMPE

TABELLA DELLE CARATTERISTICHE IDRAULICHE

TABLE OF THE HYDRAULIC FEATURES

TABLA DE LAS CARACTERISTICAS HIDRAULICAS

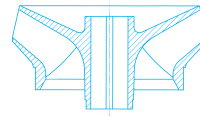

6S-151

K-X-A-B-C

3600 l/min

Tipo Type	Motore Motor		S.F.	I _{sf} (A) 3~		U.S.g.p.m. Q																				
	kW	HP		380V	460V		0	55	66	79	110	132	141	159	176	198	220	238	255	291	308	352	379	396	440	
						m ³ /h	0	12,5	15	18	25	30	32	36	40	45	50	54	58	66	70	80	86	90	100	
						l/min	0	208	250	300	417	500	533	600	667	750	833	900	967	1100	1167	1333	1433	1500	1667	
6S-151A/2*	7,5	10	1,15	19,5	16,1	H (m)	47		44	43	42	41	40	39	37	35	32	30	27	22						
6S-151A/3*	11	15	1,15	27,5	22,8		71		66	65	63	61	60	58	55,5	52,5	49	45	41	33						
6S-151A/4*	13	17,5	1,15	32,5	26,9		94,5		88	86,5	84	81,5	80	77,5	74,5	70,5	66	60	54,0	44						
6S-151A/5*	18,5	25	1,15	45,4	37,5		118		110	108	105	102	100	97	93	87	81	75	68	55						
6S-151A/6*	22	30	1,15	53	44		141,5		132	129,5	126	122,5	121	116,5	111,5	106	99	90	82,0	66						
6S-151A/7*	22	30	1,15	53	44		165		154	151	147	143	140	136	130	122	114	105	94	77						
6S-151A/8	30	40	1,15	70	57,4		189		176	173	168	163	160	155	148,5	140	132	120	109	88						
6S-151A/9	30	40	1,15	70	57,4		212,5		198	194,5	189	183,5	179,5	174,5	167,5	156	146	135	122,0	99						
6S-151A/10	37	50	1,15	88	73		235		220	216	210	204	200	194	186	173	162	150	136	110						
6S-151A/11	37	50	1,15	88	73		254		242	238	230	224	219	213	204	190	178	165	150	121						
Livello minimo di battente alla griglia di aspirazione (m) • Min. hydrostatic head level to the suction grid (m) • Nivel de sumergencia min. de rejilla de aspiración (m)									1	1	1	1	1	1	1	1	1	1	1	1						
6S-151B/2*	7,5	10	1,15	19,5	16,1	H (m)	48,5						41,5	40,5	39	37	35	33,5	32	28	26	21	17			
6S-151B/3*	11	15	1,15	27,5	22,8		72,5							62	60,5	57	55,5	53	50,5	48	42	39	30,5	25,5		
6S-151B/4*	15	20	1,15	37	31		97							83	81	77,5	74,5	71	67,5	64	56,5	52	41	34		
6S-151B/5*	18,5	25	1,15	45,4	37,5		121,5							103,5	101	97	93	88,5	84,5	80	71	65	51,5	42,5		
6S-151B/6*	22	30	1,15	53	44		146							124	121	116	111,5	106	101	96	85	78	62	51		
6S-151B/7*	26	35	1,15	59,7	49,3		170							145	141,5	136	130	124	118	112	99	91	72	59,5		
6S-151B/8	30	40	1,15	70	57,4		194							166	162	155,5	149	142	135	128	113	104	82,5	68		
6S-151B/9	37	50	1,15	88	73		219							186	182	175	167,5	159	151,5	144	127	117	93	76,5		
6S-151B/10	37	50	1,15	88	73		243							207	202	194	186	177	168,5	160	141	130	103	85		
Livello minimo di battente alla griglia di aspirazione (m) • Min. hydrostatic head level to the suction grid (m) • Nivel de sumergencia min. de rejilla de aspiración (m)													1	1	1	1	1	1	1	1	1,5	1,5				
6S-151C/2*	9,2	12,5	1,15	23,5	19,5	H (m)	97							40	39	37,5	36	35	34	31	30	27	25	23	18	
6S-151C/3*	13	17,5	1,15	32,5	26,9		121,5								60	58,5	56	54	52,5	51	47,5	45,5	40,5	37,5	34,5	27,5
6S-151C/4*	18,5	25	1,15	45,4	37,5		146								80	78	75	72,5	70,5	68	63,5	61	54	50	46,5	37
6S-151C/5*	22	30	1,15	53	44		170								100	97,5	93,5	90,5	88	85	79,5	76	67,5	62,5	58	46,5
6S-151C/6*	26	35	1,15	59,7	49,3		194								120	117,5	112	108,5	105,5	102	95,5	91	81	75	69,5	55,5
6S-151C/7*	30	40	1,15	70	57,4		219								140	136	131	126,5	123	119	111	106,5	94,5	87,5	81	65
6S-151C/8	37	50	1,15	88	73		243								160	156	149,5	145	140,5	136	127	121,5	108	100	93	74,5
Livello minimo di battente alla griglia di aspirazione (m) • Min. hydrostatic head level to the suction grid (m) • Nivel de sumergencia min. de rejilla de aspiración (m)													1	1	1	1	1	1	1	1	1	1,5	1,5	2	2	

* Funzionamento orizzontale a richiesta. Si raccomanda la corretta posa dei supporti onde evitare che l'elettropompa lavori a sbalzo. • Horizontal operation on request. The motor shall be correctly installed with the relative supports in order to ensure the electric pump work properly. • El funcionamiento en posición horizontal bajo demanda. Se aconseja colocar correctamente los soportes oportunos para evitar que la electrobomba funcione en voladizo.

• Potenza nominale motore • Rated power of motor • Potencia nominal del motor.

6"

SAER[®]
ELETTROPOMPE

6S-151K

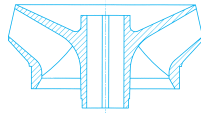

 $\cong 3600 \text{ l/min}$

CARATTERISTICHE IDRAULICHE

HYDRAULIC FEATURES / CARACTERISTICAS HIDRAULICAS

Tipo Type	Motore Motor		S.F.	I _{sf} (A) 3~			U.S.g.p.m. Q	Flow Rate											
	kW	HP		380V		460V		m ³ /h											
				380V	460V	0		22	26	31	37	44	48	55	66	79	86	97	
6S-151K/3*	4	5,5	1,15	11,1	9,2	H (m)	64,5	56,4	55,5	54	52,2	49,5	47,7	44,1	37,5	27,9	23,1	12,6	
6S-151K/5*	5,5	7,5	1,15	14,6	12		108	94	92,5	90	87	82,5	79,5	73,5	62,5	46,5	38,5	21	
6S-151K/7*	7,5	10	1,15	19,5	16,1		151	132	130	126	122	116	111	103	87,5	65,1	53,9	29,4	
6S-151K/8	9,2	12,5	1,15	23,5	19,5		172	150	148	144	139	132	127	118	100	74,4	61,6	33,6	
6S-151K/10	11	15	1,15	27,5	22,8		215	188	185	180	174	165	159	147	125	93	77	42	
6S-151K/12	13	17,5	1,15	32,5	26,9		258	226	222	216	209	198	191	176	150	112	92,4	50,4	
6S-151K/13	15	20	1,15	37	31		280	244	241	234	226	215	207	191	163	121	100	54,6	
6S-151K/14	15	20	1,15	37	31		301	263	259	252	244	231	223	206	175	130	108	58,8	
6S-151K/16	18,5	25	1,15	45,4	37,5		344	301	296	288	278	264	254	235	200	149	123	67,2	
6S-151K/17	18,5	25	1,15	45,4	37,5		366	320	315	306	296	281	270	250	213	158	131	71,4	
6S-151K/19	22	30	1,15	53	44		409	357	352	342	331	314	302	279	238	177	146	79,8	
6S-151K/21	22	30	1,15	53	44		452	395	389	378	365	347	334	309	263	195	162	88,2	

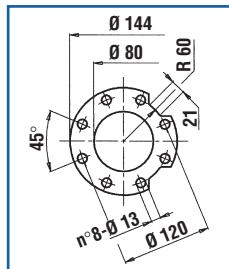
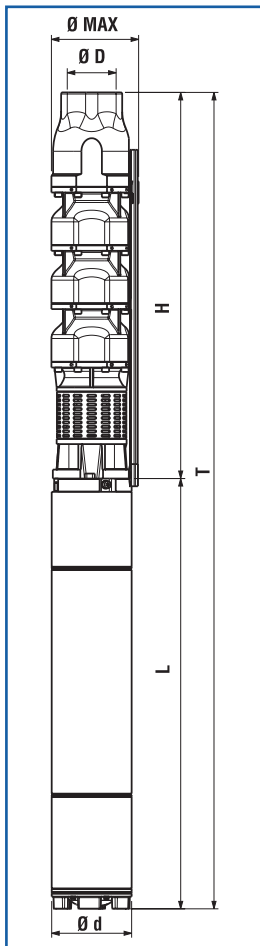
Livello minimo di battente alla griglia di aspirazione (m) • Min. hydrostatic head level to the suction grid (m) • Nivel de sumergencia min. de rejilla de aspiración (m)



* Funzionamento orizzontale a richiesta. Si raccomanda la corretta posa dei supporti onde evitare che l'elettropompa lavori a sbalzo. • Horizontal operation on request. The motor shall be correctly installed with the relative supports in order to ensure the electric pump work properly. • El funcionamiento in posición horizontal bajo demanda. Se aconseja colocar correctamente los soportes oportunos para evitar que la electrobomba funcione en voladizo.

• Potenza nominale motore • Rated power of motor • Potencia nominal del motor.

DIMENSIONI E PESI

DIMENSIONS AND WEIGHT / DIMENSIONES Y PESOS

Tipo / Type		T (mm)	H (mm)	L (mm)	Ø Max (mm)	Ø D "G	Ø d (mm)	Motore Motor	NEMA	Peso Weight (Kg)	
T	H									H	T
6S-151K/3	6SP-151K/3	1188	579	609	148	3"	95	4" CL 95	1.18.388	33	53,1
6S-151K/5	6SP-151K/5	1260	739	521	152	3"	144	6" MS 152	1.18.388	43	87
6S-151K/7	6SP-151K/7	1451	899	552	152	3"	144	6" MS 152	1.18.388	53	102
6S-151K/8	6SP-151K/8	1574	979	595	152	3"	144	6" MS 152	1.18.388	58	112
6S-151K/10	6SP-151K/10	1774	1139	635	152	3"	144	6" MS 152	1.18.388	68	128
6S-151K/12	6SP-151K/12	1984	1299	685	152	3"	144	6" MS 152	1.18.388	78	140
6S-151K/13	6SP-151K/13	2104	1379	725	152	3"	144	6" MS 152	1.18.388	83	148
6S-151K/14	6SP-151K/14	2234	1459	775	152	3"	144	6" MS 152	1.18.388	88	153
6S-151K/16	6SP-151K/16	2494	1619	875	152	3"	144	6" MS 152	1.18.388	98	179
6S-151K/17	6SP-151K/17	2574	1699	875	152	3"	144	6" MS 152	1.18.388	103	184
6S-151K/19	6SP-151K/19	2824	1859	965	152	3"	144	6" MS 152	1.18.388	113	204
6S-151K/21	6SP-151K/21	2984	2019	965	152	3"	144	6" MS 152	1.18.388	123	214

Disegni dimensionali, pesi e immagini sono unicamente indicativi e non vincolanti. I valori sono in funzione della marca di motore installata. SAER si riserva il diritto di effettuare cambiamenti senza alcun preavviso. Per ulteriori informazioni consultare direttamente SAER ELETTROPOMPE SPA • Dimensional drawings, weights and pictures are indicatives only and not-binding. Values according to motor's brand installed. SAER reserves the right to make changes without prior notice. For further informations consult directly SAER ELETTROPOMPE SPA • Dimensiones, pesos y fotografías son indicativas y no vinculantes. Los valores son e relation a la marca del motor instalado. SAER se reserve el derecho a introducir cambios sin previo aviso. Para más información, contacten con SAER ELETTROPOMPE SPA.

≅ 3600 1/min

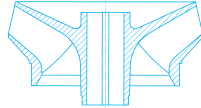

6S-151K

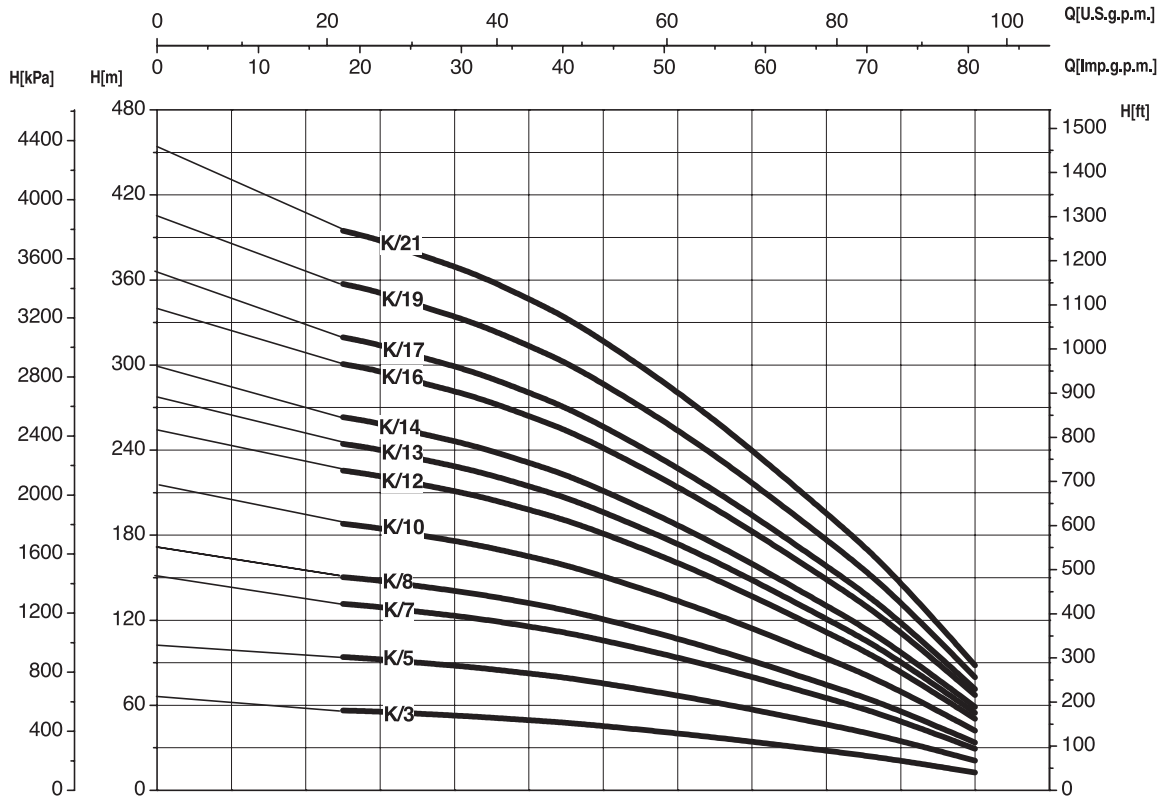

Moltiplicare il rendimento per il coefficiente corrispondente al vostro numero di stadi.

Multiply efficiency by the coefficient corresponding the number of stages.

Multiplicar el rendimiento por el coeficiente correspondiente a Su numero de etapas.

Numero di stadi Number of stage Numero de etapas	<4	4-6	>6
Coefficienti Coefficient Coeficiente	0,96	0,98	1

- Potenza assorbita per stadio
- Absorbed power for each single stage
- Potencia absorbida por cada etapa

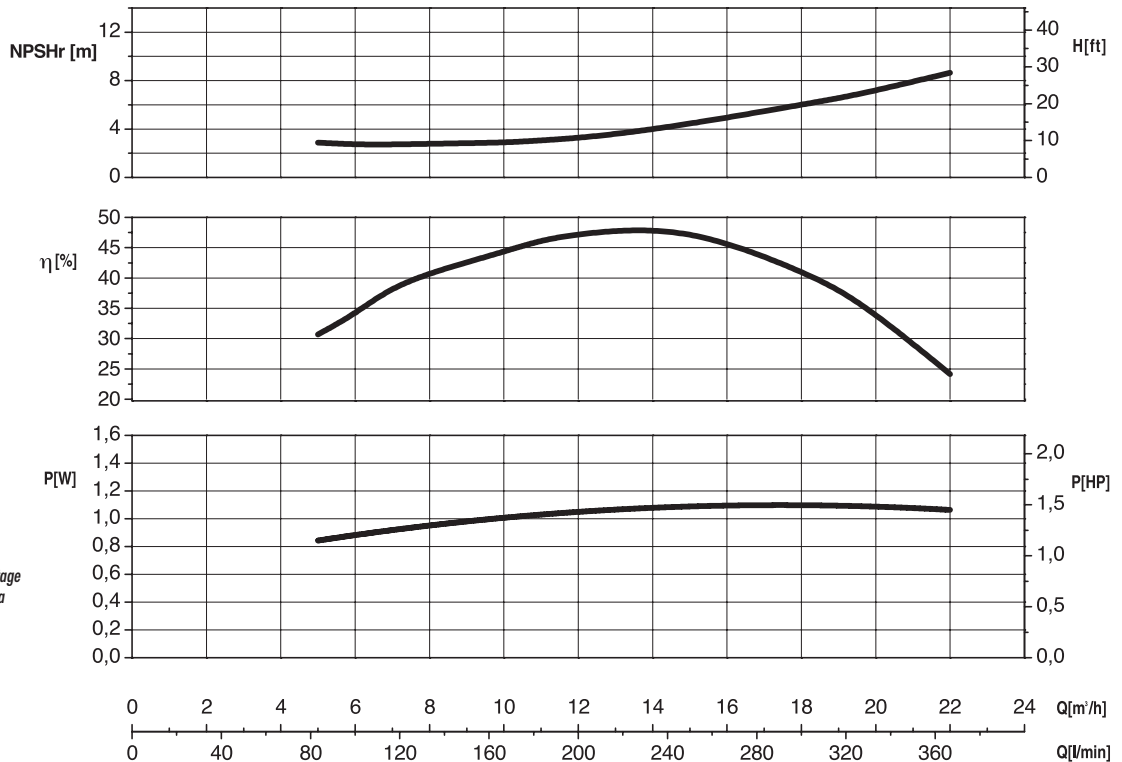

Le curve di prestazione sono basate su valori di viscosità cinematica = 1 mm²/s e densità pari a 1000 kg/m³. Tolleranza e curve secondo UNI EN ISO 9906:2012 - Grado 3B. Dati validi per versioni standard. • The performance curves are based on the kinematic viscosity values = 1 mm²/s and density equal to 1000 kg/m³. Tolerance and curves according to UNI EN ISO 9906:2012 - Grade 3B. Data referred to standard version. • Las curvas de rendimiento se refieren a valores de viscosidad cinemática 1 mm²/s y densidad de 1000 kg/m³. Tolerancia de las curvas de acuerdo con UNI EN ISO 9906:2012 - Clase 3B. Datos validos para ejecucion estandar.

≅ 3600 l/min

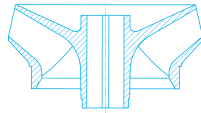

6S-152X

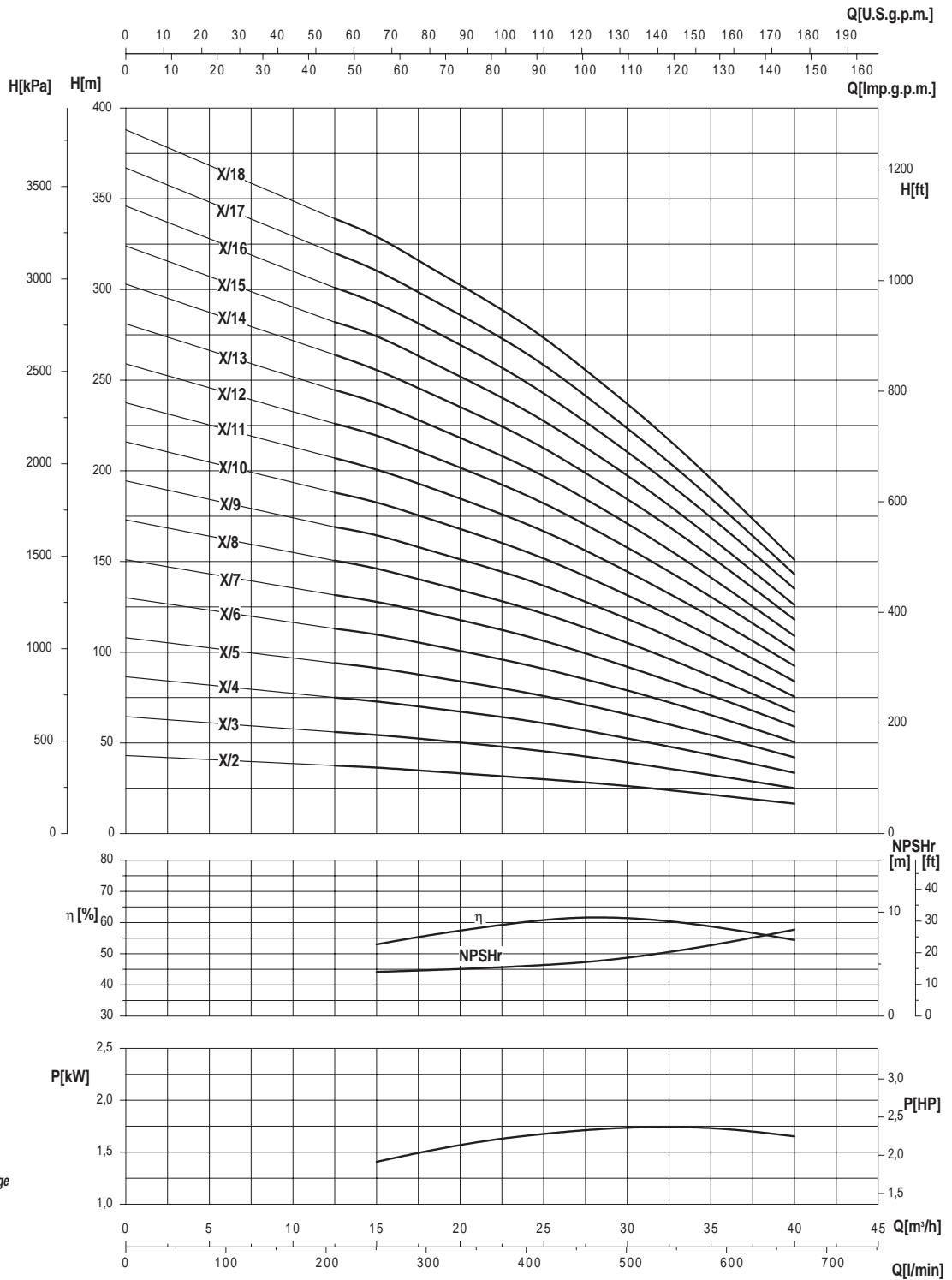

Moltiplicare il rendimento per il coefficiente corrispondente al vostro numero di stadi.

Multiply efficiency by the coefficient corresponding the number of stages.

Multiplicar el rendimiento por el coeficiente correspondiente a Su numero de etapas.

Numero di stadi Number of stage Numero de etapas	<4	4-6	>6
Coefficienti Coefficient Coeficiente	0,96	0,98	1

- Potenza assorbita per stadio
- Absorbed power for each single stage
- Potencia absorbida por cada etapa

Le curve di prestazione sono basate su valori di viscosità cinematica = 1 mm²/s e densità pari a 1000 kg/m³. Tolleranza e curve secondo UNI EN ISO 9906:2012 - Grado 3B • The performance curves are based on the kinematic viscosity values = 1 mm²/s and density equal to 1000 kg/m³. Tolerance and curves according to UNI EN ISO 9906:2012 - Grade 3B • Las curvas de rendimiento se refieren a valores de viscosidad cinematica 1 mm²/s y densidad de 1000 kg/m³. Tolerancia de las curvas de acuerdo con UNI EN ISO 9906:2012 - Clase 3B.

Dati validi anche per serie XS-XVS-SB • Data admits also for series XS-XVS-SB • Datos validos tambien para serie XS-XVS-SB

6"

SAER[®]
ELETTROPOMPE

6S-151A

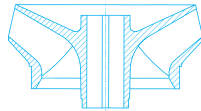
 $\cong 3600 \text{ l/min}$

CARATTERISTICHE IDRAULICHE

HYDRAULIC FEATURES / CARACTERISTICAS HIDRAULICAS

Tipo Type	Motore Motor		S.F.	I _{sf} (A) 3~		U.S.g.p.m. Q m ³ /h l/min	0	66	79	110	132	158	185	211	238	264	290
	kW	HP		380V	460V		0	15	18	25	30	36	42	48	54	60	66
							0	250	300	417	500	600	700	800	900	1000	1100
6S-151A/2*	7,5	10	1,15	19,5	16,1	H (m)	47	44	43	42	41	39	36,5	33	30	26	22
6S-151A/3*	11	15	1,15	27,5	22,8		71	66	65	63	61	58	54,5	50	45	39	33
6S-151A/4*	13	17,5	1,15	32,5	26,9		94,5	88	86,5	84	81,5	77,5	73	66,5	60	52	44
6S-151A/5*	18,5	25	1,15	45,4	37,5		118	110	108	105	102	97	91	83	75	65	55
6S-151A/6*	22	30	1,15	53	44		141,5	132	129,5	126	122,5	116,5	109	99,5	90	78	66
6S-151A/7*	22	30	1,15	53	44		165	154	151	147	143	136	127,5	116	105	91	77
6S-151A/8	30	40	1,15	70	57,4		189	176	173	168	163	155	145,5	133	120	104	88
6S-151A/9	30	40	1,15	70	57,4		212,5	198	194,5	189	183,5	174,5	164	149,5	135	117	99
6S-151A/10	37	50	1,15	88	73		235	220	216	210	204	194	182	166	150	130	110
6S-151A/11	37	50	1,15	88	73		254	242	238	230	224	213	200	183	165	143	121
Livello minimo di battente alla griglia di aspirazione (m) • Min. hydrostatic head level to the suction grid (m) • Nivel de sumergencia min. de rejilla de aspiración (m)							1	1	1	1	1	1	1	1	1	1	1

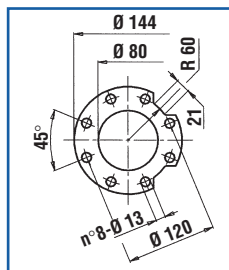
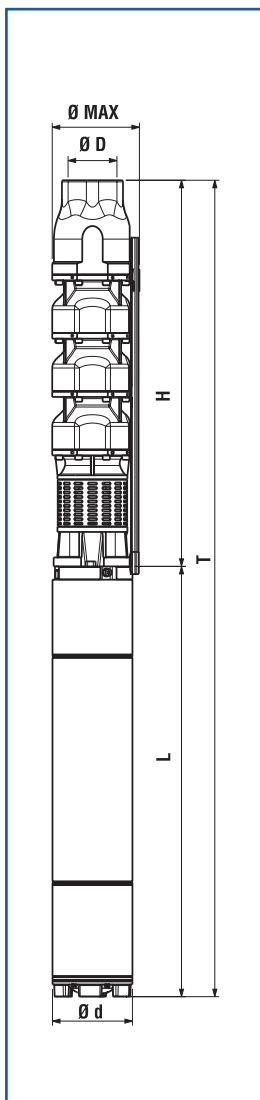

* Funzionamento orizzontale a richiesta. Si raccomanda la corretta posa dei supporti onde evitare che l'elettropompa lavori a sbalzo. • Horizontal operation on request. The motor shall be correctly installed with the relative supports in order to ensure the electric pump work properly. • El funcionamiento en posición horizontal bajo demanda. Se aconseja colocar correctamente los soportes oportunos para evitar que la electrobomba funcione en voladizo.

• Potenza nominale motore • Rated power of motor • Potencia nominal del motor.

• Per pompe con giranti in ottone declassare (Q) e (H) del 5%. • For pumps with brass impellers decrease (Q) and (H) of 5%. • Para bombas con impulsores en latón rebajar (Q) y (H) el 5%.

DIMENSIONI E PESI

DIMENSIONS AND WEIGHT / DIMENSIONES Y PESOS

Tipo / Type		T (mm)	H (mm)	L (mm)	Ø Max (mm)	Ø D "G	Ø d (mm)	Motore Motor	NEMA	Peso Weight (Kg)	
T	H									H	T
6S-151A/2	SP-151A/2	1185	590	595	152	3"	144	6"MS152	1.18.413	24,5	73,5
6S-151A/3	SP-151A/3	1380	695	685	152	3"	144	6"MS152	1.18.413	29	89
6S-151A/4	SP-151A/4	1525	800	725	152	3"	144	6"MS152	1.18.413	33,5	95,5
6S-151A/5	SP-151A/5	1780	905	875	152	3"	144	6"MS152	1.18.413	38	119
6S-151A/6	SP-151A/6	1975	1010	965	152	3"	144	6"MS152	1.18.413	42,5	133,5
6S-151A/7	SP-151A/7	2080	1115	965	152	3"	144	6"MS152	1.18.413	47	138
6S-151A/8	SP-151A/8	2355	1220	1135	152	3"	144	6"MS152	1.18.413	51,5	160,5
6S-151A/9	SP-151A/9	2460	1325	1135	152	3"	144	6"MS152	1.18.413	56	165
6S-151A/10	SP-151A/10	2655	1430	1225	152	3"	144	6"MS153	1.18.413	60,5	180,5
6S-151A/11	SP-151A/11	2760	1535	1225	152	3"	144	6"MS153	1.18.413	65	185

Disegni dimensionali, pesi e immagini sono unicamente indicativi e non vincolanti. I valori sono in funzione della marca di motore installata. SAER si riserva il diritto di effettuare cambiamenti senza alcun preavviso. Per ulteriori informazioni consultare direttamente SAER ELETTROPOMPE SPA • Dimensional drawings, weights and pictures are indicatives only and not-binding. Values according to motor's brand installed. SAER reserves the right to make changes without prior notice. For further informations consult directly SAER ELETTROPOMPE SPA • Dimensiones, pesos y fotografías son indicativas y no vinculantes. Los valores son e relation a la marca del motor instalado. SAER se reserve el derecho a introducir cambios sin previo aviso. Para más información, contacten con SAER ELETTROPOMPE SPA.

≈ 3600 1/min

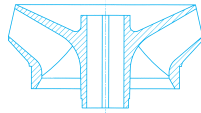

6S-151A

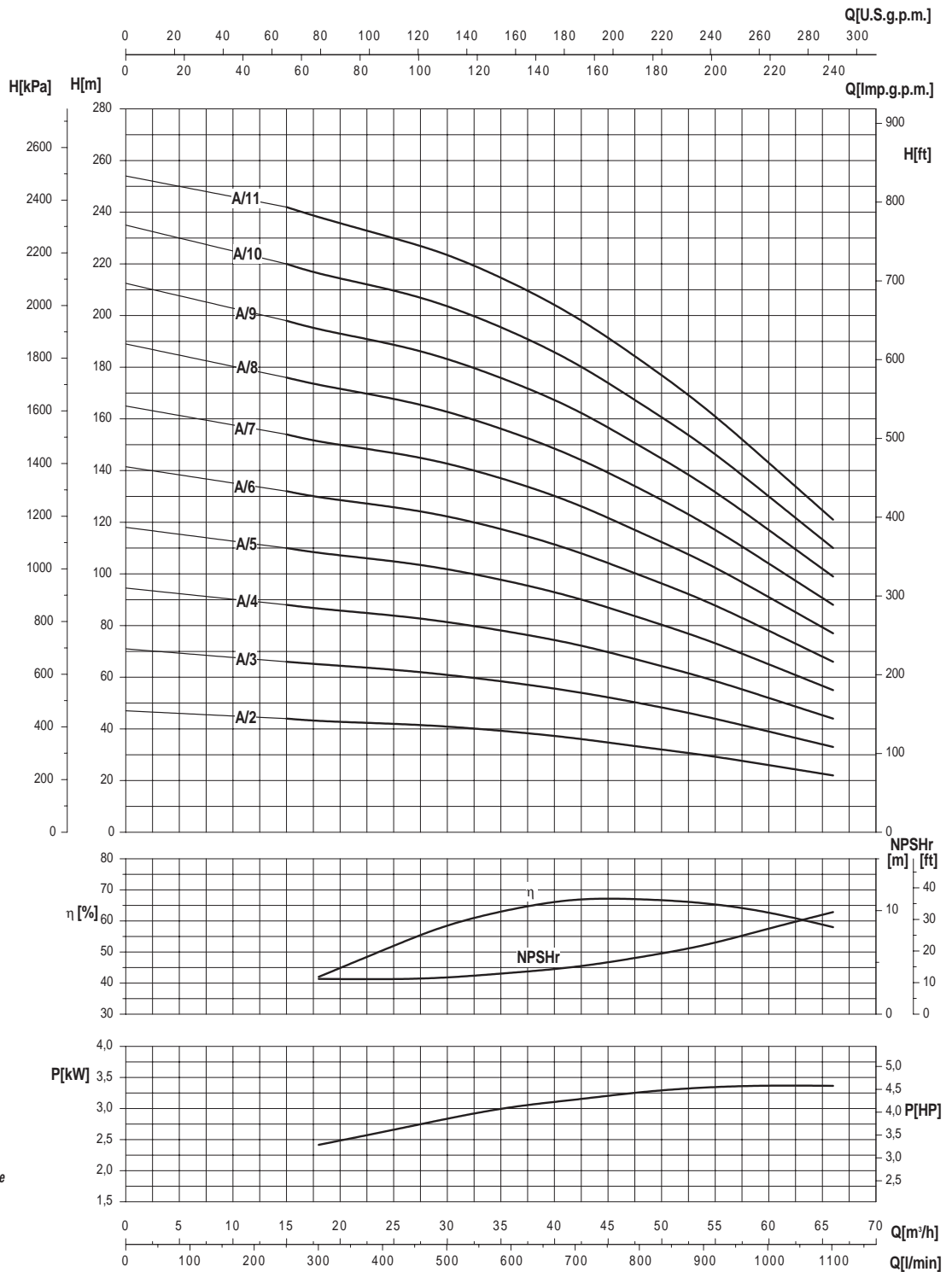

Moltiplicare il rendimento per il coefficiente corrispondente al vostro numero di stadi.

Multiply efficiency by the coefficient corresponding the number of stages.

Multiplicar el rendimiento por el coeficiente correspondiente a su numero de etapas.

Numero di stadi Number of stage Numero de etapas	<4	4-6	>6
Coefficienti Coefficient Coeficiente	0,96	0,98	1

- Potenza assorbita per stadio
- Absorbed power for each single stage
- Potencia absorbida por cada etapa

Le curve di prestazione sono basate su valori di viscosità cinematica = 1 mm²/s e densità pari a 1000 kg/m³. Tolleranza e curve secondo UNI EN ISO 9906:2012 - Grado 3B • The performance curves are based on the kinematic viscosity values = 1 mm²/s and density equal to 1000 kg/m³. Tolerance and curves according to UNI EN ISO 9906:2012 - Grade 3B • Las curvas de rendimiento se refieren a valores de viscosidad cinematic 1 mm²/s y densidad de 1000 kg/m³. Tolerancia de las curvas de acuerdo con UNI EN ISO 9906:2012 - Clase 3B.

Dati validi anche per serie XS-XVS-SB • Data admits also for series XS-XVS-SB • Datos validos tambien para serie XS-XVS-SB

6"

SAER[®]
ELETTROPOMPE

6S-151B

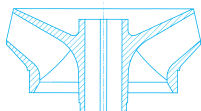
 $\cong 3600 \text{ 1/min}$

CARATTERISTICHE IDRAULICHE

HYDRAULIC FEATURES / CARACTERISTICAS HIDRAULICAS

Tipo Type	Motore Motor		S.F.	I _{sf} (A) 3~		U.S.g.p.m. Q	Flow Rate (Q)										
	kW	HP		380V 460V			m ³ /h	l/min									
				380V	460V		0	141	158	176	198	220	255	290	308	352	379
6S-151B/2*	7,5	10	1,15	19,5	16,1	H (m)	48,5	41,5	40,5	39	37	35	32	28	26	20,5	17
6S-151B/3*	11	15	1,15	27,5	22,8		72,5	62	60,5	58,5	55,5	53	48	42	39	30,5	25,5
6S-151B/4*	15	20	1,15	37	31		97	83	81	78	74,5	71	64	56,5	52	41	34
6S-151B/5*	18,5	25	1,15	45,4	37,5		121,5	103,5	101	97,5	93	88,5	80	70,5	65	51,5	42,5
6S-151B/6*	22	30	1,15	53	44		146	124	121	117	111,5	106	96	84,5	78	62	51
6S-151B/7*	26	35	1,15	59,7	49,3		170	145	141,5	136,5	130	124	112	98,5	91	72	59,5
6S-151B/8	30	40	1,15	70	57,4		194	166	162	156	149	142	128,0	113	104	82,5	68
6S-151B/9	37	50	1,15	88	73		219	186	182	176	167,5	159	144	127	117	93	76,5
6S-151B/10	37	50	1,15	88	73		243	207	202	195	186	177	160	141	130	103	85
Livello minimo di battente alla griglia di aspirazione (m) • Min. hydrostatic head level to the suction grid (m) • Nivel de sumergencia min. de rejilla de aspiración (m)							1	1	1	1	1	1	1	2	2	2	

* Funzionamento orizzontale a richiesta. Si raccomanda la corretta posa dei supporti onde evitare che l'elettropompa lavori a sbalzo. • Horizontal operation on request. The motor shall be correctly installed with the relative supports in order to ensure the electric pump work properly. • El funcionamiento en posición horizontal bajo demanda. Se aconseja colocar correctamente los soportes oportunos para evitar que la electrobomba funcione en voladizo.

• Potenza nominale motore • Rated power of motor • Potencia nominal del motor.

• Per pompe con giranti in ottone declassare (Q) e (H) del 5%. • For pumps with brass impellers decrease (Q) and (H) of 5%. • Para bombas con impulsores en latón rebajar (Q) y (H) el 5%.

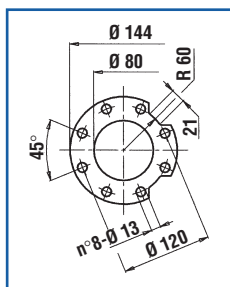
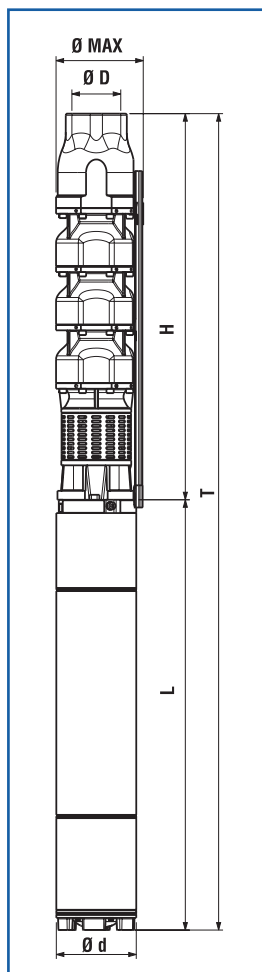

DIMENSIONI E PESI

DIMENSIONS AND WEIGHT / DIMENSIONES Y PESOS

Tipo / Type		T	H	L	Ø Max	Ø D	Ø d	Motore Motor	NEMA	Peso Weight (Kg)	
T	H	(mm)	(mm)	(mm)	(mm)	"G	(mm)			H	T
6S-151 B/2	SP-151 B/2	1185	590	595	152	3"	144	6"MS152	1.18.413	24,5	73,5
6S-151 B/3	SP-151 B/3	1380	695	685	152	3"	144	6"MS152	1.18.413	29	89
6S-151 B/4	SP-151 B/4	1575	800	775	152	3"	144	6"MS152	1.18.413	33,5	98,5
6S-151 B/5	SP-151 B/5	1780	905	875	152	3"	144	6"MS152	1.18.413	38	119
6S-151 B/6	SP-151 B/6	1975	1010	965	152	3"	144	6"MS152	1.18.413	42,5	133,5
6S-151 B/7	SP-151 B/7	2170	1115	1055	152	3"	144	6"MS152	1.18.413	47	150
6S-151 B/8	SP-151 B/8	2355	1220	1135	152	3"	144	6"MS152	1.18.413	51,5	160,5
6S-151 B/9	SP-151 B/9	2550	1325	1225	152	3"	144	6"MS153	1.18.413	56	176
6S-151 B/10	SP-151 B/10	2655	1430	1225	152	3"	144	6"MS153	1.18.413	60,5	180,5

Disegni dimensionali, pesi e immagini sono unicamente indicativi e non vincolanti. I valori sono in funzione della marca di motore installata. SAER si riserva il diritto di effettuare cambiamenti senza alcun preavviso. Per ulteriori informazioni consultare direttamente SAER ELETTROPOMPE SPA • Dimensional drawings, weights and pictures are indicatives only and not-binding. Values according to motor's brand installed. SAER reserves the right to make changes without prior notice. For further informations consult directly SAER ELETTROPOMPE SPA • Dimensiones, pesos y fotografías son indicativas y no vinculantes. Los valores son e relation a la marca del motor instalado. SAER se reserve el derecho a introducir cambios sin previo aviso. Para más informacion, contacten con SAER ELETTROPOMPE SPA.

≈ 3600 l/min

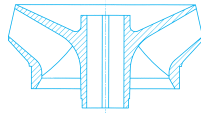

6S-151B

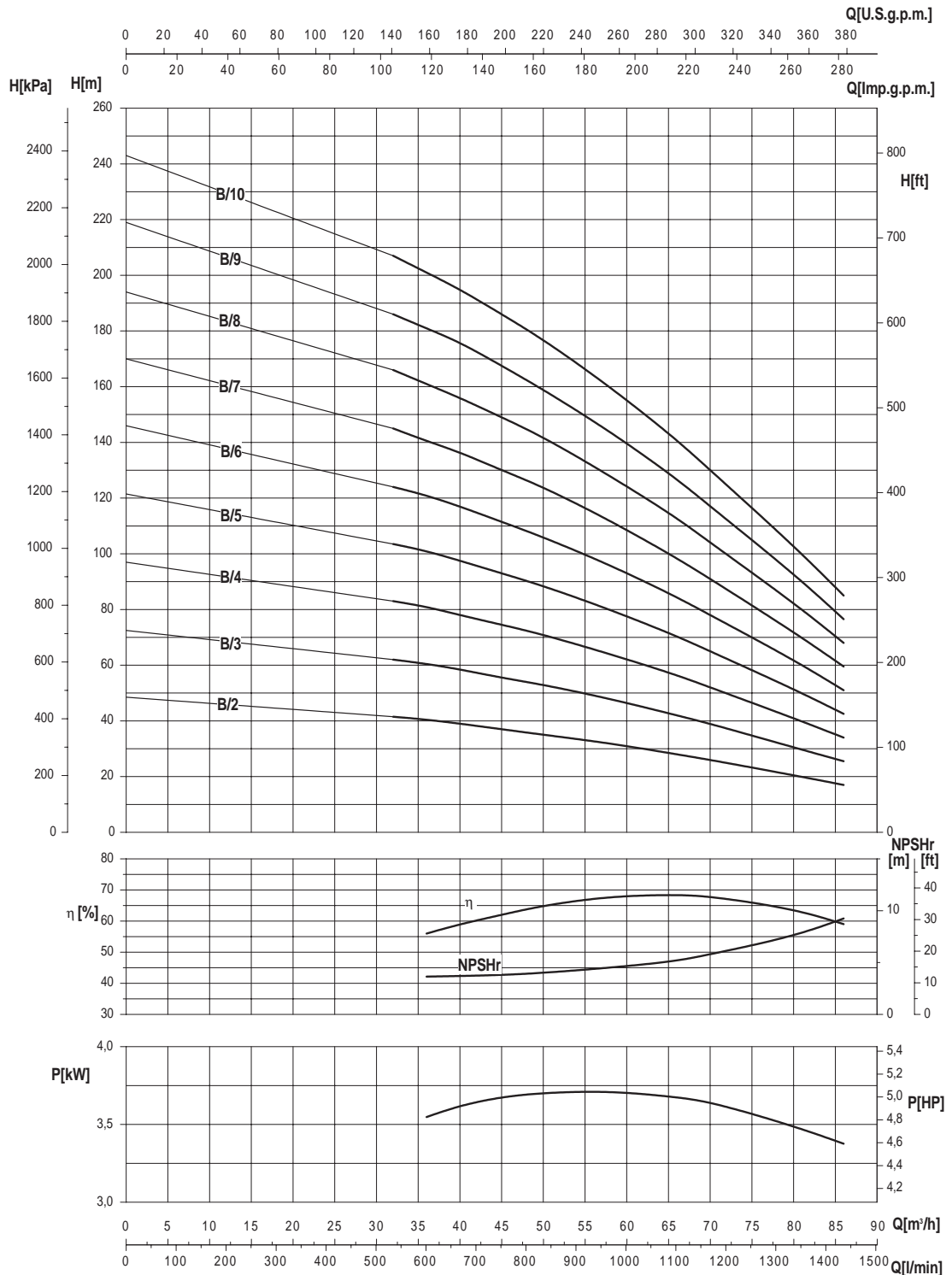

Moltiplicare il rendimento per il coefficiente corrispondente al vostro numero di stadi.

Multiply efficiency by the coefficient corresponding the number of stages.

Multiplicar el rendimiento por el coeficiente correspondiente a su numero de etapas.

Numero di stadi Number of stage Numero de etapas	<4	4-6	>6
Coefficienti Coefficient Coeficiente	0,96	0,98	1

- Potenza assorbita per stadio
- Absorbed power for each single stage
- Potencia absorbida por cada etapa

Le curve di prestazione sono basate su valori di viscosità cinematica = 1 mm²/s e densità pari a 1000 kg/m³. Tolleranza e curve secondo UNI EN ISO 9906:2012 - Grado 3B • The performance curves are based on the kinematic viscosity values = 1 mm²/s and density equal to 1000 kg/m³. Tolerance and curves according to UNI EN ISO 9906:2012 - Grade 3B • Las curvas de rendimiento se refieren a valores de viscosidad cinematica 1 mm²/s y densidad de 1000 kg/m³. Tolerancia de las curvas de acuerdo con UNI EN ISO 9906:2012 - Clase 3B.

Dati validi anche per serie XS-XVS-SB • Data admits also for series XS-XVS-SB • Datos validos tambien para serie XS-XVS-SB

6"

SAER[®]
ELETTROPOMPE

6S-151C

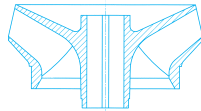
 $\cong 3600 \text{ l/min}$

CARATTERISTICHE IDRAULICHE

HYDRAULIC FEATURES / CARACTERISTICAS HIDRAULICAS

Tipo Type	Motore Motor		S.F.	I _{sf} (A) 3~		U.S.g.p.m. Q m ³ /h l/min	0	158	198	220	255	290	308	352	379	396	423	440
	kW	HP		380V	460V		0	36	45	50	58	66	70	80	86	90	96	100
							0	600	750	833	967	1100	1167	1333	1433	1500	1600	1667
6S-151 C/2*	9,2	12,5	1,15	23,5	19,5	H (m)	45	40	37,5	36	34	31	30	27	25	23	20	18
6S-151 C/3*	13	17,5	1,15	32,5	26,9		67,5	60	56	54	51	47,5	45,5	40,5	37,5	34,5	30,5	27,5
6S-151 C/4*	18,5	25	1,15	45,4	37,5		90	80	75	72,5	68	63,5	61	54	50	46,5	41	37
6S-151 C/5*	22	30	1,15	53	44		112,5	100	93,5	90,5	85	79,5	76	67,5	62,5	58	51,5	46,5
6S-151 C/6*	26	35	1,15	59,7	49,3		135	120	112	108,5	102	95,5	91	81	75	69,5	61,5	55,5
6S-151 C/7*	30	40	1,15	70	57,4		157,5	140	131	126,5	119	111	106,5	94,5	87,5	81	72	65
6S-151 C/8	37	50	1,15	88	73		180	160	149,5	145	136	127	121,5	108	100	93	82,5	74,5
Livello minimo di battente alla griglia di aspirazione (m) • Min. hydrostatic head level to the suction grid (m) • Nivel de sumergencia min. de rejilla de aspiración (m)							1	1	1	1	1	1	1,5	1,5	2	2	2	

* Funzionamento orizzontale a richiesta. Si raccomanda la corretta posa dei supporti onde evitare che l'elettropompa lavori a sbalzo. • Horizontal operation on request. The motor shall be correctly installed with the relative supports in order to ensure the electric pump work properly. • El funcionamiento en posición horizontal bajo demanda. Se aconseja colocar correctamente los soportes oportunos para evitar que la electrobomba funcione en voladizo.

• Potenza nominale motore • Rated power of motor • Potencia nominal del motor.

• Per pompe con giranti in ottone declassare (Q) e (H) del 5%. • For pumps with brass impellers decrease (Q) and (H) of 5%. • Para bombas con impulsores en latón rebajar (Q) y (H) el 5%.

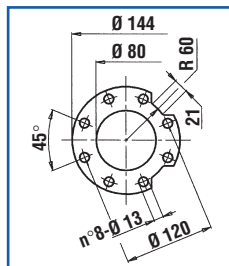
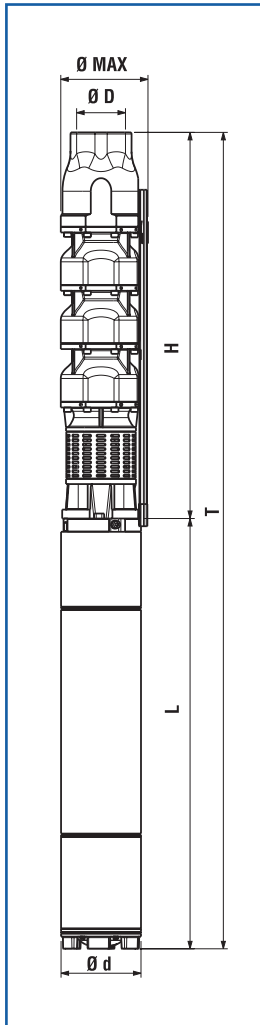

DIMENSIONI E PESI

DIMENSIONS AND WEIGHT / DIMENSIONES Y PESOS

Tipo / Type		T	H	L	Ø Max	Ø D	Ø d	Motore Motor	NEMA	Peso Weight (Kg)	
T	H	(mm)	(mm)	(mm)	(mm)	"G	(mm)			H	T
6S-151 C/2	SP-151 C/2	1225	590	635	152	3"	144	6"MS152	1.18.413	24,5	78,5
6S-151 C/3	SP-151 C/3	1420	695	725	152	3"	144	6"MS152	1.18.413	29	91
6S-151 C/4	SP-151 C/4	1675	800	875	152	3"	144	6"MS152	1.18.413	33,5	114,5
6S-151 C/5	SP-151 C/5	1870	905	965	152	3"	144	6"MS152	1.18.413	38	129
6S-151 C/6	SP-151 C/6	2065	1010	1055	152	3"	144	6"MS152	1.18.413	42,5	145,5
6S-151 C/7	SP-151 C/7	2250	1115	1135	152	3"	144	6"MS152	1.18.413	47	156
6S-151 C/8	SP-151 C/8	2445	1220	1225	152	3"	144	6"MS153	1.18.413	51,5	171,5

Disegni dimensionali, pesi e immagini sono unicamente indicativi e non vincolanti. I valori sono in funzione della marca di motore installata. SAER si riserva il diritto di effettuare cambiamenti senza alcun preavviso. Per ulteriori informazioni consultare direttamente SAER ELETTROPOMPE SPA • Dimensional drawings, weights and pictures are indicatives only and not-binding. Values according to motor's brand installed. SAER reserves the right to make changes without prior notice. For further informations consult directly SAER ELETTROPOMPE SPA • Dimensiones, pesos y fotografías son indicativas y no vinculantes. Los valores son e relation a la marca del motor instalado. SAER se reserve el derecho a introducir cambios sin previo aviso. Para más información, contacten con SAER ELETTROPOMPE SPA.

≅ 3600 1/min

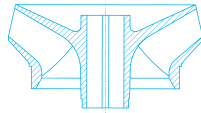

6S-151C

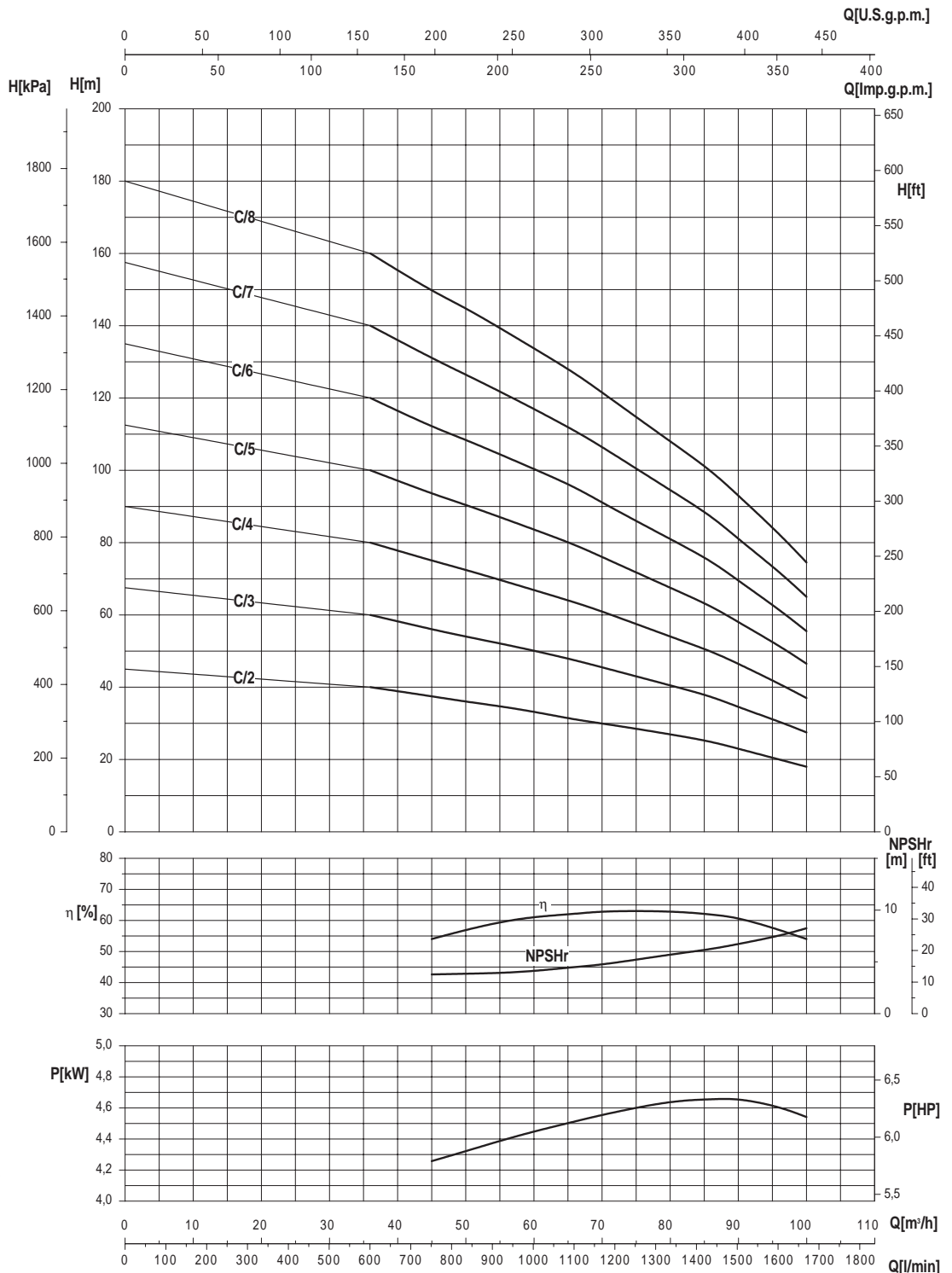

Moltiplicare il rendimento per il coefficiente corrispondente al vostro numero di stadi.

Multiply efficiency by the coefficient corresponding the number of stages.

Multiplicar el rendimiento por el coeficiente correspondiente a Su numero de etapas.

Numero di stadi Number of stage Numero de etapas	<4	4-6	>6
Coefficienti Coefficient Coeficiente	0,96	0,98	1

- Potenza assorbita per stadio
- Absorbed power for each single stage
- Potencia absorbida por cada etapa

Le curve di prestazione sono basate su valori di viscosità cinematica = 1 mm²/s e densità pari a 1000 kg/m³. Tolleranza e curve secondo UNI EN ISO 9906:2012 - Grado 3B • The performance curves are based on the kinematic viscosity values = 1 mm²/s and density equal to 1000 kg/m³. Tolerance and curves according to UNI EN ISO 9906:2012 - Grade 3B • Las curvas de rendimiento se refieren a valores de viscosidad cinematic 1 mm²/s y densidad de 1000 kg/m³. Tolerancia de las curvas de acuerdo con UNI EN ISO 9906:2012 - Clase 3B.

Dati validi anche per serie XS-XVS-SB • Data admits also for series XS-XVS-SB • Datos validos tambien para serie XS-XVS-SB



ELETTROPOMPE SOMMERSE 8" RADIALI

RADIAL SUBMERSIBLE ELECTRIC PUMPS 8"

ELECTROBOMBAS SUMERGIBLES RADIALES 8"

6NR-201

X-A-B-C

ITALIANO

IMPIEGHI

Ideale per il sollevamento, la pressurizzazione e distribuzione in impianti civili ed industriali, alimentazione di autoclavi e cisterne, impianti di lavaggio, sistemi di irrigazione, con prelievo da pozzi con diametro minimo 204 mm, vasche o bacini naturali.

CARATTERISTICHE COSTRUTTIVE

6NR201: gruppo elettropompa completo con motore a bagno d'acqua 6" MS152 (fino a 37 kW) o 8" MS201 (a partire da 45 kW).

RP201: parte idraulica accoppiabile a motori sommersi 6" con attacco secondo NEMA MG1-18.401-18.413 o 8" con attacco secondo NEMA 18.414 - 18.424

Giranti radiali.

Bocca di mandata completa di valvola di ritegno.

Controspinta: pompa dotata di anello di controspinta in resina anti-usura.

Bussola di guida in gomma anti-usura con camicia metallica.

Componenti realizzati con materiali particolari che assicurano una forte resistenza all'usura.

Versioni 6XS e 6XVS: diffusori completi di anello di usura.

MATERIALI VERSIONI STANDARD

Giranti: ottone.

Diffusori: ghisa EN-GJL-250.

Albero in acciaio inossidabile AISI431, a profilo scanalato.

Bocca di mandata: ghisa ENGJS-500/7.

Supporto di aspirazione: ghisa EN-GJL-250.

Mantello esterno in acciaio al carbonio Fe510 rivestito.

Dimensioni e tipologia bocche di mandata: versione con uscita filettata 3" G, a richiesta 3" NPT.

DATI CARATTERISTICI

Fluido: chimicamente e meccanicamente non aggressivo, privo di corpi solidi o particelle abrasive.

Passaggio corpi solidi: max 5 mm, granulometria max 50 g/m³

Temperatura del liquido pompato: max 30°C (oltre, chiedere informazioni).

Pressione massima di esercizio: 85 bar.

Profondità massima di immersione: 200 m

Senso di rotazione: orario, osservando dalla bocca di mandata.

Prestazioni a 3600 l/min

6NR201 X Qmax: 48 m³/h / Hmax: 675 m

6NR201 A Qmax: 56 m³/h / Hmax: 693 m

6NR201 B Qmax: 100 m³/h / Hmax: 513 m

6NR201 C Qmax: 132 m³/h / Hmax: 480 m

TOLLERANZE PRESTAZIONI

Pompe: UNI EN ISO 9906:2012 - Grado 3B.

Motore: norme IEC 60034-1.

INSTALLAZIONE

Verticale / orizzontale in funzione della potenza.

VERSIONI SPECIALI

Serie 6XNR e 6XVNR interamente in acciaio inossidabile

Tensioni diverse.

ACCESSORI A RICHIESTA

Quadro elettrico

Giunzione per cavo di alimentazione

ENGLISH

APPLICATION

Suitable for lifting, pressurising and distribution in civil and industrial installations, autoclave and cistern inlets, washing plants, irrigation systems. Draws from wells of min. diameter of 204 mm, tanks or natural basins.

CONSTRUCTION FEATURES

6NR201: complete unit of pump with 6" water filled electric motor MS152 series (up to 37 kW) or 8" water filled electric motor MS201 series (starting from 45 kW).

RP201: hydraulic part to be connected with 6" submersible motors with coupling following NEMA MG1-18.401-18.413 or 8" submersible motors with coupling following NEMA 18.414-18.424.

Radial impellers.

Outlet complete with non return valve.

Pump equipped with counter trust ring in anti-rust resin.

Driving bushings in anti-wear rubber with metallic shell.

Components realized with particular materials which assure an high wear resistance.

6XS and 6XVS series: diffusers equipped with wear ring.

MATERIALS - STANDARD VERSION

Impellers: brass.

Diffusers: cast iron EN-GJL-250.

Shaft in AISI431 stainless steel, with grooved profile.

Outlet: cast iron ENGJS-500/7.

Suction support: cast iron EN-GJL-250.

External shell: epoxy coated carbon steel Fe510.

Dimensions and type of outlet: threaded exit 3" G, upon request 3" NPT.

OPERATION DATA

Fluid: chemically and mechanically non-aggressive, without any solid substance or abrasive parts.

Passing of solids: max 5 mm, maximum solid substance content 50 g/m³.

Temperature of the pumped liquid: max 30°C (for higher temperature, please, verify).

Maximum working pressure: 85 bar.

Maximum immersion depth: 200 m under liquid level.

Direction of rotation: clockwise, looking by the outlet.

Performance at 3600 rpm

6NR201 X Qmax: 48 m³/h / Hmax: 675 m

6NR201 A Qmax: 56 m³/h / Hmax: 693 m

6NR201 B Qmax: 100 m³/h / Hmax: 513 m

6NR201 C Qmax: 132 m³/h / Hmax: 480 m

PERFORMANCE TOLLERANCES

Pumps: UNI EN ISO 9906:2012 - Grade 3B.

Motor: norms IEC 60034-1.

INSTALLATION

Vertical / horizontal as a function of power.

SPECIAL VERSIONS

6XNR and 6XVNR Series entirely made of stainless steel

Different tensions.

ACCESSORIES ON REQUEST

Control panel

Cable Joint

ESPAÑOL

APLICACIONES

Adecuada para la elevación, pressurización y distribución en instalaciones de tipo civil e industrial, distribución a autoclaves y cisternas, sistemas de lavado, sistemas de riego, con trasiego de pozos con diametro min.204 mm, tanques y cuencas.

CARACTERISTICAS DE CONSTRUCCION

6NR201: grupo electrobomba completo con motor en baño de agua 6" serie MS152 (hasta 37 kW) o 8" serie MS201 (a partir de 45 kW).

RP201: parte hidráulica para ensamblaje con motores sumergidos 6" con ataque según NEMA MG1-18.401-18.413 o 8" con ataque según NEMA MG1-18.414-18.424

Impulsores radiales.

Boca de descarga completa con valvola de retencion.

Bomba equipada con anillo de contra-empuje en resina anti-desgaste.

Casquillos pilotos en goma anti-desgaste con camisa metallica.

Componentes realizados con materiales especiales anti-desgaste. Serie 6XNR y 6XVNR: difusores con anillo de desgaste.

MATERIALES - EJECUCIONES ESTANDAR

Impulsores: latón.

Difusores: fundición gris EN-GJL-250.

Eje en acero inoxidable AISI431, con perfil en ranura.

Boca de descarga: fundición gris ENGJS-500/7.

Soporte de aspiración: fundición gris EN-GJL-250.

Faldon exterior: acero Fe510, revestido.

Dimensiones y tipo bocas de descarga: salida enroscada 3" G, bajo pedido 3" NPT.

DATOS DE FUNCIONAMIENTO

Fluido: químicamente y mecánicamente no agresivo, sin cuerpos sólidos o partículas abrasivas.

Pasaje cuerpos sólidos: max 5 mm, contenido máximo de partículas sólidas 50 g/m³.

Temperatura del líquido bombeado: max 30°C (para valores superiores consultar verificación).

Presión de funcionamiento máxima: 85 bar.

Profundidad de sumersión máxima: 200 m.

Sentido de rotación: orario, observando desde la boca de descarga.

Prestaciones en 3600 l/min

6NR201 X Qmax: 48 m³/h / Hmax: 675 m

6NR201 A Qmax: 56 m³/h / Hmax: 693 m

6NR201 B Qmax: 100 m³/h / Hmax: 513 m

6NR201 C Qmax: 132 m³/h / Hmax: 480 m

TOLERANCIAS PRESTACIONES

Bombas: UNI EN ISO 9906:2012 - Clase 3B.

Motor: normas IEC 60034-1.

INSTALACION

Vertical / horizontal según potencia.

EJECUCIONES ESPECIALES

Serie 6XNR y 6XVNR en acero inoxidable AISI316 en fundición de precisión

Varias tensiones.

ACCESORIOS BAJO DEMANDA

Quadro eléctrico

Empalme por cable

ELETTROPOMPE

COMPONENTI PRINCIPALI

MAIN COMPONENTS

COMPONENTES PRINCIPALES

6NR-201

X-A-B-C

COMPONENTE COMPONENT • COMPONENTE	VERSIONE VERSION • VERSIÓN		
	6NR201	6XNR201	6XVNR201
Albero e giunto Shaft and coupling Eje y manguito	Acciaio inox Stainless steel Acero inox AISI431 (1.4057)	Acciaio inox Stainless steel Acero inox DUPLEX (1.4362)	
Girante Impeller Impulsor	Ottone Brass Latón	Acciaio inox Stainless steel Acero inox AISI316 (1.4408)	
Diffusore Diffuser Difusor	Ghisa Cast iron Fundicion gris EN-GJL-250	Acciaio inox Stainless steel Acero inox AISI316 (1.4408)	
Supporto aspirazione Suction support Soporte de aspiración	Ghisa Cast iron Fundicion gris EN-GJL-250	Acciaio inox Stainless steel Acero inox AISI316 (1.4408)	
Bocca di mandata Outlet Orificio de impulsión	Ghisa Cast iron Fundicion gris ENGJS-500/7	Acciaio inox Stainless steel Acero inox AISI316 (1.4408)	
Tubo Pump pipe Tubo bomba	Acciaio Steel Acero Fe510	Acciaio inox Stainless steel Acero inox AISI316 (1.4401)	
Copricavo Cable cover Cubrecable	Acciaio inox Stainless steel Acero inox AISI304 (1.4301)	Acciaio inox Stainless steel Acero inox AISI316 (1.4401)	
Parti in gomma Rubber components Partes en goma	Gomma Rubber Goma EPDM		Gomma Rubber Goma Viton
Valvola Valve Valvula	Acciaio inox Stainless steel Acero inox AISI304 (1.4301)	Ghisa Cast iron Fundicion gris EN-GJL-250	Acciaio inox Stainless steel Acero inox AISI316 (1.4401)
Motore Motor Motor	MS152 – MS201	MSX152 – MSX201	

ELETTROPOMPE

TABELLA DELLE CARATTERISTICHE IDRAULICHE TABLE OF THE HYDRAULIC FEATURES TABLA DE LAS CARACTERISTICAS HIDRAULICAS

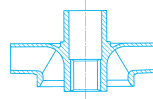

6NR-201 X-A-B-C

3600 l/min

Tipo Type	Motore Motor**		S.F.	Isr (A) 3~		U.S.g.p.m. Q	0	158	220	309	353	397	441	484	528	580	
	kW	HP		380V	460V		0	36	50	70	80	90	100	110	120	132	
							l/min	0	600	833	1167	1333	1500	1667	1833	2000	2200
6NR-201 B/2A*	15	20	1,15	37	31	H (m)	72	65	62	54	48	40	31				
6NR-201 B/2*	18,5	25	1,15	45,4	37,5		79	75	71	63	57	49	39				
6NR-201 B/3A*	22	30	1,15	53	44		108	97,5	93	81	72	60	46,5				
6NR-201 B/3*	26	35	1,15	59,7	49,3		118,5	112,5	106,5	94,5	85,5	73,5	58,5				
6NR-201 B/4A*	30	40	1,15	70	57,4		144	130	124	108	96	80	62				
6NR-201 B/4*	37	50	1,15	88	73		158	150	142	126	114	98	78				
6NR-201 B/5A*	37	50	1,15	88	73		180	162,5	155	135	120	100	77,5				
6NR-201 B/5*	45	60	1,15	108	89		197,5	187,5	177,5	157,5	142,5	122,5	97,5				
6NR-201 B/6A*	45	60	1,15	108	89		216	195	186	162	144	120	93				
6NR-201 B/6*	52	70	1,15	120	99		237	225	213	189	171	147	117				
6NR-201 B/7*	60	80	1,15	139	115		276	262,5	248,5	220,5	199,5	171,5	136,5				
6NR-201 B/8*	67	90	1,15	160	132		316	300	284	252	228	196	156				
6NR-201 B/9	75	100	1,15	174	143		355,5	337,5	319,5	283,5	256,5	220,5	175,5				
6NR-201 B/10	83	113	1,15	194	160		395	375	355	315	285	245	195				
6NR-201 B/11	92	125	1,15	208	172		434,5	412,5	390,5	346,5	313,5	269,5	214,5				
6NR-201 B/12	110	150	1,15	260	215		474	450	426	378	342	294	234				
6NR-201 B/13	110	150	1,15	260	215	513	487,5	461,5	409,5	370,5	318,5	253,5					
Livello minimo di battente alla griglia di aspirazione (m) • Min. hydrostatic head level to the suction grid (m) • Nivel de sumergencia min. de rejilla de aspiración (m)								1	1	2	2	2	2				
6NR-201 C/2A*	18,5	25	1,15	45,4	37,5	H (m)	80		66	61	57	51	45	37	30	20	
6NR-201 C/2*	22	30	1,15	53	44		86		70	65	62	58	53	47	40	29	
6NR-201 C/3A*	26	35	1,15	59,7	49,3		120		99	91	85,5	76,5	67,5	55,5	45	30	
6NR-201 C/3*	30	40	1,15	70	57,4		129		105	97	93	87	79,5	70,5	60	43,5	
6NR-201 C/4A*	37	50	1,15	88	73		160		132	121	114	102	90	74	60	40	
6NR-201 C/4*	45	60	1,15	108	89		172		140	130	124	116	106	94	80	58	
6NR-201 C/5A*	45	60	1,15	108	89		200		165	151	142,5	127,5	112,5	92,5	75	50	
6NR-201 C/5*	52	70	1,15	120	99		215		175	162	155	145	132,5	117,5	100	72,5	
6NR-201 C/6A*	52	70	1,15	120	99		240		198	182	171	153	135	111	90	60	
6NR-201 C/6*	60	80	1,15	139	115		258		210	195	186	174	159	141	120	87	
6NR-201 C/7A*	60	80	1,15	139	115		280		231	212	199,5	178,5	157,5	129,5	105	70	
6NR-201 C/7*	75	100	1,15	174	143		301		245	227	217	203	185,5	164,5	140	101,5	
6NR-201 C/8A	75	100	1,15	174	143		320		264	242	228	204	180	148	120	80	
6NR-201 C/8	83	113	1,15	194	160		344		280	260	248	232	212	188	160	116	
6NR-201 C/9A	83	113	1,15	194	160		360		297	272	256,5	229,5	202,5	166,5	135	90	
6NR-201 C/9	92	125	1,15	208	172		387		315	292	279	261	238,5	211,5	180	130,5	
6NR-201 C/10A	92	125	1,15	208	172	400		330	303	285	255	225	185	150	100		
6NR-201 C/10	110	150	1,15	260	215	430		350	325	310	290	265	235	200	145		
6NR-201 C/12A	110	150	1,15	260	215	480		396	363	342	306	270	222	180	120		
Livello minimo di battente alla griglia di aspirazione (m) • Min. hydrostatic head level to the suction grid (m) • Nivel de sumergencia min. de rejilla de aspiración (m)									1	2	2,5	3	3,5	4	4	4,5	

* Funzionamento orizzontale a richiesta. Si raccomanda la corretta posa dei supporti onde evitare che l'elettropompa lavori a sbalzo. • Horizontal operation on request. The motor shall be correctly installed with the relative supports in order to ensure the electric pump work properly. • El funcionamiento en posición horizontal bajo demanda. Se aconseja colocar correctamente los soportes oportunos para evitar que la electrobomba funcione en voladizo.

• Potenza nominale motore • Rated power of motor • Potencia nominal del motor.

6NR-201X

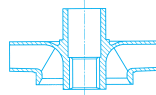
 $\cong 3600 \text{ l/min}$

CARATTERISTICHE IDRAULICHE

HYDRAULIC FEATURES / CARACTERISTICAS HIDRAULICAS

Tipo Type	Motore Motor		S.F.	I _{sf} (A) 3~		U.S.g.p.m. Q	Flow Rates															
	kW	HP		380V 460V			m ³ /h		l/min													
				380V	460V		0	53	70	97	110	123	141	158	176	194	211					
6NR-201 X/2 *	7,5	10	1,15	19,5	16,1	H (m)	71	68	66	63	60	58	53	48	42	36	29					
6NR-201 X/3 *	11	15	1,15	27,5	22,8		106	102	99	94	90	87	79	72	63	54	43					
6NR-201 X/4 *	13	17,5	1,15	32,5	26,9		142	136	132	126	120	116	106	96	84	72	58					
6NR-201 X/5 *	18,5	25	1,15	45,4	37,5		177	170	165	157	150	145	132	120	105	90	72					
6NR-201 X/6 *	22	30	1,15	53	44		213	204	198	189	180	174	159	144	126	108	87					
6NR-201 X/7 *	26	35	1,15	59,7	49,3		248	238	231	220	210	203	185	168	147	126	101					
6NR-201 X/8 *	26	35	1,15	59,7	49,3		284	272	264	252	240	232	212	192	168	144	116					
6NR-201 X/9 *	30	40	1,15	70	57,4		319,5	306	297	283,5	270	261	238,5	216	189	162	130,5					
6NR-201 X/10 *	37	50	1,15	88	73		355	340	330	315	300	290	265	240	210	180	145					
6NR-201 X/11 *	37	50	1,15	88	73		390,5	374	363	346,5	330	319	291,5	264	231	198	159,5					
6NR-201 X/12	45	60	1,15	108	89		426	408	396	378	360	348	318	288	252	216	174					
6NR-201 X/13	45	60	1,15	108	89		461,5	442	429	409,5	390	377	344,5	312	273	234	188,5					
6NR-201 X/14	45	60	1,15	108	89		497	476	462	441	420	406	371	336	294	252	203					
6NR-201 X/15	52	70	1,15	120	99		532,5	510	495	472,5	450	435	397,5	360	315	270	217,5					
6NR-201 X/16	52	70	1,15	120	99		568	544	528	504	480	464	424	384	336	288	232					
6NR-201 X/17	52	75	1,15	126	104		603,5	578	561	535,5	510	493	450,5	408	357	306	246,5					
6NR-201 X/18	60	80	1,15	139	115		639	612	594	567	540	522	477	432	378	324	261					
6NR-201 X/19	66	90	1,15	160	132		674,5	646	627	598,5	570	551	503,5	456	399	342	275,5					
Livello minimo di battente alla griglia di aspirazione (m) • Min. hydrostatic head level to the suction grid (m) • Nivel de sumergencia min. de rejilla de aspiración (m)							1	1	1	1	1	1	1	1	1	1	1	1	1			

* Funzionamento orizzontale a richiesta. Si raccomanda la corretta posa dei supporti onde evitare che l'elettropompa lavori a sbalzo. • Horizontal operation on request. The motor shall be correctly installed with the relative supports in order to ensure the electric pump work properly. • El funcionamiento en posición horizontal bajo demanda. Se aconseja colocar correctamente los soportes oportunos para evitar que la electrobomba funcione en voladizo.

• Potenza nominale motore • Rated power of motor • Potencia nominal del motor.

DIMENSIONI E PESI / DIMENSIONS AND WEIGHT / DIMENSIONES Y PESOS

Tipo / Type		T	H	L	Ø Max	Ø D	Ø d	Motore Motor	NEMA	Peso Weight (Kg)	
T	H	(mm)	(mm)	(mm)	(mm)	"G	(mm)			H	T
6NR-201 X/2	RP-201 X/2	1196	644	552	190	3"	144	6"MS152	1.18.413	45,5	89,5
6NR-201 X/3	RP-201 X/3	1393	708	685	190	3"	144	6"MS152	1.18.413	51	111
6NR-201 X/4	RP-201 X/4	1497	772	725	190	3"	144	6"MS152	1.18.413	56	118
6NR-201 X/5	RP-201 X/5	1711	836	875	190	3"	144	6"MS152	1.18.413	61	142
6NR-201 X/6	RP-201 X/6	1865	900	965	190	3"	144	6"MS152	1.18.413	66	157
6NR-201 X/7	RP-201 X/7	2019	964	1055	190	3"	144	6"MS152	1.18.413	71,5	174,5
6NR-201 X/8	RP-201 X/8	2083	1028	1055	190	3"	144	6"MS152	1.18.413	76,5	179,5
6NR-201 X/9	RP-201 X/9	2227	1092	1135	190	3"	144	6"MS152	1.18.413	81	190
6NR-201 X/10	RP-201 X/10	2481	1256	1225	190	3"	144	6"MS153	1.18.413	87	207
6NR-201 X/11	RP-201 X/11	2545	1320	1225	190	3"	144	6"MS153	1.18.413	92	212
6NR-201 X/12	RP-201 X/12	2379	1384	995	198	3"	192	8"MS201	1.18.424	97	253
6NR-201 X/13	RP-201 X/13	2443	1448	995	198	3"	192	8"MS201	1.18.424	102,5	258,5
6NR-201 X/14	RP-201 X/14	2507	1512	995	198	3"	192	8"MS201	1.18.424	108	264
6NR-201 X/15	RP-201 X/15	2641	1576	1065	198	3"	192	8"MS201	1.18.424	113	283
6NR-201 X/16	RP-201 X/16	2705	1640	1065	198	3"	192	8"MS201	1.18.424	118	288
6NR-201 X/17	RP-201 X/17	2769	1704	1065	198	3"	192	8"MS201	1.18.424	122	292
6NR-201 X/18	RP-201 X/18	3031	1896	1135	198	3"	192	8"MS201	1.18.424	128	312
6NR-201 X/19	RP-201 X/19	3164	1929	1235	198	3"	192	8"MS201	1.18.424	133,5	337,5

Disegni dimensionali, pesi e immagini sono unicamente indicativi e non vincolanti. I valori sono in funzione della marca di motore installata. SAER si riserva il diritto di effettuare cambiamenti senza alcun preavviso. Per ulteriori informazioni consultare direttamente SAER ELETTROPOMPE SPA • Dimensional drawings, weights and pictures are indicative only and not-binding. Values according to motor's brand installed. SAER reserves the right to make changes without prior notice. For further informations consult directly SAER ELETTROPOMPE SPA • Dimensiones, pesos y fotografías son indicativas y no vinculantes. Los valores son en relación a la marca del motor instalado. SAER se reserva el derecho a introducir cambios sin previo aviso. Para más información, contacten con SAER ELETTROPOMPE SPA.

≈ 3600 l/min

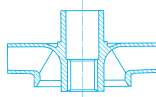

6NR-201X

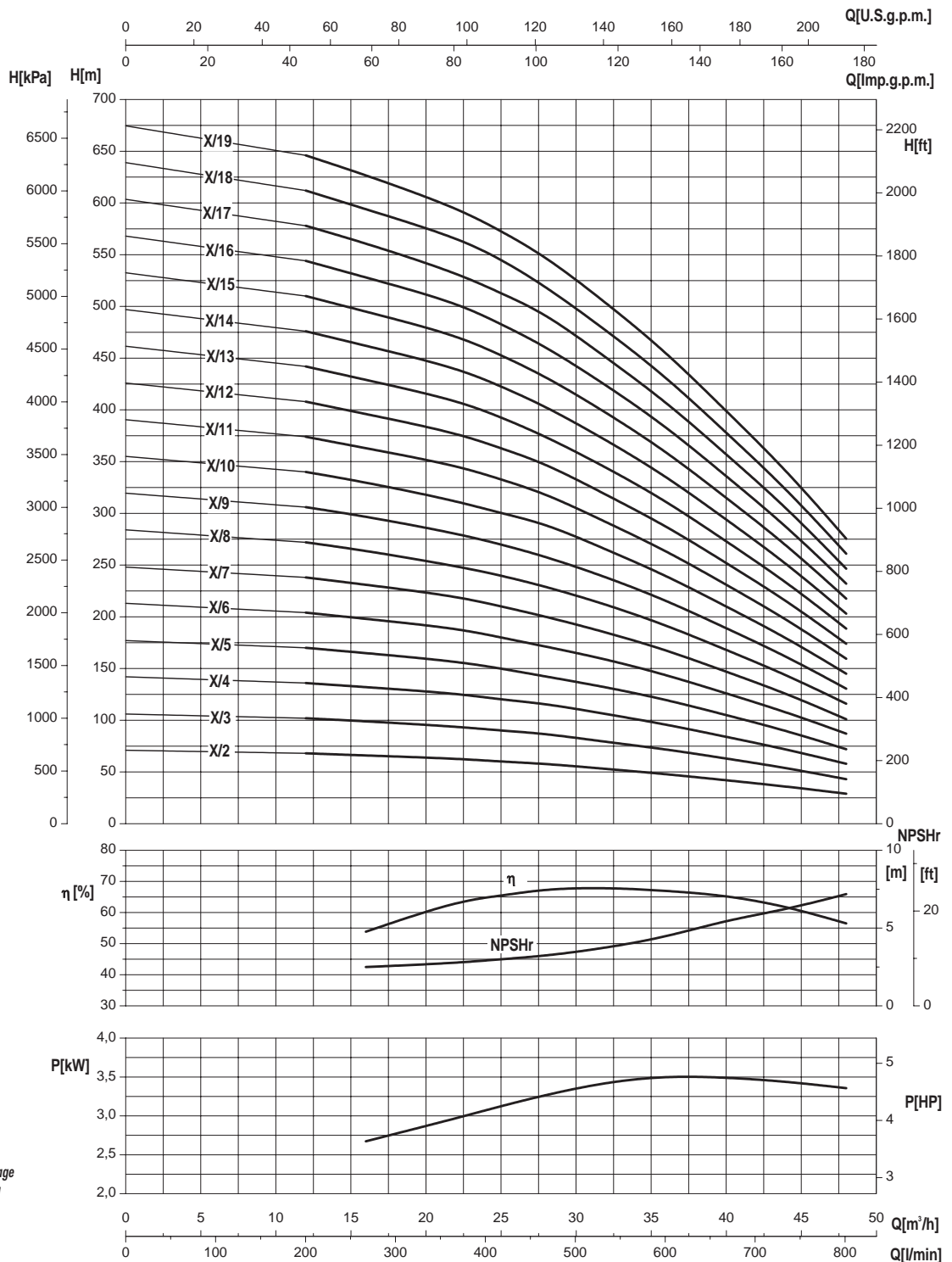

Moltiplicare il rendimento per il coefficiente corrispondente al vostro numero di stadi.

Multiply efficiency by the coefficient corresponding the number of stages.

Multiplicar el rendimiento por el coeficiente correspondiente a Su numero de etapas.

Numero di stadi Number of stage Numero de etapas	<5	5-6	7-8	>8
Coefficienti Coefficient Coeficiente	0,97	0,98	0,99	1

- Potenza assorbita per stadio
- Absorbed power for each single stage
- Potencia absorbida por cada etapa

Le curve di prestazione sono basate su valori di viscosità cinematica = 1 mm²/s e densità pari a 1000 kg/m³. Tolleranza e curve secondo UNI EN ISO 9906:2012 - Grado 3B • The performance curves are based on the kinematic viscosity values = 1 mm²/s and density equal to 1000 kg/m³. Tolerance and curves according to UNI EN ISO 9906:2012 - Grade 3B • Las curvas de rendimiento se refieren a valores de viscosidad cinematic 1 mm²/s y densidad de 1000 kg/m³. Tolerancia de las curvas de acuerdo con UNI EN ISO 9906:2012 - Clase 3B.

Dati validi anche per serie 6XNR - 6XVNR • Data admits also for series 6XNR - 6XVNR • Datos validos tambien para serie 6XNR - 6XVNR.

8"

SAER[®]
ELETTROPOMPE

6NR-201A

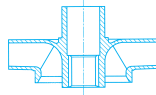
 $\cong 3600 \text{ l/min}$

CARATTERISTICHE IDRAULICHE

HYDRAULIC FEATURES / CARACTERISTICAS HIDRAULICAS

Tipo Type	Motore Motor		S.F.	I _{sf} (A) 3~		U.S.g.p.m. Q	Flow Rates											
	kW	HP		380V	460V		m ³ /h											
							l/min											
6NR-201 A/2 *	9,2	12,5	1,15	23,5	19,5	H (m)	77	74	70	68	66	62	58	54	46	40	32	
6NR-201 A/3 *	13	17,5	1,15	32,5	26,9		115	110	105	102	99	93	87	81	70	61	48	
6NR-201 A/4 *	18,5	25	1,15	45,4	37,5		154	148	140	136	132	124	116	108	92	80	64	
6NR-201 A/5 *	22	30	1,15	53	44		192	185	175	170	165	155	145	135	117	102	80	
6NR-201 A/6 *	26	35	1,15	59,7	49,3		231	222	210	204	198	186	174	162	141	123	96	
6NR-201 A/7 *	30	40	1,15	70	57,4		269	259	245	238	231	217	203	189	164,5	143,5	112	
6NR-201 A/8 *	37	50	1,15	88	73		308	296	280	272	264	248	232	216	188	164	128	
6NR-201 A/9 *	37	50	1,15	88	73		346,5	333	315	306	297	279	261	243	211	184,5	144	
6NR-201 A/10 *	45	60	1,15	108	89		385	370	350	340	330	310	290	270	235	205	160	
6NR-201 A/11 *	45	60	1,15	108	89		423,5	407	385	374	363	341	319	297	258,5	225,5	176	
6NR-201 A/12	52	70	1,15	120	99		462	444	420	408	396	372	348	324	282	246	192	
6NR-201 A/13	55	75	1,15	126	104		500	481	455	442	429	403	377	351	305	266	208	
6NR-201 A/14	60	80	1,15	139	115		539	518	490	476	462	434	406	378	329	287	224	
6NR-201 A/15	60	80	1,15	139	115		577	555	525	510	495	465	435	405	352,5	307,5	240	
6NR-201 A/16	67	90	1,15	160	132		616	592	560	544	528	496	464	432	376	328	256	
6NR-201 A/17	75	100	1,15	174	143		654,5	629	595	578	561	527	493	459	399,5	348,5	272	
6NR-201 A/18	75	100	1,15	174	143		693	666	630	612	594	558	522	486	422	369	288	
Livello minimo di battente alla griglia di aspirazione (m) • Min. hydrostatic head level to the suction grid (m) • Nivel de surgencia min. de rejilla de aspiración (m)							1	1	1	1	1	1	1	1	1	1	1	

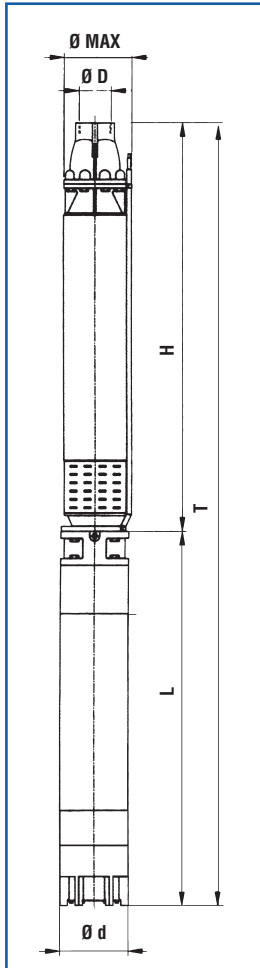

* Funzionamento orizzontale a richiesta. Si raccomanda la corretta posa dei supporti onde evitare che l'elettropompa lavori a sbalzo. • Horizontal operation on request. The motor shall be correctly installed with the relative supports in order to ensure the electric pump work properly. • El funcionamiento en posición horizontal bajo demanda. Se aconseja colocar correctamente los soportes oportunos para evitar que la electrobomba funcione en voladizo.

• Potenza nominale motore • Rated power of motor • Potencia nominal del motor.

DIMENSIONI E PESI

DIMENSIONS AND WEIGHT / DIMENSIONES Y PESOS

Tipo / Type		T	H	L	Ø Max	Ø D	Ø d	Motore Motor	NEMA	Peso Weight (Kg)	
T	H	(mm)	(mm)	(mm)	(mm)	"G	(mm)			H	T
6NR-201 A/2	RP-201 A/2	1279	644	635	190	3"	144	6"MS152	1.18.413	40,5	94,5
6NR-201 A/3	RP-201 A/3	1433	708	725	190	3"	144	6"MS152	1.18.413	45,1	107,1
6NR-201 A/4	RP-201 A/4	1647	772	875	190	3"	144	6"MS152	1.18.413	49,7	130,7
6NR-201 A/5	RP-201 A/5	1801	836	965	190	3"	144	6"MS152	1.18.413	54,3	145,3
6NR-201 A/6	RP-201 A/6	1955	900	1055	190	3"	144	6"MS152	1.18.413	58,9	161,9
6NR-201 A/7	RP-201 A/7	2099	964	1135	190	3"	144	6"MS152	1.18.413	63,5	172,5
6NR-201 A/8	RP-201 A/8	2253	1028	1225	190	3"	144	6"MS153	1.18.413	68,1	188,1
6NR-201 A/9	RP-201 A/9	2417	1192	1225	190	3"	144	6"MS153	1.18.413	72,7	192,7
6NR-201 A/10	RP-201 A/10	2251	1256	995	198	3"	192	8"MS201	1.18.424	77,3	233,3
6NR-201 A/11	RP-201 A/11	2315	1320	995	198	3"	192	8"MS201	1.18.424	81,9	237,9
6NR-201 A/12	RP-201 A/12	2449	1384	1065	198	3"	192	8"MS201	1.18.424	86,5	256,5
6NR-201 A/13	RP-201 A/13	2513	1448	1065	198	3"	192	8"MS201	1.18.424	91,1	261,1
6NR-201 A/14	RP-201 A/14	2647	1512	1135	198	3"	192	8"MS201	1.18.424	95,7	275,7
6NR-201 A/15	RP-201 A/15	2711	1576	1135	198	3"	192	8"MS201	1.18.424	100,3	280,3
6NR-201 A/16	RP-201 A/16	2903	1668	1235	198	3"	192	8"MS201	1.18.424	105	309
6NR-201 A/17	RP-201 A/17	3067	1732	1335	198	3"	192	8"MS201	1.18.424	110	333
6NR-201 A/18	RP-201 A/18	3231	1896	1335	198	3"	192	8"MS201	1.18.424	114,2	337,2

Disegni dimensionali, pesi e immagini sono unicamente indicativi e non vincolanti. I valori sono in funzione della marca di motore installata. SAER si riserva il diritto di effettuare cambiamenti senza alcun preavviso. Per ulteriori informazioni consultare direttamente SAER ELETTROPOMPE SPA • Dimensional drawings, weights and pictures are indicative only and not-binding. Values according to motor's brand installed. SAER reserves the right to make changes without prior notice. For further informations consult directly SAER ELETTROPOMPE SPA • Dimensiones, pesos y fotografías son indicativas y no vinculantes. Los valores son e relation a la marca del motor instalado. SAER se reserve el derecho a introducir cambios sin previo aviso. Para más información, contacten con SAER ELETTROPOMPE SPA.

≈ 3600 l/min

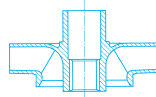

6NR-201A

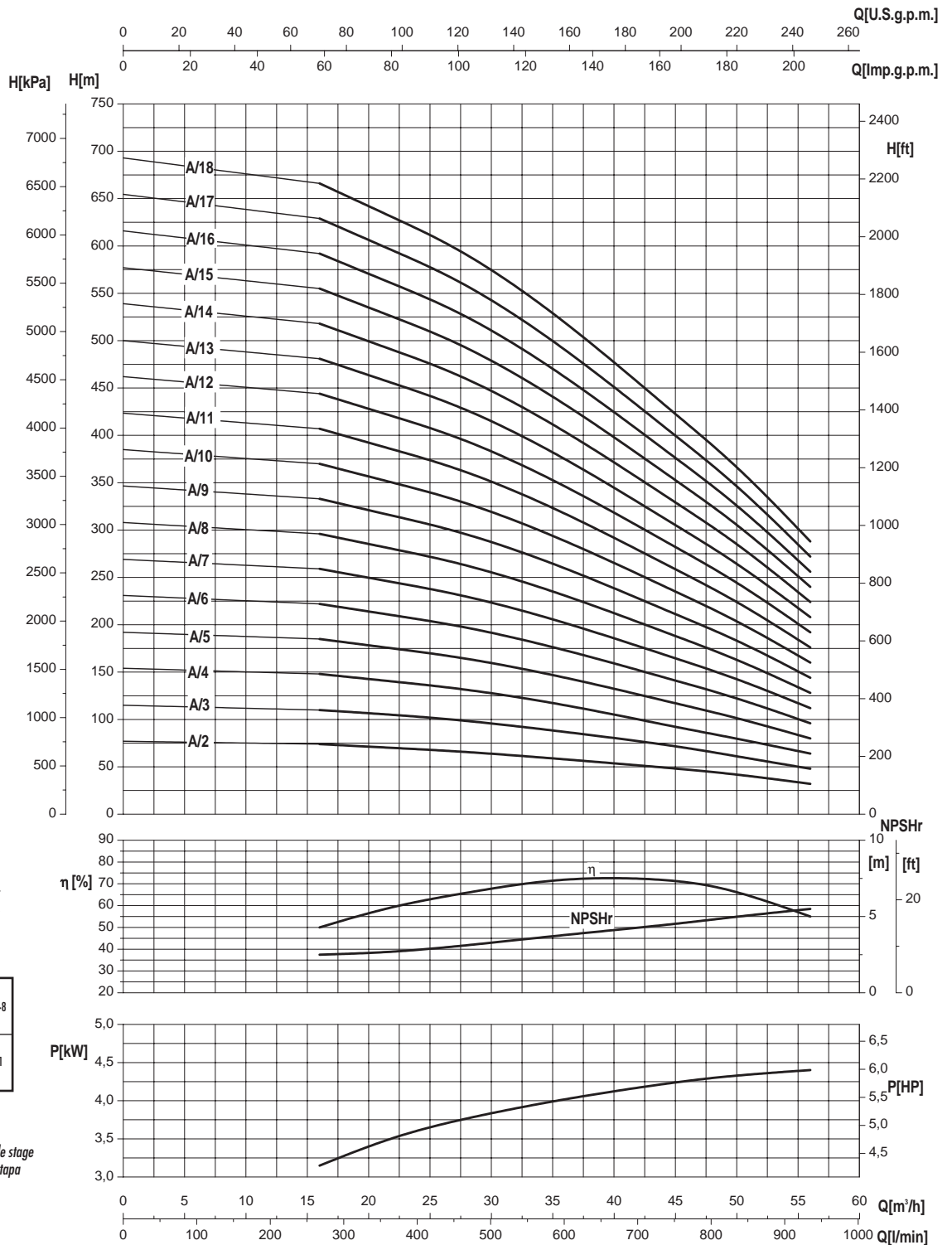

Moltiplicare il rendimento per il coefficiente corrispondente al vostro numero di stadi.

Multiply efficiency by the coefficient corresponding to the number of stages.

Multiplicar el rendimiento por el coeficiente correspondiente a Su numero de etapas.

Numero di stadi Number of stage Numero de etapas	<5	5-6	7-8	>8
Coefficienti Coefficient Coeficiente	0,97	0,98	0,99	1

- Potenza assorbita per stadio
- Absorbed power for each single stage
- Potencia absorbida por cada etapa

Le curve di prestazione sono basate su valori di viscosità cinematica = 1 mm²/s e densità pari a 1000 kg/m³. Tolleranza e curve secondo UNI EN ISO 9906:2012 - Grado 3B • The performance curves are based on the kinematic viscosity values = 1 mm²/s and density equal to 1000 kg/m³. Tolerance and curves according to UNI EN ISO 9906:2012 - Grade 3B • Las curvas de rendimiento se refieren a valores de viscosidad cinematica 1 mm²/s y densidad de 1000 kg/m³. Tolerancia de las curvas de acuerdo con UNI EN ISO 9906:2012 - Clase 3B.

Dati validi anche per serie 6XNR - 6XVNR • Data admits also for series 6XNR - 6XVNR • Datos validos tambien para serie 6XNR - 6XVNR.

6NR-201B

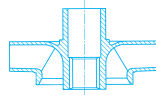
 $\cong 3600 \text{ l/min}$

CARATTERISTICHE IDRAULICHE

HYDRAULIC FEATURES / CARACTERISTICAS HIDRAULICAS

Tipo Type	Motore Motor		S.F.	I _{sf} (A) 3~		U.S.g.p.m. Q	Head (m)																								
	kW	HP		380V 460V			0		158		176		198		220		246		278		309		353		397		423		441		
				m ³ /h	l/min		0	36	40	45	50	56	63	70	80	90	96	100	1167	1333	1500	1600	1667								
6NR-201 B/2A *	15	20	1,15	37	31	H (m)	72	65	64	63	62	60	57	54	48	40	35	31													
6NR-201 B/2 *	18,5	25	1,15	45,4	37,5		79	75	74	73	71	69	66	63	57	49	43	39													
6NR-201 B/3A *	22	30	1,15	53	44		108	97,5	96	94,5	93	90	85,5	81	72	60	52,5	46,5													
6NR-201 B/3 *	26	35	1,15	59,7	49,3		118,5	112,5	111	109,5	106,5	103,5	99	94,5	85,5	73,5	64,5	58,5													
6NR-201 B/4A *	30	40	1,15	70	57,4		144	130	128	126	124	120	114	108	96	80	70	62													
6NR-201 B/4 *	37	50	1,15	88	73		158	150	148	146	142	138	132	126	114	98	86	78													
6NR-201 B/5A *	37	50	1,15	88	73		180	162,5	160	157,5	155	150	142,5	135	120	100	87,5	77,5													
6NR-201 B/5 *	45	60	1,15	108	89		197,5	187,5	185	182,5	177,5	172,5	165	157,5	142,5	122,5	107,5	97,5													
6NR-201 B/6A *	45	60	1,15	108	89		216	195	192	189	186	180	171	162	144	120	105	93													
6NR-201 B/6 *	52	70	1,15	120	99		237	225	222	219	213	207	198	189	171	147	129	117													
6NR-201 B/7 *	60	80	1,15	139	115		276	262,5	259	255,5	248,5	241,5	231	220,5	199,5	171,5	150,5	136,5													
6NR-201 B/8 *	67	90	1,15	160	132		316	300	296	292	284	276	264	252	228	196	172	156													
6NR-201 B/9	75	100	1,15	174	143		355,5	337,5	333	328,5	319,5	310,5	297	283,5	256,5	220,5	193,5	175,5													
6NR-201 B/10	83	113	1,15	194	160	395	375	370	365	355	345	330	315	285	245	215	195														
6NR-201 B/11	92	125	1,15	208	172	434,5	412,5	407	401,5	390,5	379,5	363	346,5	313,5	269,5	236,5	214,5														
6NR-201 B/12	110	150	1,15	260	215	474	450	444	438	426	414	396	378	342	294	258	234														
6NR-201 B/13	110	150	1,15	260	215	513	487,5	481	474,5	461,5	448,5	429	409,5	370,5	318,5	279,5	253,5														
Livello minimo di battente alla griglia di aspirazione (m) • Min. hydrostatic head level to the suction grid (m) • Nivel de sumergencia min. de rejilla de aspiración (m)								1	1	1	1	1	1	2	2	2	2	2	2	2	2	2	2	2	2	2	2	2	2	2	

* Funzionamento orizzontale a richiesta. Si raccomanda la corretta posa dei supporti onde evitare che l'elettropompa lavori a sbalzo. • Horizontal operation on request. The motor shall be correctly installed with the relative supports in order to ensure the electric pump work properly. • El funcionamiento en posición horizontal bajo demanda. Se aconseja colocar correctamente los soportes oportunos para evitar que la electrobomba funcione en voladizo.

• Potenza nominale motore • Rated power of motor • Potencia nominal del motor.

DIMENSIONI E PESI

DIMENSIONS AND WEIGHT / DIMENSIONES Y PESOS

Tipo / Type		T	H	L	Ø Max	Ø D	Ø d	Motore Motor	NEMA	Peso Weight (Kg)	
T	H	(mm)	(mm)	(mm)	(mm)	"G	(mm)			H	T
6NR-201 B/2A	RP-201 B/2A	1437	662	775	190	3"	144	6"MS152	1.18.413	41	106
6NR-201 B/2	RP-201 B/2	1537	662	875	190	3"	144	6"MS152	1.18.413	41	122
6NR-201 B/3A	RP-201 B/3A	1700	735	965	190	3"	144	6"MS152	1.18.413	46	137
6NR-201 B/3	RP-201 B/3	1790	735	1055	190	3"	144	6"MS152	1.18.413	46	149
6NR-201 B/4A	RP-201 B/4A	1943	808	1135	190	3"	144	6"MS152	1.18.413	51	160
6NR-201 B/4	RP-201 B/4	2033	808	1225	190	3"	144	6"MS153	1.18.413	51	171
6NR-201 B/5A	RP-201 B/5A	2106	881	1225	190	3"	144	6"MS153	1.18.413	56	176
6NR-201 B/5	RP-201 B/5	1876	881	995	198	3"	192	8"MS201	1.18.424	56	212
6NR-201 B/6A	RP-201 B/6A	1949	954	995	198	3"	192	8"MS201	1.18.424	61	217
6NR-201 B/6	RP-201 B/6	2019	954	1065	198	3"	192	8"MS201	1.18.424	61	231
6NR-201 B7	RP-201 B7	2162	1027	1135	198	3"	192	8"MS201	1.18.424	66	250
6NR-201 B/8	RP-201 B/8	2435	1200	1235	198	3"	192	8"MS201	1.18.424	71	275
6NR-201 B/9	RP-201 B/9	2636	1301	1335	198	3"	192	8"MS201	1.18.424	76	299
6NR-201 B/10	RP-201 B/10	2789	1374	1415	198	3"	192	8"MS201	1.18.424	81	320
6NR-201 B/11	RP-201 B/11	2942	1447	1495	198	3"	192	8"MS201	1.18.424	86	341
6NR-201 B/12	RP-201 B/12	3105	1520	1585	198	3"	192	8"MS201	1.18.424	91	364
6NR-201 B/13	RP-201 B/13	3178	1593	1585	198	3"	192	8"MS201	1.18.424	96	369

Disegni dimensionali, pesi e immagini sono unicamente indicativi e non vincolanti. I valori sono in funzione della marca di motore installata. SAER si riserva il diritto di effettuare cambiamenti senza alcun preavviso. Per ulteriori informazioni consultare direttamente SAER ELETTROPOMPE SPA • Dimensional drawings, weights and pictures are indicative only and not-binding. Values according to motor's brand installed. SAER reserves the right to make changes without prior notice. For further informations consult directly SAER ELETTROPOMPE SPA • Dimensiones, pesos y fotografías son indicativas y no vinculantes. Los valores son e relación a la marca del motor instalado. SAER se reserva el derecho a introducir cambios sin previo aviso. Para más información, contacten con SAER ELETTROPOMPE SPA.

≈ 3600 l/min

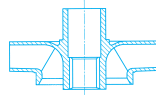

6NR-201B

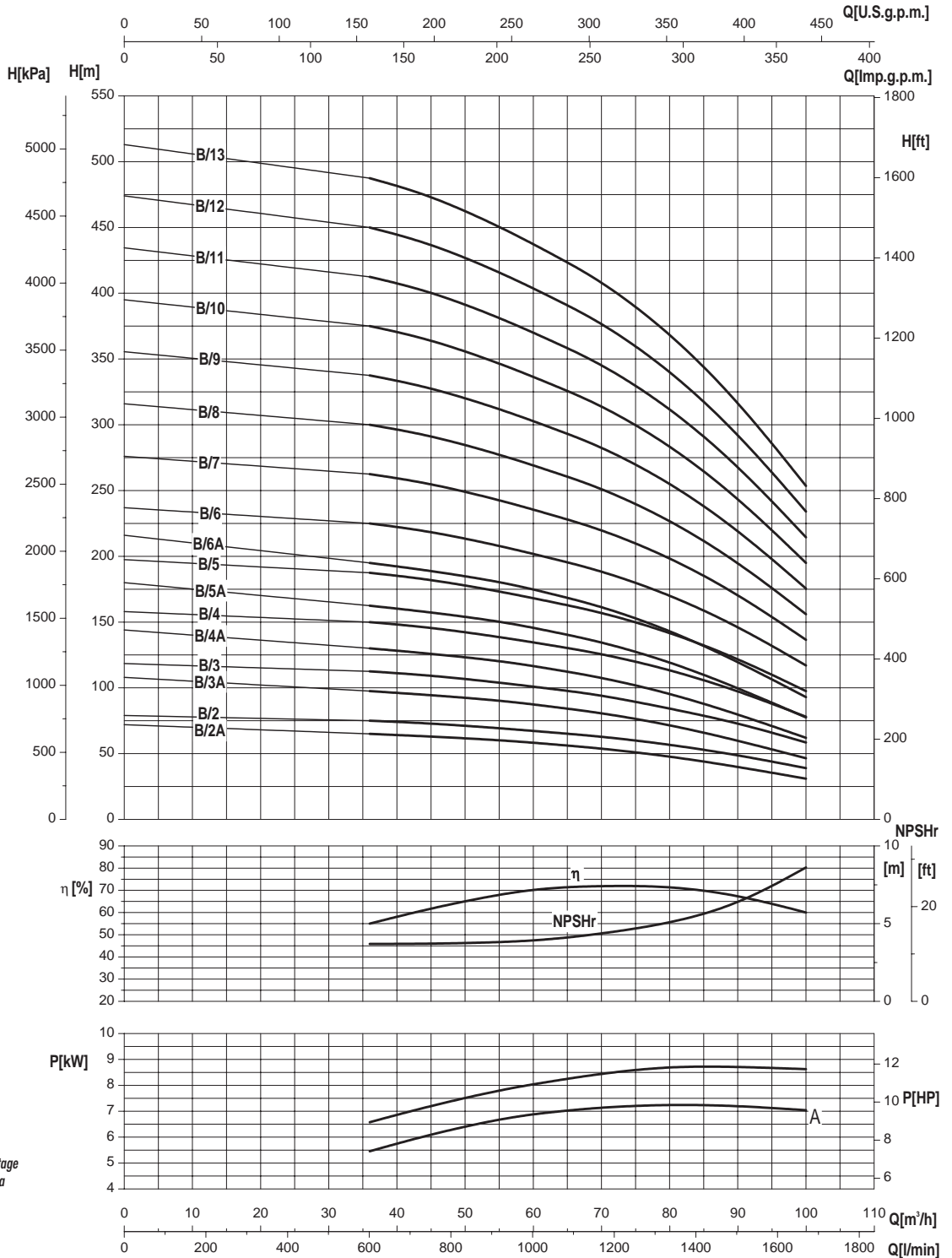

Moltiplicare il rendimento per il coefficiente corrispondente al vostro numero di stadi.

Multiply efficiency by the coefficient corresponding the number of stages.

Multiplicar el rendimiento por el coeficiente correspondiente a Su numero de etapas.

Numero di stadi Number of stage Numero de etapas	<5	5-6	7-8	>8
Coefficienti Coefficient Coeficiente	0,97	0,98	0,99	1

- Potenza assorbita per stadio
- Absorbed power for each single stage
- Potencia absorbida por cada etapa

Le curve di prestazione sono basate su valori di viscosità cinematica = 1 mm²/s e densità pari a 1000 kg/m³. Tolleranza e curve secondo UNI EN ISO 9906:2012 - Grado 3B • The performance curves are based on the kinematic viscosity values = 1 mm²/s and density equal to 1000 kg/m³. Tolerance and curves according to UNI EN ISO 9906:2012 - Grade 3B • Las curvas de rendimiento se refieren a valores de viscosidad cinematica 1 mm²/s y densidad de 1000 kg/m³. Tolerancia de las curvas de acuerdo con UNI EN ISO 9906:2012 - Clase 3B.

Dati validi anche per serie 6XNR - 6XVNR • Data admits also for series 6XNR - 6XVNR • Datos validos tambien para serie 6XNR - 6XVNR.

8"

SAER[®]
ELETTROPOMPE

6NR-201C

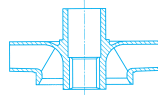
 $\cong 3600 \text{ l/min}$

CARATTERISTICHE IDRAULICHE

HYDRAULIC FEATURES / CARACTERISTICAS HIDRAULICAS

Tipo Type	Motore Motor		S.F.	I _{sf} (A) 3~		U.S.g.p.m. Q	0	220	277	352	396	440	484	528	580
	kW	HP		380V	460V		0	50	63	80	90	100	110	120	132
							l/min	833	1050	1333	1500	1667	1833	2000	2200
6NR-201 C/2A *	18,5	25	1,15	45,4	37,5	H (m)	80	66	63	57	51	45	37	30	20
6NR-201 C/2 *	22	30	1,15	53	44		86	70	67	62	58	53	47	40	29
6NR-201 C/3A *	26	35	1,15	59,7	49,3		120	99	94,5	85,5	76,5	67,5	55,5	45	30
6NR-201 C/3 *	30	40	1,15	70	57,4		129	105	100,5	93	87	79,5	70,5	60	43,5
6NR-201 C/4A *	37	50	1,15	88	73		160	132	126	114	102	90	74	60	40
6NR-201 C/4 *	45	60	1,15	108	89		172	140	134	124	116	106	94	80	58
6NR-201 C/5A *	45	60	1,15	108	89		200	165	157,5	142,5	127,5	112,5	92,5	75	50
6NR-201 C/5 *	52	70	1,15	120	99		215	175	167,5	155	145	132,5	117,5	100	72,5
6NR-201 C/6A *	52	70	1,15	120	99		240	198	189	171	153	135	111	90	60
6NR-201 C/6 *	60	80	1,15	139	115		258	210	201	186	174	159	141	120	87
6NR-201 C/7A *	60	80	1,15	139	115		280	231	220,5	199,5	178,5	157,5	129,5	105	70
6NR-201 C/7 *	75	100	1,15	174	143		301	245	234,5	217	203	185,5	164,5	140	101,5
6NR-201 C/8A	75	100	1,15	174	143		320	264	252	228	204	180	148	120	80
6NR-201 C/8	83	113	1,15	194	160		344	280	268	248	232	212	188	160	116
6NR-201 C/9A	83	113	1,15	194	160		360	297	283,5	256,5	229,5	202,5	166,5	135	90
6NR-201 C/9	92	125	1,15	208	172		387	315	301,5	279	261	238,5	211,5	180	130,5
6NR-201 C/10A	92	125	1,15	208	172		400	330	315	285	255	225	185	150	100
6NR-201 C/10	110	150	1,15	260	215		430	350	335	310	290	265	235	200	145
6NR-201 C/12A	110	150	1,15	260	215	480	396	378	342	306	270	222	180	120	
Livello minimo di battente alla griglia di aspirazione (m) • Min. hydrostatic head level to the suction grid (m) • Nivel de sumergencia min. de rejilla de aspiración (m)							1	1,5	2,5	3	3,5	4	4	4,5	

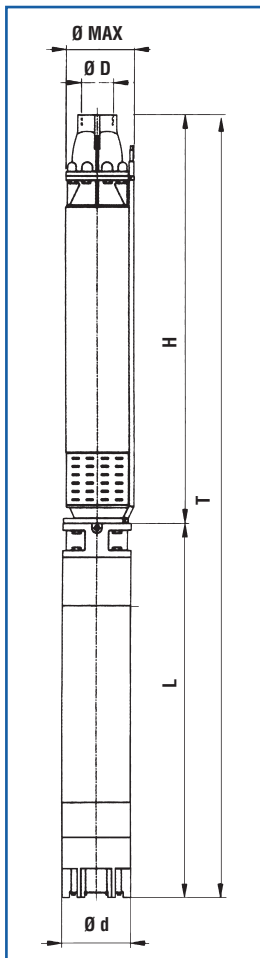

* Funzionamento orizzontale a richiesta. Si raccomanda la corretta posa dei supporti onde evitare che l'elettropompa lavori a sbalzo. • Horizontal operation on request. The motor shall be correctly installed with the relative supports in order to ensure the electric pump work properly. • El funcionamiento en posición horizontal bajo demanda. Se aconseja colocar correctamente los soportes oportunos para evitar que la electrobomba funcione en voladizo.

• Potenza nominale motore • Rated power of motor • Potencia nominal del motor.

DIMENSIONI E PESI

DIMENSIONS AND WEIGHT / DIMENSIONES Y PESOS

Tipo / Type		T (mm)	H (mm)	L (mm)	Ø Max (mm)	Ø D "G	Ø d (mm)	Motore Motor	NEMA	Peso Weight (Kg)	
T	H									H	T
6NR-201 C/2A	RP-201 C/2A	1537	662	875	190	3"	144	6"MS152	1.18.413	41	122
6NR-201 C/2	RP-201 C/2	1627	662	965	190	3"	144	6"MS152	1.18.413	41	132
6NR-201 C/3A	RP-201 C/3A	1790	735	1055	190	3"	144	6"MS152	1.18.413	46	149
6NR-201 C/3	RP-201 C/3	1870	735	1135	190	3"	144	6"MS152	1.18.413	46	155
6NR-201 C/4A	RP-201 C/4A	2033	808	1225	190	3"	144	6"MS153	1.18.413	51	171
6NR-201 C/4	RP-201 C/4	1803	808	995	198	3"	192	8"MS201	1.18.424	51	207
6NR-201 C/5A	RP-201 C/5A	1876	881	995	198	3"	192	8"MS201	1.18.424	56	212
6NR-201 C/5	RP-201 C/5	1946	881	1065	198	3"	192	8"MS201	1.18.424	56	226
6NR-201 C/6A	RP-201 C/6A	2019	954	1065	198	3"	192	8"MS201	1.18.424	61	231
6NR-201 C/6	RP-201 C/6	2089	954	1135	198	3"	192	8"MS201	1.18.424	61	245
6NR-201 C/7A	RP-201 C/7A	2189	1054	1135	198	3"	192	8"MS201	1.18.424	66	250
6NR-201 C/7	RP-201 C/7	2389	1054	1335	198	3"	192	8"MS201	1.18.424	66	289
6NR-201 C/8A	RP-201 C/8A	2562	1227	1335	198	3"	192	8"MS201	1.18.424	71	294
6NR-201 C/8	RP-201 C/8	2642	1227	1415	198	3"	192	8"MS201	1.18.424	71	310
6NR-201 C/9A	RP-201 C/9A	2715	1300	1415	198	3"	192	8"MS201	1.18.424	76	315
6NR-201 C/9	RP-201 C/9	2795	1300	1495	198	3"	192	8"MS201	1.18.424	76	331
6NR-201 C/10A	RP-201 C/10A	2868	1373	1495	198	3"	192	8"MS201	1.18.424	81	336
6NR-201 C/10	RP-201 C/10	2958	1373	1585	198	3"	192	8"MS201	1.18.424	81	354
6NR-201 C/12A	RP-201 C/12A	3104	1519	1585	198	3"	192	8"MS201	1.18.424	91	364

≈ 3600 l/min

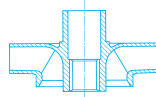

6NR-201C

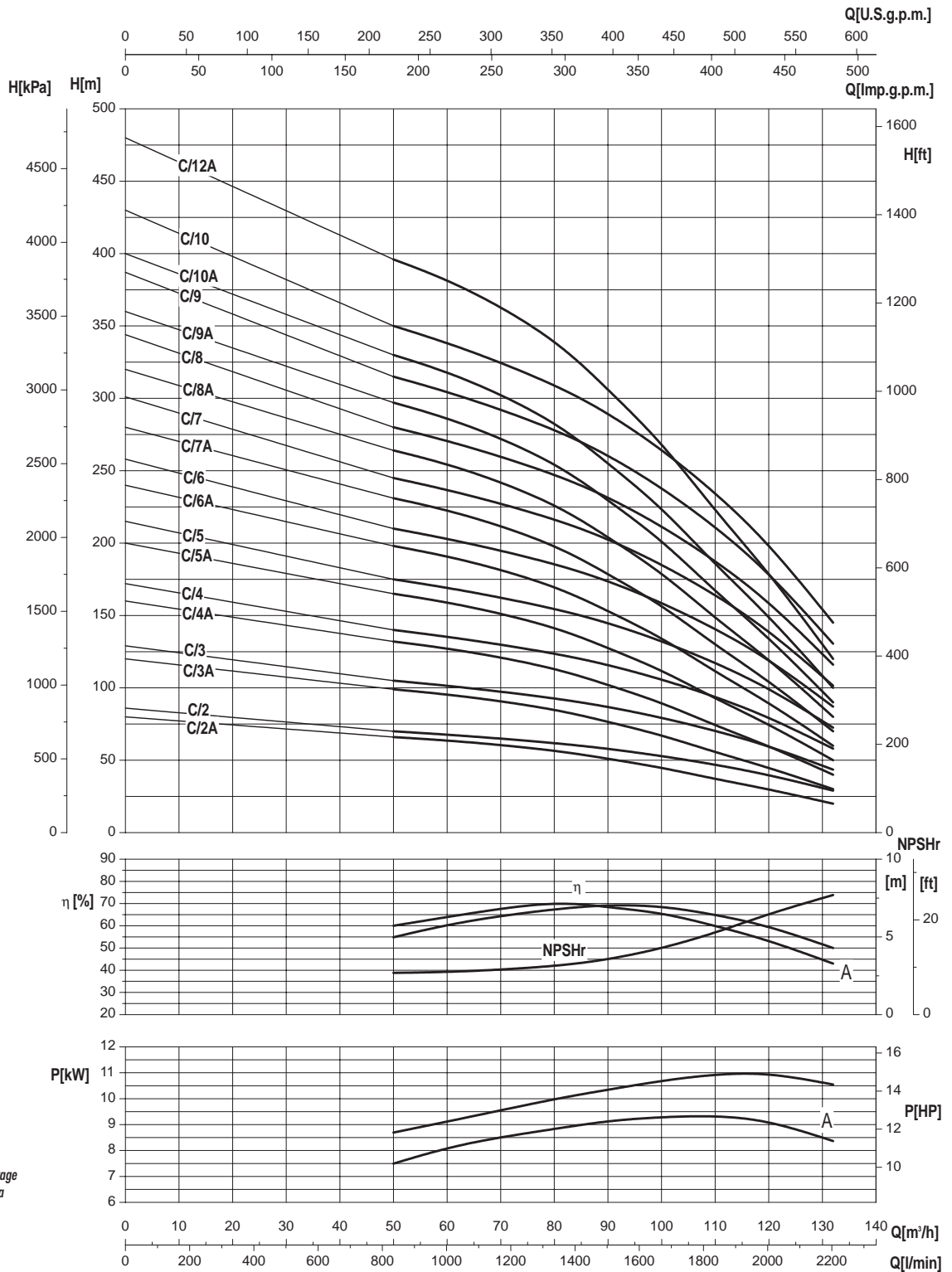

Moltiplicare il rendimento per il coefficiente corrispondente al vostro numero di stadi.

Multiply efficiency by the coefficient corresponding to the number of stages.

Multiplicar el rendimiento por el coeficiente correspondiente a su número de etapas.

Numero di stadi Number of stage Número de etapas	<5	5-6	7-8	>8
Coefficienti Coefficient Coeficiente	0,97	0,98	0,99	1

- Potenza assorbita per stadio
- Absorbed power for each single stage
- Potencia absorbida por cada etapa

Le curve di prestazione sono basate su valori di viscosità cinematica = 1 mm²/s e densità pari a 1000 kg/m³. Tolleranza e curve secondo UNI EN ISO 9906:2012 - Grado 3B • The performance curves are based on the kinematic viscosity values = 1 mm²/s and density equal to 1000 kg/m³. Tolerance and curves according to UNI EN ISO 9906:2012 - Grade 3B • Las curvas de rendimiento se refieren a valores de viscosidad cinemática 1 mm²/s y densidad de 1000 kg/m³. Tolerancia de las curvas de acuerdo con UNI EN ISO 9906:2012 - Clase 3B.

Dati validi anche per serie 6XNR - 6XVNR • Data admits also for series 6XNR - 6XVNR • Datos validos tambien para serie 6XNR - 6XVNR.



ELETROPOMPE SOMMERSE 8" SEMIASSIALI

8" SEMI-AXIAL SUBMERSIBLE ELECTRIC PUMPS

ELECTROBOMBAS SUMERGIDAS SEMIAXIALES 8"

ITALIANO

IMPIEGHI

Idonea per il sollevamento, la pressurizzazione e distribuzione in impianti civili ed industriali, alimentazione di autoclavi e cisterne, impianti di lavaggio, sistemi di irrigazione, con prelievo da pozzi con diametro minimo 210 mm, vasche o bacini naturali.

CARATTERISTICHE COSTRUTTIVE

6S181: gruppo elettropompa completo con motore a bagno d'acqua 6" serie MS152 (fino a 37 kW) o con motore a bagno d'acqua 8" serie MS201 (a partire da 45 kW)

SP181: parte idraulica accoppiabile a motori sommersi 6" con attacco secondo NEMA MG1-18.401-18.413 o 8" con attacco secondo NEMA MG1-18.414-18.424

Giranti semiasiali.

Bocca di mandata completa di valvola di ritegno.

Controspinta: pompa dotata di anello di controspinta in resina anti-usura.

Bussola di guida in gomma anti-usura con camicia metallica.

Diffusore completo di anello di usura in gomma antiusura.

Componenti realizzati con materiali particolari che assicurano una forte resistenza all'usura.

MATERIALI - VERSIONI STANDARD

Giranti: ghisa EN-GJL-250 o acciaio G20Mn5 (1.6220 exFeG450).
Diffusori: ghisa EN-GJL-250 o acciaio G20Mn5 (1.6220 exFeG450).

Albero in acciaio inossidabile AISI431, a profilo scanalato.

Bocca di mandata: ghisa EN-GJL-250 o acciaio G20Mn5 (1.6220 exFeG450).

Supporto di aspirazione: ghisa EN-GJL-250 o acciaio G20Mn5 (1.6220 exFeG450).

Dimensioni e tipologia bocche di mandata:

Tipologia bocche di mandata	6S181	6SB181	6XS181/6XVS181
Filettata 5" G	Standard	/	/
Filettata 6" G	/	Standard	Standard
Flangiata	A richiesta	/	/
Filettata 5" NPT	A richiesta	/	/

DATI CARATTERISTICI

Fluido: chimicamente e meccanicamente non aggressivo, privo di corpi solidi o particelle abrasive.

Passaggio corpi solidi: max 3 mm. Granulometria max 50 g/m³

Temperatura del liquido pompato: min 0°C max 30°C (oltre, chiedere informazioni).

Pressione massima di esercizio: 43 bar.

Profondità massima di immersione: 200 m

Senso di rotazione: orario, osservando dalla bocca di mandata.

Prestazioni a 3600 1/min

6S181 A Qmax: 96 m³/h / Hmax: 390 m

6S181 B Qmax: 160 m³/h / Hmax: 432 m

6S181 C Qmax: 210 m³/h / Hmax: 360 m

6S181 D Qmax: 260 m³/h / Hmax: 264 m

TOLLERANZE PRESTAZIONI

Pompe: UNI EN ISO 9906:2012 - Grado 3B.

Motore: norme IEC 60034-1.

INSTALLAZIONE

Verticale / orizzontale in funzione della potenza.

VERSIONI SPECIALI

Serie 6XS e 6XVS interamente in acciaio inossidabile. Serie 6SB in bronzo marino (fino a max 25 bar)

Tensioni diverse

ACCESSORI A RICHIESTA

Quadro elettrico

Giunzione per cavo di alimentazione

ENGLISH

APPLICATION

Suitable for lifting, pressurising and distribution in civil and industrial installations, autoclave and cistern inlets, washing plants, irrigation systems. Draws from wells of min. diameter of 210 mm, tanks or natural basins.

CONSTRUCTION FEATURES

6S181: complete unit of pump with 6" water filled electric motor MS152 series (up to 37 kW) or 8" water filled electric motor MS201 series (from 45 kW).

SP181: hydraulic part to be connected with 6" submersible motors with coupling following NEMA MG1-18.401-18.413 or 8" submersible motors with coupling following NEMA MG1-18.414-18.424

Semiaxial impellers.

Outlet complete with non return valve.

Pump equipped with counter trust ring in anti-wear resin. Diffuser complete with wear ring in anti-wear rubber.

Driving bushings in anti-wear rubber with metallic shell.

Components realized with particular materials which assure an high wear resistance.

MATERIALS - STANDARD VERSION

Impellers: cast iron EN-GJL-250 or G20Mn5 (1.6220 exFeG450) steel.

Diffusers: cast iron EN-GJL-250 or G20Mn5 (1.6220 exFeG450) steel.

Shaft in AISI431 stainless steel, with grooved profile.

Outlet: cast iron EN-GJL-250 or G20Mn5 (1.6220 exFeG450) steel.

Suction support: cast iron EN-GJL-250 or G20Mn5 (1.6220 exFeG450) steel.

Dimensions and type of outlet:

Outlet type	6S181	6SB181	6XS181/6XVS181
Threaded exit 5" G	Standard	/	/
Threaded exit 6" G	/	Standard	Standard
Flanged outlet	Upon request	/	/
Threaded 5" NPT	Upon request	/	/

OPERATION DATA

Fluid: chemically and mechanically non-aggressive, without any solid substance or abrasive parts.

Passing of solids: max 3 mm, maximum solid substance content 50 g/m³.

Temperature of the pumped liquid: max 30°C (for higher temperature, please, verify).

Maximum working pressure: 43 bar.

Maximum immersion depth: 200 m under liquid level.

Direction of rotation: clockwise, looking by the outlet.

Performance at 3600 rpm

6S181 A Qmax: 96 m³/h / Hmax: 390 m

6S181 B Qmax: 160 m³/h / Hmax: 432 m

6S181 C Qmax: 210 m³/h / Hmax: 360 m

6S181 D Qmax: 260 m³/h / Hmax: 264 m

PERFORMANCE TOLLERANCES

Pumps: UNI EN ISO 9906:2012 - Grade 3B.

Motor: norms IEC 60034-1.

INSTALLATION

Vertical / horizontal as a function of power.

SPECIAL VERSIONS

6XS and 6XVS Series entirely made of stainless steel 6SB series made of marine bronze (up to max 25 bar)

Different tensions

ACCESSORIES ON REQUEST

Control panel

Cable Joint

ESPAÑOL

APLICACIONES

Adecuada para la elevación, presurización y distribución en instalaciones de tipo civil e industrial, distribución a autoclaves y cisternas, sistemas de lavado, sistemas de riego, con trasiego de pozos con diametro min 210 mm, tanques y cuencas.

CARACTERISTICAS DE CONSTRUCCION

6S181: grupo electrobomba completo con motor 6" en baño de agua serie MS152 (asta 37 kW) o con motor 8" en baño de agua serie MS201 (a partir de 45 kW).

SP181: parte hidráulica para ensamble con motores sumergidos 6" con ataque según NEMA MG1-18.401-18.413 o 8" con ataque según NEMA MG1-18.414-18.424

Impulsores semiaxiales.

Boca de descarga completa con valvola de retencion.

Bomba equipada con anillo de contra-empuje en resina antidesgaste.

Difusor completo con anillo de desgaste en goma anti-desgaste.

Casquillos pilotos en goma anti-desgaste con camisa metalica.

Componentes realizados con materiales especiales anti-desgaste.

MATERIALES - EJECUCIONES ESTANDAR

Impulsores: fundición gris EN-GJL-250 o acero G20Mn5 (1.6220 exFeG450).

Difusores: fundición gris EN-GJL-250 o acero G20Mn5 (1.6220 exFeG450).

Eje en acero inoxidable AISI431, con perfil en ranura.

Boca de descarga y soporte de aspiración: fundición gris EN-GJL-250 o acero G20Mn5 (1.6220 exFeG450).

Dimensiones y tipo bocas de descarga:

Tipo bocas de descarga	6S181	6SB181	6XS181/6XVS181
Enroscada 5" G	Standard	/	/
Enroscada 6" G	/	Standard	Standard
Boca de salida	Bajo pedido	/	/
Enroscada 5" NPT	Bajo pedido	/	/

DATOS DE FUNCIONAMIENTO

Fluido: químicamente y mecánicamente no agresivo, sin cuerpos sólidos o partículas abrasivas.

Pasaje cuerpos sólidos: max 3 mm, contenido máximo de partículas sólidas 50 g/m³

Temperatura del líquido bombeado: min 0°C max 30°C (para valores superiores consultar verificación).

Presión de funcionamiento máxima: 43 bar.

Profundidad de sumersión máxima: 200 m debajo del nivel del líquido.

Sentido de rotación: orario, observando desde la boca de descarga.

Prestaciones en 3600 1/min

6S181 A Qmax: 96 m³/h / Hmax: 390 m

6S181 B Qmax: 160 m³/h / Hmax: 432 m

6S181 C Qmax: 210 m³/h / Hmax: 360 m

6S181 D Qmax: 260 m³/h / Hmax: 264 m

TOLERANCIAS PRESTACIONES

Bombas: UNI EN ISO 9906:2012 - Clase 3B.

Motor: normas IEC 60034-1.

INSTALACION

Vertical / horizontal según potencia.

EJECUCIONES ESPECIALES

Serie 6XS y 6XVS completamente en acero inox Serie 6SB en bronce marino (hasta max 25 bar)

Varias tensiones.

ACCESORIOS BAJO DEMANDA

Quadro elettrico

Empalme por cable

COMPONENTI PRINCIPALI

MAIN COMPONENTS

COMPONENTES PRINCIPALES

6S-181

A-B-C-D

COMPONENTE COMPONENT • COMPONENTE	VERSIONE VERSION • VERSIÓN			
	6S-181	6SB-181	6XS-181	6XVS-181
Albero e giunto Shaft and coupling Eje y manguito	Acciaio inox Stainless steel Acero inox AISI431 (1.4057)	Acciaio inox Stainless steel Acero inox DUPLEX (1.4362)		
Girante Impeller Impulsor	Acciaio Steel Acero G20Mn5 (1.6220 exFeG450)	Ghisa Cast iron Fundicion gris EN-GJL-250	Bronzo Bronze Bronce G-CuSn10	Acciaio inox Stainless steel Acero inox AISI316 (1.4408)
Diffusore Diffuser Difusor	Acciaio Steel Acero G20Mn5 (1.6220 exFeG450)	Ghisa Cast iron Fundicion gris EN-GJL-250	Bronzo Bronze Bronce G-CuSn10	Acciaio inox Stainless steel Acero inox AISI316 (1.4408)
Supporto aspirazione Suction support Soporte de aspiración	Acciaio Steel Acero G20Mn5 (1.6220 exFeG450)	Ghisa Cast iron Fundicion gris EN-GJL-250	Bronzo Bronze Bronce G-CuSn10	Acciaio inox Stainless steel Acero inox AISI316 (1.4408)
Bocca di mandata Outlet Orificio de impulsión	Acciaio Steel Acero G20Mn5 (1.6220 exFeG450)	Ghisa Cast iron Fundicion gris EN-GJL-250	Bronzo Bronze Bronce G-CuSn10	Acciaio inox Stainless steel Acero inox AISI316 (1.4408)
Copricavo Cable cover Cubrecable	Acciaio inox Stainless steel Acero inox AISI304 (1.4301)	Acciaio inox Stainless steel Acero inox AISI316 (1.4401)		
Parti in gomma Rubber components Partes en goma	Gomma Rubber Goma EPDM			Gomma Rubber Goma Viton
Valvola Valve Valvula	Acciaio inox Stainless steel Acero inox AISI304 (1.4301)	Acciaio inox Stainless steel Acero inox AISI316 (1.4401)		
Motore Motor Motor	MS152 / MS201	MSB152 / MSB201	MSX152 / MSX201	

TABELLA DELLE CARATTERISTICHE IDRAULICHE
TABLE OF THE HYDRAULIC FEATURES
TABLA DE LAS CARACTERISTICAS HIDRAULICAS

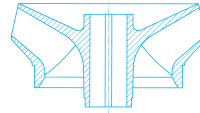

6S-181

A-B-C-D

3600 l/min

Tipo Type	Motore Motor		S.F.	Isf (A) 3~		U.S.g.p.m. Q	0	335	476	581	661	740	837	925	969	1057	1145	
	kW	HP		380V	460V		m ³ /h	0	76	108	132	150	168	190	210	220	240	260
							l/min	0	1267	1800	2200	2500	2800	3167	3500	3667	4000	4333
6S-181 C/1 *	13	17,5	1,15	32,5	26,9	H (m)	40	33	30	27,5	25	22,5	18,5	13				
6S-181 C/2A *	22	30	1,15	53	44		72	58	53	48	43	38	30					
6S-181 C/3A *	37	50	1,15	88	73		108	87	79,5	72	64,5	57	45					
6S-181 C/3 *	37	50	1,15	88	73		120	99	90	82,5	75	67,5	55,5	39				
6S-181 C/4A *	45	60	1,15	108	89		144	116	106	96	86	76	60					
6S-181 C/4 *	52	70	1,15	120	99		160	132	120	110	100	90	74	52				
6S-181 C/5A *	60	80	1,15	139	115		180	145	132,5	120	107,5	95	75					
6S-181 C/5 *	67	90	1,15	160	132		200	165	150	137,5	125	112,5	92,5	65				
6S-181 C/6A	75	100	1,15	174	143		216	174	159	144	129,5	114	90					
6S-181 C/6	75	100	1,15	174	143		240	198	180	165	150	135	111	78				
6S-181 C/7A	83	113	1,15	194	160		252	203	185,5	168	150,5	133	105					
6S-181 C/7	92	125	1,15	208	172		280	231	210	192,5	175	157,5	129,5	91				
6S-181 C/8	110	150	1,15	260	215		320	264	240	220	200	180	148	104				
6S-181 C/9	110	150	1,15	260	215		360	297	270	247,5	225	202,5	166,5	117				
Livello minimo di battente alla griglia di aspirazione (m) • Min. hydrostatic head level to the suction grid (m) • Nivel de sumergencia min. de rejilla de aspiración (m)								2	2	5	5	5	5					
6S181 D/1A *	13	17,5	1,15	32,5	26,9	H (m)	33		25,5	23,5	22	20	17	14,25	12,5	8,5		
6S181 D/1 *	18,5	25	1,15	45,4	37,5		40		32,5	30	28,5	26,5	23,5	21	19,5	16	11	
6S181 D/2A *	22	30	1,15	53	44		66		51	47	43,5	40	34,5	28,5	25	17		
6S181 D/2 *	30	40	1,15	70	57,4		80		65	60,5	56,5	53	47,5	42	39	32	22	
6S181 D/3A *	37	50	1,15	88	73		99		76,5	70,5	65,5	60	51,5	42,75	37,5	25,5		
6S181 D/3 *	52	70	1,15	120	99		120		97,5	91	85	79,5	71	63	58,5	48	33	
6S181 D/4A *	45	60	1,15	108	89		132		102	94	87,5	80	69	57	50	34		
6S181 D/4 *	67	90	1,15	160	132		160		130	121	113,5	106	95	84	78	64	44	
6S181 D/6A	75	100	1,15	174	143		198		153	141	131,5	120	103,5	85,5	75	51		
6S181 D/7A	83	113	1,15	194	160		231		178,5	164,5	153,5	140	120,5	99,75	87,5	59,5		
6S181 D/6	92	150	1,15	260	215		240		195	182	170,5	159	142,5	126	117	96	66	
6S181 D/8A	92	125	1,15	208	172	264		204	188	175,5	160	138	119	110	68			
Livello minimo di battente alla griglia di aspirazione (m) • Min. hydrostatic head level to the suction grid (m) • Nivel de sumergencia min. de rejilla de aspiración (m)									2	3	4	4	5	5	5	5	5	

* Funzionamento orizzontale a richiesta. Si raccomanda la corretta posa dei supporti onde evitare che l'elettropompa lavori a sbalzo. • Horizontal operation on request. The motor shall be correctly installed with the relative supports in order to ensure the electric pump work properly. • El funcionamiento en posición horizontal bajo demanda. Se aconseja colocar correctamente los soportes oportunos para evitar que la electrobomba funcione en voladizo.

• Potenza nominale motore • Rated power of motor • Potencia nominal del motor.

8"

SAER®
ELETTROPOMPE

6S-181A

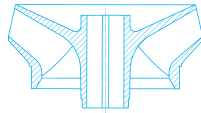
 $\cong 3600 \text{ l/min}$

CARATTERISTICHE IDRAULICHE

HYDRAULIC FEATURES / CARACTERISTICAS HIDRAULICAS

Tipo Type	Motore Motor		S.F.	I _{sf} (A) 3~		U.S.g.p.m. Q	Flow Rate															
	kW	HP		380V			460V		m³/h													
				l/min			l/min															
6S-181 A/1B*	5,5	7,5	1,15	14,6	12	H (m)	30,5	27	26,5	26	25,5	25	24	22,5	20,5	18	16	14				
6S-181 A/1*	9,2	12,5	1,15	23,5	19,5		39	34,5	33,5	32,5	32	31	30,5	29,5	27,5	26	24,5	22,5				
6S-181 A/2B*	11	15	1,15	27,5	22,8		61	54	53	52	51	50	48	45,5	41	36	32	28				
6S-181 A/2*	15	20	1,15	37	31		78	69	67	65,5	64	62	61	59	55,5	52	48,5	45,5				
6S-181 A/3A*	18,5	25	1,15	45,4	37,5		106,5	93	92	90	88	86	84	80,5	75,5	69	63,5	57				
6S-181 A/3*	22	30	1,15	53	44		117	103	101	98	96	93,5	91	88	83,5	78	73	68,5				
6S-181 A/4A*	26	35	1,15	59,7	49,3		142	124	122,5	120	117,5	114,5	112	107	101	92	85	76				
6S-181 A/4*	30	40	1,15	70	57,4		156,5	137,5	134,5	131	128	125	121,5	117,5	111	104	97,5	91				
6S-181 A/5A*	30	40	1,15	70	57,4		177,5	155	153	150	147	143	140	134	126	115	106	95				
6S-181 A/6A*	37	50	1,15	88	73		213	186	183,5	180	176,5	171,5	168	161	151	138	127	114				
6S-181 A/7A*	45	60	1,15	108	89		248,5	217	214	210	206	200	196	187	176,5	161	148,5	133				
6S-181 A/8A	52	70	1,15	120	99		284	248	245	240	235	229	224	214,5	201,5	184	169,5	152				
6S-181 A/11B	55	75	1,15	126	104		335	297	293	288	282	275	264	250	226	198	176	154				
6S-181 A/12B	60	80	1,15	139	115		366	324	319	314	307	300	288	273	247	216	192	168				
6S-181 A/11A	67	90	1,15	160	132	390,5	341	337	330	323	314,5	308	295	277	253	233	209					
Livello minimo di battente alla griglia di aspirazione (m) • Min. hydrostatic head level to the suction grid (m) • Nivel de sumergencia min. de rejilla de aspiración (m)							1	1	1	1	1	1	1	1	1	1	1	1				

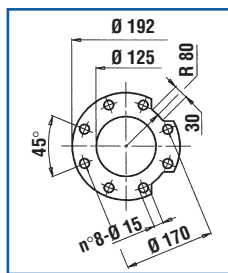
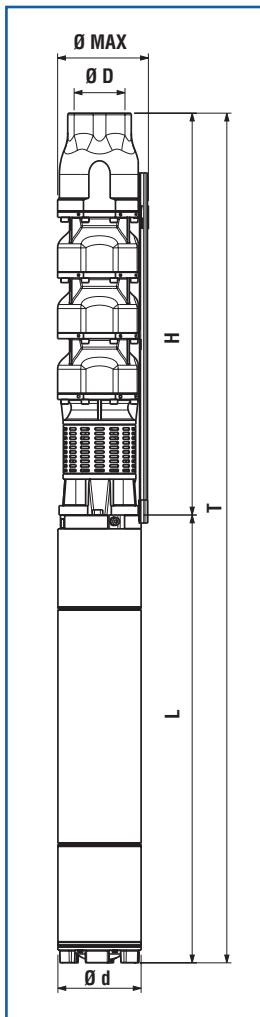

* Funzionamento orizzontale a richiesta. Si raccomanda la corretta posa dei supporti onde evitare che l'elettropompa lavori a sbalzo. • Horizontal operation on request. The motor shall be correctly installed with the relative supports in order to ensure the electric pump work properly. • El funcionamiento in posición horizontal bajo demanda. Se aconseja colocar correctamente los soportes oportunos para evitar que la electrobomba funcione en voladizo.
 • Potenza nominale motore • Rated power of motor • Potencia nominal del motor.

DIMENSIONI E PESI

DIMENSIONS AND WEIGHT / DIMENSIONES Y PESOS

Tipo / Type		T	H	L	Ø Max	Ø D	Ø d	Motore Motor	NEMA	Peso Weight (Kg)	
T	H	(mm)	(mm)	(mm)	(mm)	"G	(mm)			H	T
6S-181 A/1B	SP-181 A/1B	1162	610	552	202	5"	144	6"MS152	1.18.413	36,5	80,5
6S-181 A/1	SP-181 A/1	1245	610	635	202	5"	144	6"MS152	1.18.413	36,5	90,5
6S-181 A/2B	SP-181 A/2B	1435	750	685	202	5"	144	6"MS152	1.18.413	49	109
6S-181 A/2	SP-181 A/2	1525	750	775	202	5"	144	6"MS152	1.18.413	49	114
6S-181 A/3A	SP-181 A/3A	1765	890	875	202	5"	144	6"MS152	1.18.413	61,5	142,5
6S-181 A/3	SP-181 A/3	1855	890	965	202	5"	144	6"MS152	1.18.413	61,5	152,5
6S-181 A/4A	SP-181 A/4A	2085	1030	1055	202	5"	144	6"MS152	1.18.413	74	177
6S-181 A/4	SP-181 A/4	2165	1030	1135	202	5"	144	6"MS152	1.18.413	74	183
6S-181 A/5A	SP-181 A/5A	2305	1170	1135	202	5"	144	6"MS152	1.18.413	86,5	195,5
6S-181 A/6A	SP-181 A/6A	2535	1310	1225	202	5"	144	6"MS153	1.18.413	99	219
6S-181 A/7A	SP-181 A/7A	2445	1450	995	202	5"	192	8"MS201	1.18.424	111,5	267,5
6S-181 A/8A	SP-181 A/8A	2655	1590	1065	202	5"	192	8"MS201	1.18.424	124	294
6S-181 A/11B	SP-181 A/11B	3075	2010	1065	202	5"	192	8"MS201	1.18.424	161,5	331,5
6S-181 A/12B	SP-181 A/12B	3285	2150	1135	202	5"	192	8"MS201	1.18.424	174	358
6S-181 A/11A	SP-181 A/11A	3245	2010	1235	202	5"	192	8"MS201	1.18.424	161,5	365,5

Disegni dimensionali, pesi e immagini sono unicamente indicativi e non vincolanti. I valori sono in funzione della marca di motore installata. SAER si riserva il diritto di effettuare cambiamenti senza alcun preavviso. Per ulteriori informazioni consultare direttamente SAER ELETTROPOMPE SPA • Dimensional drawings, weights and pictures are indicatives only and not-binding. Values according to motor's brand installed. SAER reserves the right to make changes without prior notice. For further informations consult directly SAER ELETTROPOMPE SPA • Dimensiones, pesos y fotografías son indicativas y no vinculantes. Los valores son en relación a la marca del motor instalado. SAER se reserva el derecho a introducir cambios sin previo aviso. Para más información, contacten con SAER ELETTROPOMPE SPA.

≅ 3600 1/min

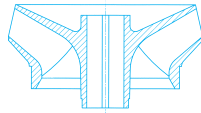

6S-181A

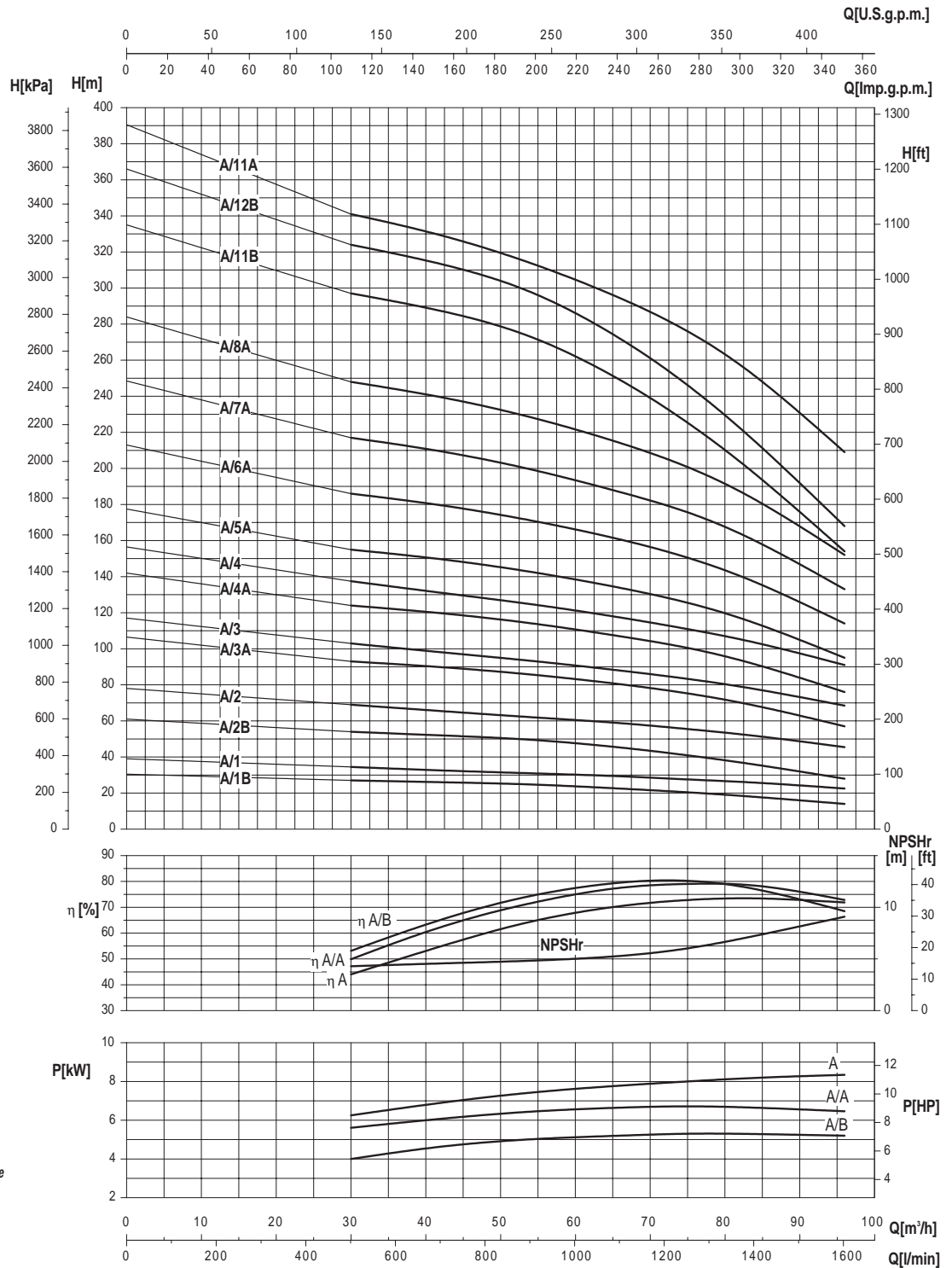

Moltiplicare il rendimento per il coefficiente corrispondente al vostro numero di stadi.

Multiply efficiency by the coefficient corresponding the number of stages.

Multiplicar el rendimiento por el coeficiente correspondiente a Su numero de etapas.

Numero di stadi Number of stage Numero de etapas	<5	5-6	7-8	>8
Coefficient Coefficient Coeficiente	0,97	0,98	0,99	1

- Potenza assorbita per stadio
- Absorbed power for each single stage
- Potencia absorbida por cada etapa

Le curve di prestazione sono basate su valori di viscosità cinematica = 1 mm²/s e densità pari a 1000 kg/m³. Tolleranza e curve secondo UNI EN ISO 9906:2012 - Grado 3B • The performance curves are based on the kinematic viscosity values = 1 mm²/s and density equal to 1000 kg/m³. Tolerance and curves according to UNI EN ISO 9906:2012 - Grade 3B • Las curvas de rendimiento se refieren a valores de viscosidad cinematica 1 mm²/s y densidad de 1000 kg/m³. Tolerancia de las curvas de acuerdo con UNI EN ISO 9906:2012 - Clase 3B.

Dati validi anche per serie 6XS-6XVS • Data admits also for series 6XS-6XVS • Datos validos tambien para serie 6XS-6XVS.

8"

SAER[®]
ELETTROPOMPE

6S-181B

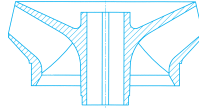
 $\cong 3600 \text{ l/min}$

CARATTERISTICHE IDRAULICHE

HYDRAULIC FEATURES / CARACTERISTICAS HIDRAULICAS

Tipo Type	Motore Motor		S.F.	I _{sf} (A) 3~		U.S.g.p.m. Q	Flow Rate										
	kW	HP		380V			460V		m ³ /h		l/min		m ³ /h		l/min		
				380V	460V		l/min	l/min	m ³ /h	l/min	m ³ /h	l/min					
6S-181 B/1B *	7,5	10	1,15	19,5	16,1	H (m)	31	27	26	24,5	23	21	19	17	14	11	7,5
6S-181 B/1 *	13	17,5	1,15	32,5	26,9		39	35	34	33	31,5	30	28,5	27	25	22	18
6S-181 B/2B *	15	20	1,15	37	31		62	54	52	49	46	42	38	34	28	22	15
6S-181 B/2A *	18,5	25	1,15	45,4	37,5		72	62	60	57	54	51	46	42	36	30	22
6S-181 B/3B *	22	30	1,15	53	44		93	81	78	73,5	69	63	57	51	42	33	22,5
6S-181 B/3A *	26	35	1,15	59,7	49,3		108	93	90	85,5	81	76,5	69	63	54	45	33
6S-181 B/4B *	30	40	1,15	70	57,4		124	108	104	98	92	84	76	68	56	44	30
6S-181 B/4A *	37	50	1,15	88	73		144	124	120	114	108	102	92	84	72	60	44
6S-181 B/5A *	45	60	1,15	108	89		180	155	150	142,5	135	127,5	115	105	90	75	55
6S-181 B/6A *	52	70	1,15	120	99		216	186	180	171	162	153	138	126	108	90	66
6S-181 B/7A *	60	80	1,15	139	115		252	217	210	199,5	189	178,5	161	147	126	105	77
6S-181 B/9B *	67	90	1,15	160	132		279	243	234	220,5	207	189	171	153	126	99	67,5
6S-181 B/8	92	125	1,15	208	172		312	280	272	264	252	240	228	216	200	176	144
6S-181 B/11A	92	125	1,15	208	172		396	341	330	313,5	297	280,5	253	231	198	165	121
6S-181 B/9	110	150	1,15	260	215	351	315	306	297	283,5	270	256,5	243	225	198	162	
6S-181 B/12A	110	150	1,15	260	215	432	372	360	342	324	306	276	252	216	180	132	
Livello minimo di battente alla griglia di aspirazione (m) • Min. hydrostatic head level to the suction grid (m) • Nivel de sumergencia min. de rejilla de aspiración (m)							1	1	1	1	1	2	2	2	2	2	2

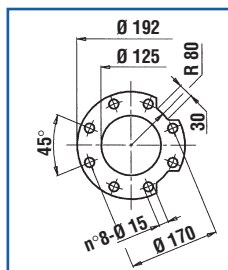
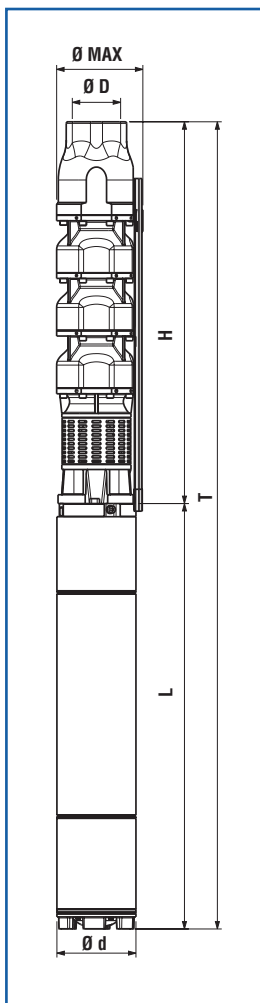

* Funzionamento orizzontale a richiesta. Si raccomanda la corretta posa dei supporti onde evitare che l'elettropompa lavori a sbalzo. • Horizontal operation on request. The motor shall be correctly installed with the relative supports in order to ensure the electric pump work properly. • El funcionamiento en posición horizontal bajo demanda. Se aconseja colocar correctamente los soportes oportunos para evitar que la electrobomba funcione en voladizo.

• Potenza nominale motore • Rated power of motor • Potencia nominal del motor.

DIMENSIONI E PESI

DIMENSIONS AND WEIGHT / DIMENSIONES Y PESOS

Tipo / Type		T	H	L	Ø Max	Ø D	Ø d	Motore Motor	NEMA	Peso Weight (Kg)	
T	H	(mm)	(mm)	(mm)	(mm)	"G	(mm)			H	T
6S-181 B/1B	SP-181 B/1B	1205	610	595	202	5"	144	6"MS152	1.18.413	37	86
6S-181 B/1	SP-181 B/1	1335	610	725	202	5"	144	6"MS152	1.18.413	37	99
6S-181 B/2B	SP-181 B/2B	1525	750	775	202	5"	144	6"MS152	1.18.413	48,5	113,5
6S-181 B/2A	SP-181 B/2A	1625	750	875	202	5"	144	6"MS152	1.18.413	48,5	129,5
6S-181 B/3B	SP-181 B/3B	1855	890	965	202	5"	144	6"MS152	1.18.413	60	151
6S-181 B/3A	SP-181 B/3A	1945	890	1055	202	5"	144	6"MS152	1.18.413	60	163
6S-181 B/4B	SP-181 B/4B	2165	1030	1135	202	5"	144	6"MS152	1.18.413	71,5	180,5
6S-181 B/4A	SP-181 B/4A	2255	1030	1225	202	5"	144	6"MS153	1.18.413	71,5	191,5
6S-181 B/5A	SP-181 B/5A	2165	1170	995	202	5"	192	8"MS201	1.18.424	83	239
6S-181 B/6A	SP-181 B/6A	2375	1310	1065	202	5"	192	8"MS201	1.18.424	94,5	264,5
6S-181 B/7A	SP-181 B/7A	2585	1450	1135	202	5"	192	8"MS201	1.18.424	106	290
6S-181 B/9B	SP-181 B/9B	2965	1730	1235	202	5"	192	8"MS201	1.18.424	129	333
6S-181 B/8	SP-181 B/8	3085	1590	1495	202	5"	192	8"MS201	1.18.424	117,5	372,5
6S-181 B/11A	SP-181 B/11A	3505	2010	1495	202	5"	192	8"MS201	1.18.424	152	407
6S-181 B/9	SP-181 B/9	3315	1730	1585	202	5"	192	8"MS201	1.18.424	129	402
6S-181 B/12A	SP-181 B/12A	3735	2150	1585	202	5"	192	8"MS201	1.18.424	163,5	436,5

Disegni dimensionali, pesi e immagini sono unicamente indicativi e non vincolanti. I valori sono in funzione della marca di motore installata. SAER si riserva il diritto di effettuare cambiamenti senza alcun preavviso. Per ulteriori informazioni consultare direttamente SAER ELETTROPOMPE SPA • Dimensional drawings, weights and pictures are indicatives only and not-binding. Values according to motor's brand installed. SAER reserves the right to make changes without prior notice. For further informations consult directly SAER ELETTROPOMPE SPA • Dimensiones, pesos y fotografías son indicativas y no vinculantes. Los valores son e relation a la marca del motor instalado. SAER se reserva el derecho a introducir cambios sin previo aviso. Para más información, contacten con SAER ELETTROPOMPE SPA.

≈ 3600 1/min

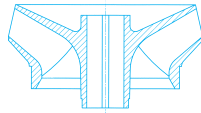

6S-181B

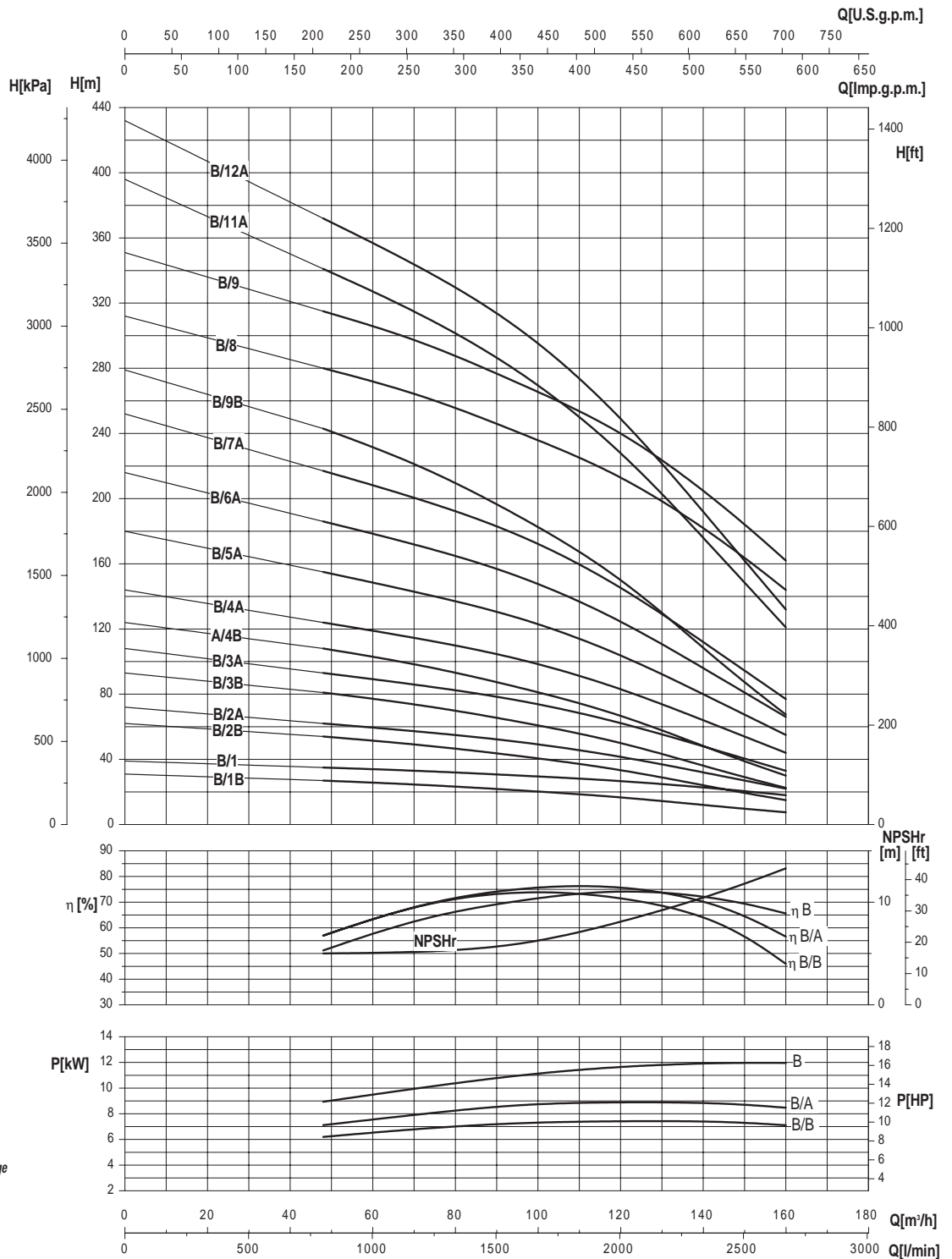

Moltiplicare il rendimento per il coefficiente corrispondente al vostro numero di stadi.

Multiply efficiency by the coefficient corresponding to the number of stages.

Multiplicar el rendimiento por el coeficiente correspondiente a su número de etapas.

Numero di stadi Number of stage Número de etapas	<5	5-6	7-8	>8
Coefficienti Coefficient Coeficiente	0,97	0,98	0,99	1

- Potenza assorbita per stadio
- Absorbed power for each single stage
- Potencia absorbida por cada etapa

Le curve di prestazione sono basate su valori di viscosità cinematica = 1 mm²/s e densità pari a 1000 kg/m³. Tolleranza e curve secondo UNI EN ISO 9906:2012 - Grado 3B • The performance curves are based on the kinematic viscosity values = 1 mm²/s and density equal to 1000 kg/m³. Tolerance and curves according to UNI EN ISO 9906:2012 - Grade 3B • Las curvas de rendimiento se refieren a valores de viscosidad cinemática 1 mm²/s y densidad de 1000 kg/m³. Tolerancia de las curvas de acuerdo con UNI EN ISO 9906:2012 - Clase 3B.

Dati validi anche per serie 6XS-6XVS • Data admits also for series 6XS-6XVS • Datos validos tambien para serie 6XS-6XVS.

≈ 3600 l/min

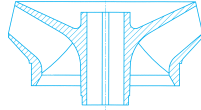

6S-181C

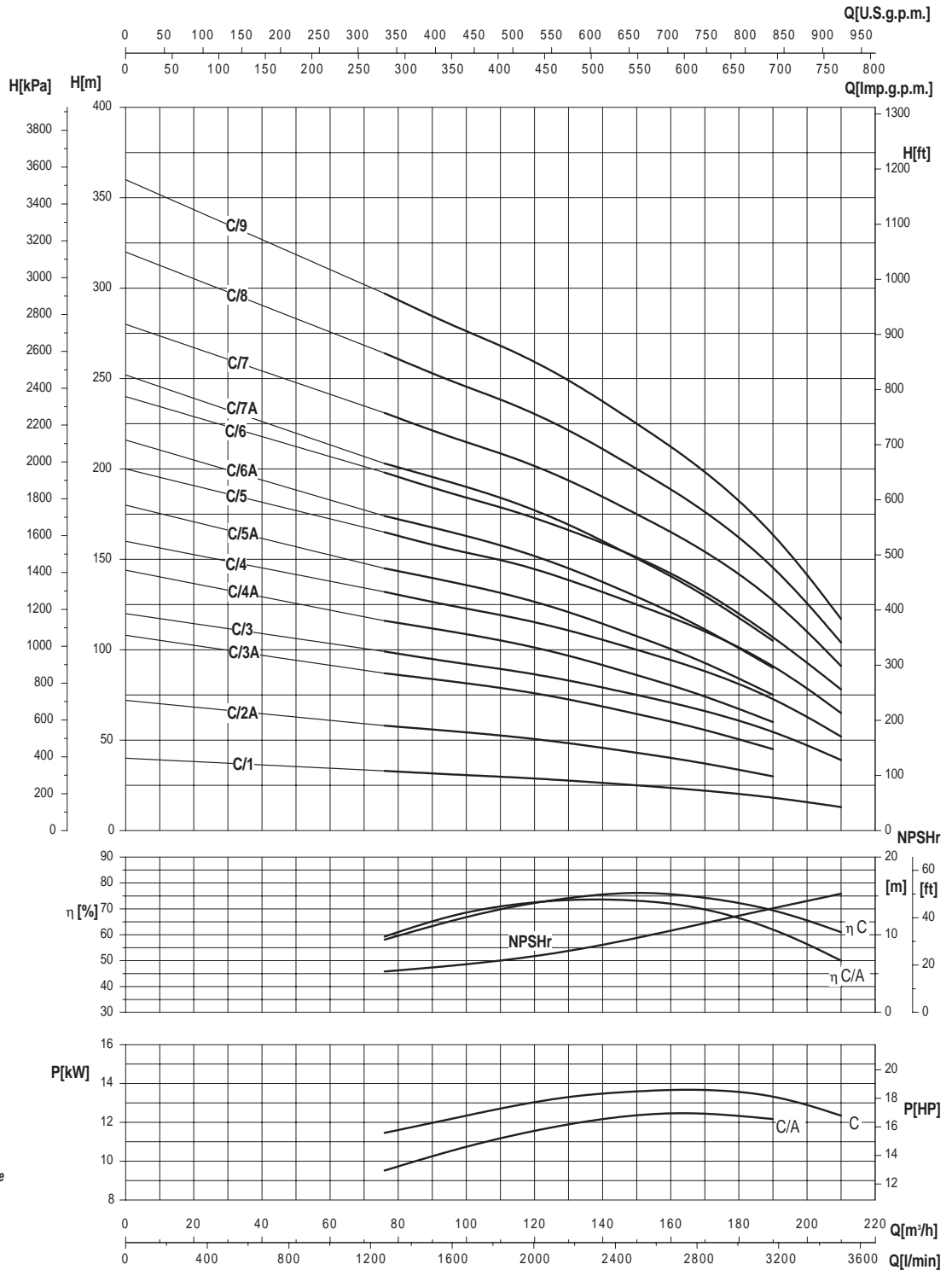

Moltiplicare il rendimento per il coefficiente corrispondente al vostro numero di stadi.

Multiply efficiency by the coefficient corresponding the number of stages.

Multiplicar el rendimiento por el coeficiente correspondiente a Su numero de etapas.

Numero di stadi Number of stage Numero de etapas	<5	5-6	7-8	>8
Coefficienti Coefficient Coeficiente	0,97	0,98	0,99	1

- Potenza assorbita per stadio
- Absorbed power for each single stage
- Potencia absorbida por cada etapa

Le curve di prestazione sono basate su valori di viscosità cinematica = 1 mm²/s e densità pari a 1000 kg/m³. Tolleranza e curve secondo UNI EN ISO 9906:2012 - Grado 3B • The performance curves are based on the kinematic viscosity values = 1 mm²/s and density equal to 1000 kg/m³. Tolerance and curves according to UNI EN ISO 9906:2012 - Grade 3B • Las curvas de rendimiento se refieren a valores de viscosidad cinematic 1 mm²/s y densidad de 1000 kg/m³. Tolerancia de las curvas de acuerdo con UNI EN ISO 9906:2012 - Clase 3B.

Dati validi anche per serie 6XS-6XVS • Data admits also for series 6XS-6XVS • Datos validos tambien para serie 6XS-6XVS.

8"

SAER[®]
ELETTROPOMPE

6S-181D

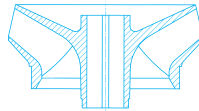
 $\cong 3600 \text{ l/min}$

CARATTERISTICHE IDRAULICHE

HYDRAULIC FEATURES / CARACTERISTICAS HIDRAULICAS

Tipo Type	Motore Motor		S.F.	I _{sf} (A) 3~		U.S.g.p.m. Q	Flow Rate									
	kW	HP		380V	460V		m ³ /h									
							l/min									
6S-181 D/1A *	13	17,5	1,15	32,5	26,9	0	476	555	634	705	793	881	969	1057	1145	
6S-181 D/1 *	18,5	25	1,15	45,4	37,5	0	108	126	144	160	180	200	220	240	260	
6S-181 D/2A *	22	30	1,15	53	44	0	1800	2100	2400	2667	3000	3333	3667	4000	4333	
6S-181 D/2 *	30	40	1,15	70	57,4	H (m)	33	25,5	24	22,5	21	18,5	16	12,5	8,5	
6S-181 D/3A *	37	50	1,15	88	73		40	32,5	31	29	27,5	25	22,5	19,5	16	11
6S-181 D/3 *	52	70	1,15	120	99		66	51	48	45	42	37	32	25	17	
6S-181 D/4A *	45	60	1,15	108	89		80	65	62	58	55	50	45	39	32	22
6S-181 D/4 *	67	90	1,15	160	132		99	76,5	72	67,5	63	55,5	48	37,5	25,5	
6S-181 D/6A	75	100	1,15	174	143		120	97,5	93	87	82,5	75	67,5	58,5	48	33
6S-181 D/7A	83	113	1,15	194	160		132	102	96	90	84	74	64	50	34	
6S-181 D/6	110	150	1,15	260	215		160	130	124	116	110	100	90	78	64	44
6S-181 D/7	110	150	1,15	260	215		198	153	144	135	126	111	96	75	51	
6S-181 D/8A	92	125	1,15	208	172		231	178,5	168	157,5	147	129,5	112	87,5	59,5	
						240	195	186	174	165	150	135	117	96	66	
						264	204	192	180	168	148	128	110	68		
Livello minimo di battente alla griglia di aspirazione (m) • Min. hydrostatic head level to the suction grid (m) • Nivel de sumergencia min. de rejilla de aspiración (m)							2	3	4	4	5	5	5	5	5	

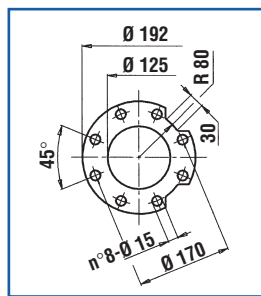
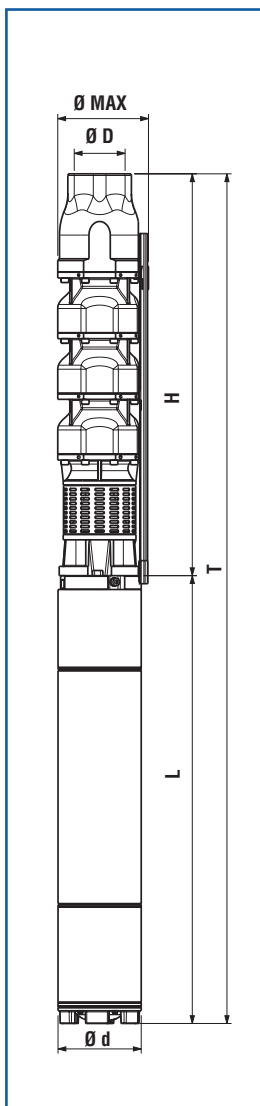

* Funzionamento orizzontale a richiesta. Si raccomanda la corretta posa dei supporti onde evitare che l'elettropompa lavori a sbalzo. • Horizontal operation on request. The motor shall be correctly installed with the relative supports in order to ensure the electric pump work properly. • El funcionamiento en posición horizontal bajo demanda. Se aconseja colocar correctamente los soportes oportunos para evitar que la electrobomba funcione en voladizo.
 • Potenza nominale motore • Rated power of motor • Potencia nominal del motor.

DIMENSIONI E PESI

DIMENSIONS AND WEIGHT / DIMENSIONES Y PESOS

Tipo / Type		T	H	L	Ø Max	Ø D	Ø d	Motore Motor	NEMA	Peso Weight (Kg)	
T	H	(mm)	(mm)	(mm)	(mm)	"G	(mm)			H	T
6S181 D/1A	SP181 D/1A	1335	610	725	202	5"	144	6"MS152	1.18.413	39	101
6S181 D/1	SP181 D/1	1485	610	875	202	5"	144	6"MS152	1.18.413	39	120
6S181 D/2A	SP181 D/2A	1715	750	965	202	5"	144	6"MS152	1.18.413	50,5	141,5
6S181 D/2	SP181 D/2	1885	750	1135	202	5"	144	6"MS152	1.18.413	50,5	159,5
6S181 D/3A	SP181 D/3A	2115	890	1225	202	5"	144	6"MS153	1.18.413	62	182
6S181 D/3	SP181 D/3	1955	890	1065	202	5"	192	8"MS201	1.18.424	62	232
6S181 D/4A	SP181 D/4A	2025	1030	995	202	5"	192	8"MS201	1.18.424	73,5	229,5
6S181 D/4	SP181 D/4	2265	1030	1235	202	5"	192	8"MS201	1.18.424	73,5	277,5
6S181 D/6A	SP181 D/6A	2645	1310	1335	202	5"	192	8"MS201	1.18.424	96,5	319,5
6S181 D/7A	SP181 D/7A	2865	1450	1415	202	5"	192	8"MS201	1.18.424	108	347
6S181 D/6	SP181 D/6	2895	1310	1585	202	5"	192	8"MS201	1.18.424	96,5	369,5
6S181 D/8A	SP181 D/8A	3085	1590	1495	202	5"	192	8"MS201	1.18.424	119,5	374,5

Disegni dimensionali, pesi e immagini sono unicamente indicativi e non vincolanti. I valori sono in funzione della marca di motore installata. SAER si riserva il diritto di effettuare cambiamenti senza alcun preavviso. Per ulteriori informazioni consultare direttamente SAER ELETTROPOMPE SPA • Dimensional drawings, weights and pictures are indicatives only and not-binding. Values according to motor's brand installed. SAER reserves the right to make changes without prior notice. For further informations consult directly SAER ELETTROPOMPE SPA • Dimensiones, pesos y fotografías son indicativas y no vinculantes. Los valores son e relation a la marca del motor instalado. SAER se reserve el derecho a introducir cambios sin previo aviso. Para más información, contacten con SAER ELETTROPOMPE SPA.

≈ 3600 1/min

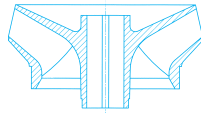

6S-181D

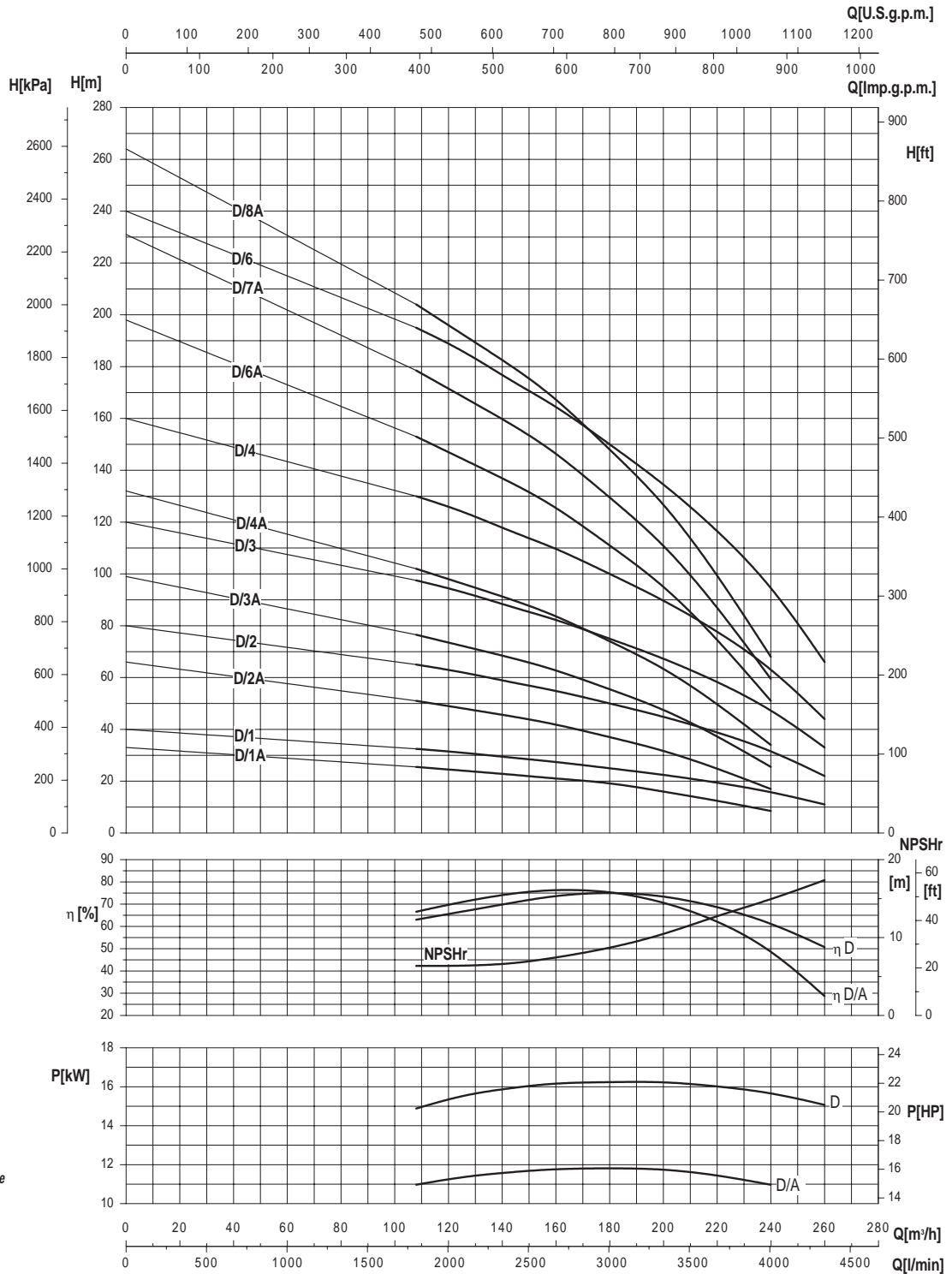

Moltiplicare il rendimento per il coefficiente corrispondente al vostro numero di stadi.

Multiply efficiency by the coefficient corresponding the number of stages.

Multiplicar el rendimiento por el coeficiente correspondiente a Su numero de etapas.

Numero di stadi Number of stage Numero de etapas	<5	5-6	7-8	>8
Coefficienti Coefficient Coeficiente	0,97	0,98	0,99	1

- Potenza assorbita per stadio
- Absorbed power for each single stage
- Potencia absorbida por cada etapa

Le curve di prestazione sono basate su valori di viscosità cinematica = 1 mm²/s e densità pari a 1000 kg/m³. Tolleranza e curve secondo UNI EN ISO 9906:2012 - Grado 3B • The performance curves are based on the kinematic viscosity values = 1 mm²/s and density equal to 1000 kg/m³. Tolerance and curves according to UNI EN ISO 9906:2012 - Grade 3B • Las curvas de rendimiento se refieren a valores de viscosidad cinematic 1 mm²/s y densidad de 1000 kg/m³. Tolerancia de las curvas de acuerdo con UNI EN ISO 9906:2012 - Clase 3B.

Dati validi anche per serie 6XS-6XVS • Data admits also for series 6XS-6XVS • Datos validos tambien para serie 6XS-6XVS.

10"

SAER®

ELETTROPOMPE

6NR-250
A-B-C

ELETTROPOMPE SOMMERSE 10" RADIALI

RADIAL SUBMERSIBLE ELECTRIC PUMPS 10"

ELECTROBOMBAS SUMERGIBLES RADIALES 10"

ITALIANO

IMPIEGHI

Idonea per il sollevamento, la pressurizzazione e distribuzione in impianti civili ed industriali, alimentazione di autoclavi e cisterne, impianti di lavaggio, sistemi di irrigazione, con prelievo da pozzi con diametro minimo 274 mm, vasche o bacini naturali.

CARATTERISTICHE COSTRUTTIVE

6NR-250: gruppo elettropompa completo con motore a bagno d'acqua 8" MS201 (fino a 92 kW) o 10" MS251 (a partire da 110 kW).

RP-250: parte idraulica accoppiabile a motori sommersi 8" con attacco secondo NEMA 18.414-18.424 o motori sommersi 10" (per l'accoppiamento, fare riferimento alla documentazione specifica per motori sommersi).

Giranti radiali.

Bocca di mandata completa di valvola di ritengo.

Controspinta: pompa dotata di anello di controspinta in resina anti-usura.

Bussole di guida in gomma anti-usura con camicia metallica.

Componenti realizzati con materiali particolari che assicurano una forte resistenza all'usura.

MATERIALI VERSIONI STANDARD

Giranti: ottone.

Diffusori: ghisa EN-GJL-250.

Albero in acciaio inossidabile AISI431, a profilo scanalato.

Bocca di mandata e supporto di aspirazione: ghisa EN-GJS-500/7.

Mantello esterno in acciaio al carbonio Fe510 rivestito.

Dimensioni e tipologia bocche di mandata: versione con bocca flangiata.

DATI CARATTERISTICHE

Fluido: chimicamente e meccanicamente non aggressivo, privo di corpi solidi o particelle abrasive.

Passaggio corpi solidi: max 3 mm, granulometria max 50 g/m³
Temperatura del liquido pompato: max 30°C (oltre, chiedere informazioni).

Pressione massima di esercizio: 95 bar.

Profondità massima di immersione: 200 m

Senso di rotazione: orario, osservando dalla bocca di mandata.

Prestazioni a 3600 l/min

6NR-250 A Qmax: 110 m³/h / Hmax: 885 m

6NR-250 B Qmax: 180 m³/h / Hmax: 522 m

6NR-250 C Qmax: 230 m³/h / Hmax: 409 m

TOLLERANZE PRESTAZIONI

Pompe: UNI EN ISO 9906:2012 - Grado 3B.

Motore: norme IEC 60034-1.

INSTALLAZIONE

Verticale / orizzontale in funzione della potenza.

VERSIONI SPECIALI

Tensioni diverse.

ACCESSORI A RICHIESTA

Quadro elettrico

Giunzione per cavo di alimentazione

ENGLISH

APPLICATION

Suitable for lifting, pressurising and distribution in civil and industrial installations, autoclave and cistern inlets, washing plants, irrigation systems. Draws from wells of min. diameter of 274 mm, tanks or natural basins.

CONSTRUCTION FEATURES

6NR-250: complete unit of pump with 8" water filled electric motor MS201 series (up to 92 kW) or 10" water filled electric motor MS251 series (starting from 110 kW).

RP-250: hydraulic part to be connected with 8" submersible motors with coupling following NEMA 18.414-18.424 or 10" submersible motors (For coupling, please refer to the specific documentation for the submersible motors).

Radial impellers.

Outlet complete with non return valve.

Pump equipped with counter trust ring in anti-rust resin.

Driving bushings in anti-wear rubber with metallic shell.

Components realized with particular materials which assure an high wear resistance.

MATERIALS - STANDARD VERSION

Impellers: brass.

Diffusers: cast iron EN-GJL-250.

Shaft in AISI431 stainless steel, with grooved profile.

Outlet and suction support: EN-GJS-500/7.

External shell: epoxy coated carbon steel Fe510.

Dimensions and type of outlet: flanged outlet.

OPERATION DATA

Fluid: chemically and mechanically non-aggressive, without any solid substance or abrasive parts.

Passing of solids: max 3 mm, maximum solid substance content 50 g/m³.

Temperature of the pumped liquid: max 30°C (for higher temperature, please, verify).

Maximum working pressure: 95 bar.

Maximum immersion depth: 200 m under liquid level.

Direction of rotation: clockwise, looking by the outlet.

Performance at 3600 rpm

6NR-250 A Qmax: 110 m³/h / Hmax: 885 m

6NR-250 B Qmax: 180 m³/h / Hmax: 522 m

6NR-250 C Qmax: 230 m³/h / Hmax: 409 m

PERFORMANCE TOLLERANCES

Pumps: UNI EN ISO 9906:2012 - Grade 3B.

Motor: norms IEC 60034-1.

INSTALLATION

Vertical / horizontal as a function of power.

SPECIAL VERSIONS

Different tensions.

ACCESSORIES ON REQUEST

Control panel

Cable Joint

ESPAÑOL

APLICACIONES

Adecuada para la elevación, presurización y distribución en instalaciones de tipo civil e industrial, distribución a autoclaves y cisternas, sistemas de lavado, sistemas de riego, con trasiego de pozos con diametro min.274 mm, tanques y cuencas.

CARACTERISTICAS DE CONSTRUCCION

6NR-250: grupo electrobomba completo con motor en baño de agua 8" serie MS201 (asta 92 kW) o 10" serie MS251 (a partir de 110 kW).

RP-250: parte hidraulica para ensamblaje con motores sumergidos 8" con ataque segun NEMA MG1-18.414-18.424 o con motores sumergidos 10" (para el acoplamiento, hacer referencia a la documentación específica para motores sumergidos).

Impulsores radiales.

Boca de descarga completa con valvola de retencion.

Bomba equipada con anillo de contra-empuje en resina antidesgaste.

Casquillos pilotos en goma anti-desgaste con camisa metallica.

Componentes realizados con materiales especiales anti-desgaste.

MATERIALES - EJECUCIONES ESTANDAR

Impulsores: laton.

Difusores: fundicion gris EN-GJL-250.

Eje en acero inoxidable AISI431, con perfil en ranura.

Boca de descarga y soporte de aspiracion: fundicion gris EN-GJS-500/7.

Faldon exterior: acero Fe510, revistio.

Dimensiones y tipo bocas de descarga: boca de salida.

DATOS DE FUNCIONAMIENTO

Fluido: quimicamente y mecanicamente no agresivo, sin cuerpos solidos o particulas abrasivas.

Pasaje cuerpos solidos: max 3 mm, contenido máximo de particulas sólidas 50 g/m³.

Temperatura del liquido bombeado: max 30°C (para valores superiores consultar verificación).

Presion de funcionamiento maxima: 95 bar.

Profundidad de sumersion maxima: 200 m.

Sentido de rotacion: orario, observando desde la boca de descarga.

Prestaciones en 3600 l/min

6NR-250 A Qmax: 110 m³/h / Hmax: 885 m

6NR-250 B Qmax: 180 m³/h / Hmax: 522 m

6NR-250 C Qmax: 230 m³/h / Hmax: 409 m

TOLLERANCIAS PRESTACIONES

Bombas: UNI EN ISO 9906:2012 - Clase 3B.

Motor: normas IEC 60034-1.

INSTALACION

Vertical / horizontal segun potencia.

EJECUCIONES ESPECIALES

Varias tensiones.

ACCESORIOS BAJO DEMANDA

Quadro electrico

Empalme por cable

COMPONENTI PRINCIPALI

MAIN COMPONENTS
COMPONENTES PRINCIPALES

6NR-250

A-B-C

COMPONENTE COMPONENT • COMPONENTE	VERSIONE VERSION • VERSIÓN
	NR250
Albero e giunto Shaft and coupling Eje y manguito	Acciaio inox Stainless steel Acero inox AISI431 (1.4057)
Girante Impeller Impulsor	Ottone Brass Latón
Diffusore Diffuser Difusor	Ghisa Cast iron Fundición gris EN-GJL-250
Supporto aspirazione Suction support Soporte de aspiración	Ghisa Cast iron Fundición gris ENGJS-500/7
Bocca di mandata Outlet Orificio de impulsión	Ghisa Cast iron Fundición gris ENGJS-500/7
Tubo Pump pipe Tubo bomba	Acciaio Steel Acero Fe510
Copricavo Cable cover Cubrecable	Acciaio inox Stainless steel Acero inox AISI304 (1.4301)
Parti in gomma Rubber components Partes en goma	Gomma Rubber Goma EPDM
Valvola Valve Valvula	Acciaio inox Stainless steel Acero inox AISI316 (1.4301)
Motore Motor Motor	MS201 – MS251

10"

SAER®

ELETTROPOMPE

6NR-250
A-B-C

TABELLA DELLE CARATTERISTICHE IDRAULICHE
TABLE OF THE HYDRAULIC FEATURES
TABLA DE LAS CARACTERISTICAS HIDRAULICAS

3600 1/min

Tipo Type	Motore Motor		S.F.	I _{st} (A) 3~		U.S.g.p.m. Q	0	176	220	264	308	352	396	440	484	
	kW	HP		380V	460V		m ³ /h	0	40	50	60	70	80	90	100	110
							l/min	0	667	833	1000	1167	1333	1500	1667	1833
6NR-250 A/2A *	26	35	1,15	66,5	54,7	H (m)	118	109	106	101	93	86	74	65	50	
6NR-250 A/2 *	30	40	1,15	74,5	61,5		122	114	110	106	98	90	81	68	54	
6NR-250 A/3A *	37	50	1,15	91	75		177	163,5	159	151,5	139,5	129	111	97,5	75	
6NR-250 A/3 *	45	60	1,15	108	89		183	171	165	159	147	135	121,5	102	81	
6NR-250 A/4A *	52	70	1,15	120	99		236	218	212	202	186	172	148	130	100	
6NR-250 A/4 *	55	75	1,15	126	104		244	228	220	212	196	180	162	136	108	
6NR-250 A/5A *	60	80	1,15	139	115		295	272,5	265	252,5	232,5	215	185	162,5	125	
6NR-250 A/5 *	67	90	1,15	160	132		305	285	275	265	245	225	202,5	170	135	
6NR-250 A/6A *	75	100	1,15	174	143		354	327	318	303	279	258	222	195	150	
6NR-250 A/6 *	83	113	1,15	194	160		366	342	330	318	294	270	243	204	162	
6NR-250 A/7A *	92	125	1,15	208	172		413	381,5	371	353,5	325,5	301	259	227,5	175	
6NR-250 A/7 *	92	125	1,15	208	172		427	399	385	371	343	315	283,5	238	189	
6NR-250 A/8A *	110	150	1,15	247	204		472	436	424	404	372	344	296	260	200	
6NR-250 A/8 *	110	150	1,15	247	204		488	456	440	424	392	360	324	272	216	
6NR-250 A/9A *	110	150	1,15	247	204		531	490,5	477	454,5	418,5	387	333	292,5	225	
6NR-250 A/9	132	180	1,15	296	245		549	513	495	477	441	405	364,5	306	243	
6NR-250 A/10A	132	180	1,15	296	245		590	545	530	505	465	430	370	325	250	
6NR-250 A/10	132	180	1,15	296	245		610	570	550	530	490	450	405	340	270	
6NR-250 A/11A	132	180	1,15	296	245		649	599,5	583	555,5	511,5	473	407	357,5	275	
6NR-250 A/11	150	200	1,15	329	272		671	627	605	583	539	495	445,5	374	297	
6NR-250 A/12A	150	200	1,15	329	272		708	654	636	606	558	516	444	390	300	
6NR-250 A/12	170	230	1,15	375	310		732	684	660	636	588	540	486	408	324	
6NR-250 A/13A	170	230	1,15	375	310		767	708,5	689	656,5	604,5	559	481	422,5	325	
6NR-250 A/13	185	250	1,15	412	340		793	741	715	689	637	585	526,5	442	351	
6NR-250 A/14A	185	250	1,15	412	340		826	763	742	707	651	602	518	455	350	
6NR-250 A/14	185	250	1,15	412	340		854	798	770	742	686	630	567	476	378	
6NR-250 A/15	185	250	1,15	412	340		885	817,5	795	757,5	697,5	645	555	487,5	375	
Livello minimo di battente alla griglia di aspirazione (m) • Min. hydrostatic head level to the suction grid (m) • Nivel de sumergencia min. de rejilla de aspiración (m)							1	1	1	1,5	2	2	2	2		

* Funzionamento orizzontale a richiesta. Si raccomanda la corretta posa dei supporti onde evitare che l'elettropompa lavori a sbalzo. • Horizontal operation on request. The motor shall be correctly installed with the relative supports in order to ensure the electric pump work properly. • El funcionamiento in posición horizontal bajo demanda. Se aconseja colocar correctamente los soportes oportunos para evitar que la electrobomba funcione en voladizo.

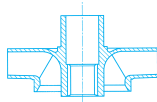
• Potenza nominale motore • Rated power of motor • Potencia nominal del motor

TABELLA DELLE CARATTERISTICHE IDRAULICHE

TABLE OF THE HYDRAULIC FEATURES

TABLA DE LAS CARACTERISTICAS HIDRAULICAS

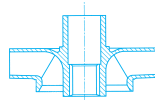

6NR-250

A-B-C

3600 l/min

Tipo Type	Motore Motor		S.F.	I _{sf} (A) 3~		U.S.g.p.m. Q	0	396	440	528	616	705	793	881	946	1012	
	k	HP		380V	460V		0	90	100	120	140	160	180	200	215	230	
							l/min	1500	1667	2000	2333	2667	3000	3333	3583	3833	
6NR-250 B/2A*	45	60	1,15	108	89	H (m)	116	97	94	86	77	66	53				
6NR-250 B/2*	45	60	1,15	108	89		121	105	102	97	88	73	59				
6NR-250 B/3A*	60	80	1,15	139	115		174	145,5	141	129	115,5	99	79,5				
6NR-250 B/3*	75	100	1,15	174	143		181,5	157,5	153	145,5	132	109,5	88,5				
6NR-250 B/4A*	83	113	1,15	194	160		232	194	188	172	154	132	106				
6NR-250 B/4*	92	125	1,15	208	172		242	210	204	194	176	146	118				
6NR-250 B/5A*	110	150	1,15	247	204		290	242,5	235	215	192,5	165	132,5				
6NR-250 B5*	132	180	1,15	296	245		302,5	262,5	255	242,5	220	182,5	147,5				
6NR-250 B6A*	132	180	1,15	296	245		348	291	282	258	231	198	159				
6NR-250 B/6*	150	200	1,15	329	272		363	315	306	291	264	219	177				
6NR-250 B/7A*	150	200	1,15	329	272		406	339,5	329	301	269,5	231	185,5				
6NR-250 B/7	170	230	1,15	375	310		423,5	367,5	357	339,5	308	255,5	206,5				
6NR-250 B/8A	170	230	1,15	375	310		464	388	376	344	308	264	212				
6NR-250 B/8	185	250	1,15	412	340		484	420	408	388	352	292	236				
6NR-250 B/9A	185	250	1,15	412	340		522	436,5	423	387	346,5	297	238,5				
Livello minimo di battente alla griglia di aspirazione (m) • Min. hydrostatic head level to the suction grid (m) • Nivel de sumergencia min. de rejilla de aspiración (m)								1	1	1,5	2	2,5	3				
6NR-250 C/2A*	52	70	1,15	120	99	H (m)	117		100	95	90	82	74	64	55	46	
6NR-250 C/2*	55	75	1,15	126	104		121		106	102	95	87	79	71	62	52	
6NR-250 C/3A*	75	100	1,15	174	143		175,5		150	142,5	135	123	111	96	82,5	69	
6NR-250 C/3*	83	113	1,15	194	160		181,5		159	153	142,5	130,5	118,5	106,5	93	78	
6NR-250 C/4A*	110	150	1,15	247	204		234		200	190	180	164	148	128	110	92	
6NR-250 C/4*	110	150	1,15	247	204		242		212	204	190	174	158	142	124	104	
6NR-250 C/5A*	132	180	1,15	296	245		292,5		250	237,5	225	205	185	160	137,5	115	
6NR-250 C/5*	150	200	1,15	329	272		302,5		265	255	237,5	217,5	197,5	177,5	155	130	
6NR-250 C/6A*	150	200	1,15	329	272		351		300	285	270	246	222	192	165	138	
6NR-250 C/6	170	230	1,15	375	310		363		318	306	285	261	237	213	186	156	
6NR-250 C/7A	185	250	1,15	412	340		409,5		350	332,5	315	287	259	224	192,5	161	
Livello minimo di battente alla griglia di aspirazione (m) • Min. hydrostatic head level to the suction grid (m) • Nivel de sumergencia min. de rejilla de aspiración (m)									1	1	1	1,5	2	2	2,5	3	

* Funzionamento orizzontale a richiesta. Si raccomanda la corretta posa dei supporti onde evitare che l'elettropompa lavori a sbalzo. • Horizontal operation on request. The motor shall be correctly installed with the relative supports in order to ensure the electric pump work properly. • El funcionamiento en posición horizontal bajo demanda. Se aconseja colocar correctamente los soportes oportunos para evitar que la electrobomba funcione en voladizo.

• Potenza nominale motore • Rated power of motor • Potencia nominal del motor

≅ 3600 l/min

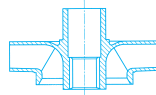

6NR-250A

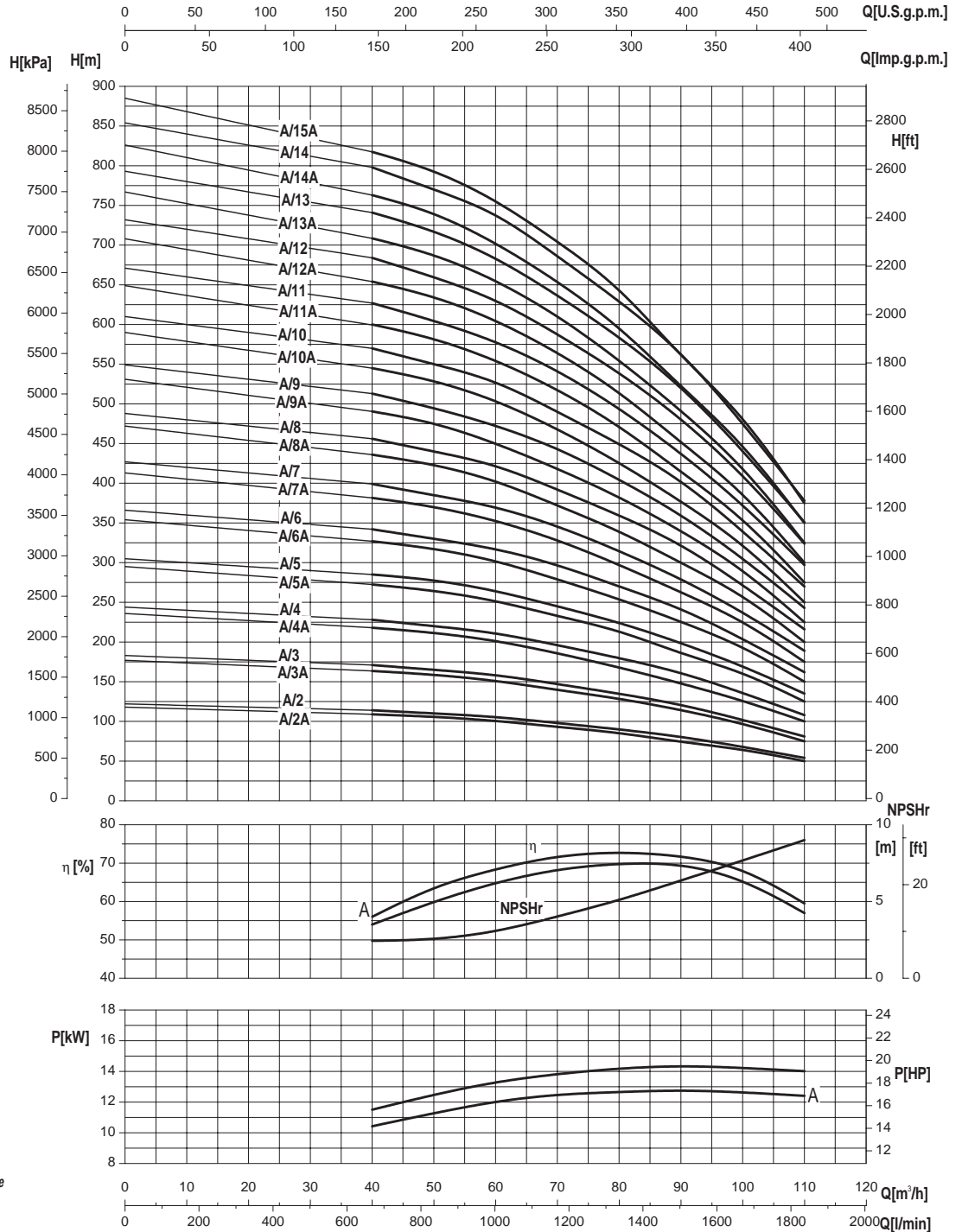

Moltiplicare il rendimento per il coefficiente corrispondente al vostro numero di stadi.

Multiply efficiency by the coefficient corresponding to the number of stages.

Multiplicar el rendimiento por el coeficiente correspondiente a su número de etapas.

Numero di stadi Number of stage Numero de etapas	<4	5	6	>6
Coefficient Coefficient Coeficiente	0,97	0,98	0,99	1

- Potenza assorbita per stadio
- Absorbed power for each single stage
- Potencia absorbida por cada etapa

Le curve di prestazione sono basate su valori di viscosità cinematica = 1 mm²/s e densità pari a 1000 kg/m³. Tolleranza e curve secondo UNI EN ISO 9906:2012 - Grado 3B • The performance curves are based on the kinematic viscosity values = 1 mm²/s and density equal to 1000 kg/m³. Tolerance and curves according to UNI EN ISO 9906:2012 - Grade 3B • Las curvas de rendimiento se refieren a valores de viscosidad cinemática 1 mm²/s y densidad de 1000 kg/m³. Tolerancia de las curvas de acuerdo con UNI EN ISO 9906:2012 - Clase 3B.

10"

SAER[®]
ELETTROPOMPE

6NR-250B

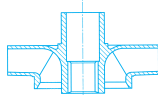
 $\cong 3600 \text{ l/min}$

CARATTERISTICHE IDRAULICHE

HYDRAULIC FEATURES / CARACTERISTICAS HIDRAULICAS

Tipo Type	Motore Motor		S.F.	I _{sf} (A) 3~		U.S.g.p.m. Q m ³ /h l/min	0	396	440	484	528	572	616	660	705	748	793
	kW	HP		380V	460V		0	90	100	110	120	130	140	150	160	170	180
				380V	460V		0	1500	1667	1833	2000	2167	2333	2500	2667	2833	3000
6NR-250 B/2A *	45	60	1,15	108	89	H (m)	116	97	94	90	86	82	77	71	66	60	53
6NR-250 B/2 *	45	60	1,15	108	89		121	105	102	100	97	92	88	80	73	66	59
6NR-250 B/3A *	60	80	1,15	139	115		174	145,5	141	135	129	123	115,5	106,5	99	90	79,5
6NR-250 B/3 *	75	100	1,15	174	143		181,5	157,5	153	150	145,5	138	132	120	109,5	99	88,5
6NR-250 B/4A *	83	113	1,15	194	160		232	194	188	180	172	164	154	142	132	120	106
6NR-250 B/4 *	92	125	1,15	208	172		242	210	204	200	194	184	176	160	146	132	118
6NR-250 B/5A *	110	150	1,15	247	204		290	242,5	235	225	215	205	192,5	177,5	165	150	132,5
6NR-250 B5 *	132	180	1,15	296	245		302,5	262,5	255	250	242,5	230	220	200	182,5	165	147,5
6NR-250 B6A *	132	180	1,15	296	245		348	291	282	270	258	246	231	213	198	180	159
6NR-250 B/6 *	150	200	1,15	329	272		363	315	306	300	291	276	264	240	219	198	177
6NR-250 B/7A *	150	200	1,15	329	272		406	339,5	329	315	301	287	269,5	248,5	231	210	185,5
6NR-250 B/7	170	230	1,15	375	310		423,5	367,5	357	350	339,5	322	308	280	255,5	231	206,5
6NR-250 B/8A	170	230	1,15	375	310		464	388	376	360	344	328	308	284	264	240	212
6NR-250 B/8	185	250	1,15	412	340		484	420	408	400	388	368	352	320	292	264	236
6NR-250 B/9A	185	250	1,15	412	340		522	436,5	423	405	387	369	346,5	319,5	297	270	238,5
Livello minimo di battente alla griglia di aspirazione (m) • Min. hydrostatic head level to the suction grid (m) • Nivel de sumergencia min. de rejilla de aspiración (m)							1	1	1	1,5	2	2	2,5	2,5	3	3	

* Funzionamento orizzontale a richiesta. Si raccomanda la corretta posa dei supporti onde evitare che l'elettropompa lavori a sbalzo. • Horizontal operation on request. The motor shall be correctly installed with the relative supports in order to ensure the electric pump work properly. • El funcionamiento en posición horizontal bajo demanda. Se aconseja colocar correctamente los soportes oportunos para evitar que la electrobomba funcione en voladizo.

• Potenza nominale motore • Rated power of motor • Potencia nominal del motor.

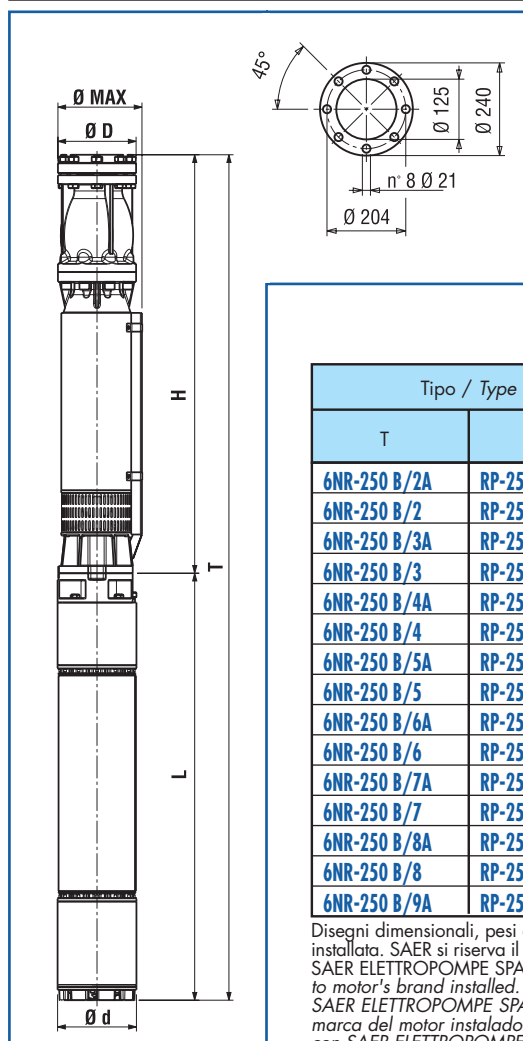

DIMENSIONI E PESI

DIMENSIONS AND WEIGHT / DIMENSIONES Y PESOS

Tipo / Type		T	H	L	Ø Max	Ø D	Ø d	Motore Motor	NEMA	Peso Weight (Kg)	
T	H	(mm)	(mm)	(mm)	(mm)	"G	(mm)			H	T
6NR-250 B/2A	RP-250 B/2A	1961	966	995	264	5"	192	8" MS 201	1.18.424	114	270
6NR-250 B/2	RP-250 B/2	1961	966	995	264	5"	192	8" MS 201	1.18.424	114	270
6NR-250 B/3A	RP-250 B/3A	2191	1056	1135	264	5"	192	8" MS 201	1.18.424	126	310
6NR-250 B/3	RP-250 B/3	2391	1056	1335	264	5"	192	8" MS 201	1.18.424	126	349
6NR-250 B/4A	RP-250 B/4A	2561	1146	1415	264	5"	192	8" MS 201	1.18.424	138	377
6NR-250 B/4	RP-250 B/4	2641	1146	1495	264	5"	192	8" MS 201	1.18.424	138	393
6NR-250 B/5A	RP-250 B/5A	2821	1236	1585	264	5"	238	10" MS 251	-	150	423
6NR-250 B/5	RP-250 B/5	2806	1236	1570	264	5"	238	10" MS 251	-	150	548
6NR-250 B/6A	RP-250 B/6A	2896	1326	1570	264	5"	238	10" MS 251	-	162	560
6NR-250 B/6	RP-250 B/6	2986	1326	1660	264	5"	238	10" MS 251	-	162	582
6NR-250 B/7A	RP-250 B/7A	3076	1416	1660	264	5"	238	10" MS 251	-	174	594
6NR-250 B/7	RP-250 B/7	3216	1416	1800	264	5"	238	10" MS 251	-	174	628
6NR-250 B/8A	RP-250 B/8A	3306	1506	1800	264	5"	238	10" MS 251	-	186	640
6NR-250 B/8	RP-250 B/8	3416	1506	1910	264	5"	238	10" MS 251	-	186	667
6NR-250 B/9A	RP-250 B/9A	3643	1733	1910	264	5"	238	10" MS 251	-	217	698

Disegni dimensionali, pesi e immagini sono unicamente indicativi e non vincolanti. I valori sono in funzione della marca di motore installata. SAER si riserva il diritto di effettuare cambiamenti senza alcun preavviso. Per ulteriori informazioni consultare direttamente SAER ELETTROPOMPE SPA • Dimensional drawings, weights and pictures are indicatives only and not-binding. Values according to motor's brand installed. SAER reserves the right to make changes without prior notice. For further informations consult directly SAER ELETTROPOMPE SPA • Dimensiones, pesos y fotografías son indicativas y no vinculantes. Los valores son e relación a la marca del motor instalado. SAER se reserve el derecho a introducir cambios sin previo aviso. Para más información, contacten con SAER ELETTROPOMPE SPA.

≅ 3600 l/min

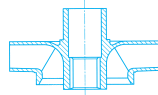

6NR-250B

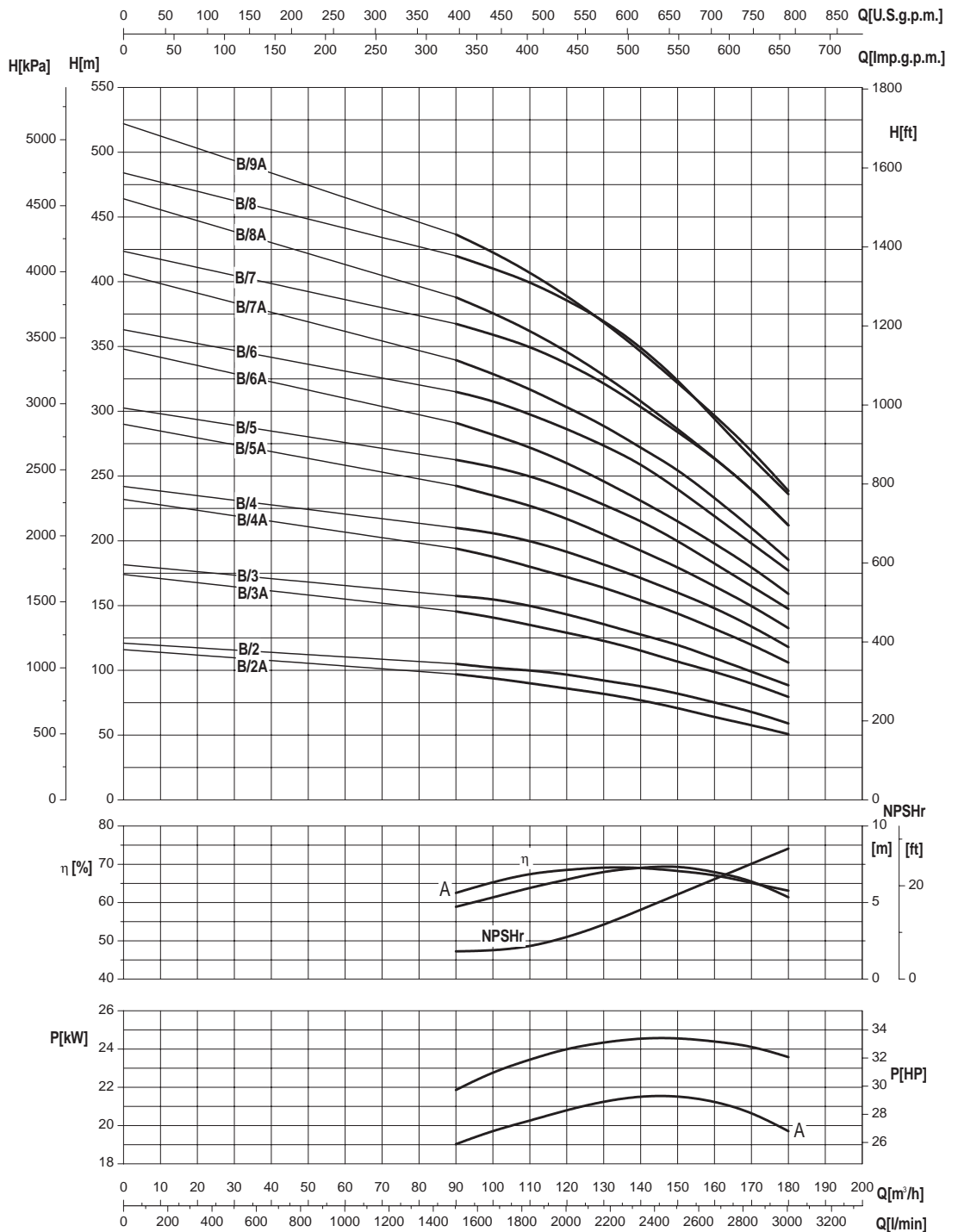

Moltiplicare il rendimento per il coefficiente corrispondente al vostro numero di stadi.

Multiply efficiency by the coefficient corresponding the number of stages.

Multiplicar el rendimiento por el coeficiente correspondiente a Su numero de etapas.

Numero di stadi Number of stage Numero de etapas	<3	4	5	>5
Coefficienti Coefficient Coeficiente	0,97	0,98	0,99	1

- Potenza assorbita per stadio
- Absorbed power for each single stage
- Potencia absorbida por cada etapa

Le curve di prestazione sono basate su valori di viscosità cinematica = 1 mm²/s e densità pari a 1000 kg/m³. Tolleranza e curve secondo UNI EN ISO 9906:2012 - Grado 3B • The performance curves are based on the kinematic viscosity values = 1 mm²/s and density equal to 1000 kg/m³. Tolerance and curves according to UNI EN ISO 9906:2012 - Grade 3B • Las curvas de rendimiento se refieren a valores de viscosidad cinemática 1 mm²/s y densidad de 1000 kg/m³. Tolerancia de las curvas de acuerdo con UNI EN ISO 9906:2012 - Clase 3B.

10"

SAER[®]
ELETTROPOMPE

6NR-250C

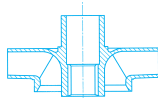
 $\cong 3600 \text{ l/min}$

CARATTERISTICHE IDRAULICHE

HYDRAULIC FEATURES / CARACTERISTICAS HIDRAULICAS

Tipo Type	Motore Motor		S.F.	I _{sf} (A) 3~		U.S.g.p.m. Q	Flow Rate										
	kW	HP		380V 460V			m ³ /h	l/min									
				380V	460V		0	440	530	615	705	790	881	946	1012		
6NR-250 C/2A *	52	70	1,15	120	99	H (m)	117	100	95	90	82	74	64	55	46		
6NR-250 C/2 *	55	75	1,15	126	104		121	106	102	95	87	79	71	62	52		
6NR-250 C/3A *	75	100	1,15	174	143		175,5	150	142,5	135	123	111	96	82,5	69		
6NR-250 C/3 *	83	113	1,15	194	160		181,5	159	153	142,5	130,5	118,5	106,5	93	78		
6NR-250 C/4A *	110	150	1,15	247	204		234	200	190	180	164	148	128	110	92		
6NR-250 C/4 *	110	150	1,15	247	204		242	212	204	190	174	158	142	124	104		
6NR-250 C/5A *	132	180	1,15	296	245		292,5	250	237,5	225	205	185	160	137,5	115		
6NR-250 C/5 *	150	200	1,15	329	272		302,5	265	255	237,5	217,5	197,5	177,5	155	130		
6NR-250 C/6A *	150	200	1,15	329	272		351	300	285	270	246	222	192	165	138		
6NR-250 C/6	170	230	1,15	375	310		363	318	306	285	261	237	213	186	156		
6NR-250 C/7A	185	250	1,15	412	340	409,5	350	332,5	315	287	259	224	192,5	161			
Livello minimo di battente alla griglia di aspirazione (m) • Min. hydrostatic head level to the suction grid (m) • Nivel de sumergencia min. de rejilla de aspiración (m)							1	1	1	1,5	2	2	2,5	3			

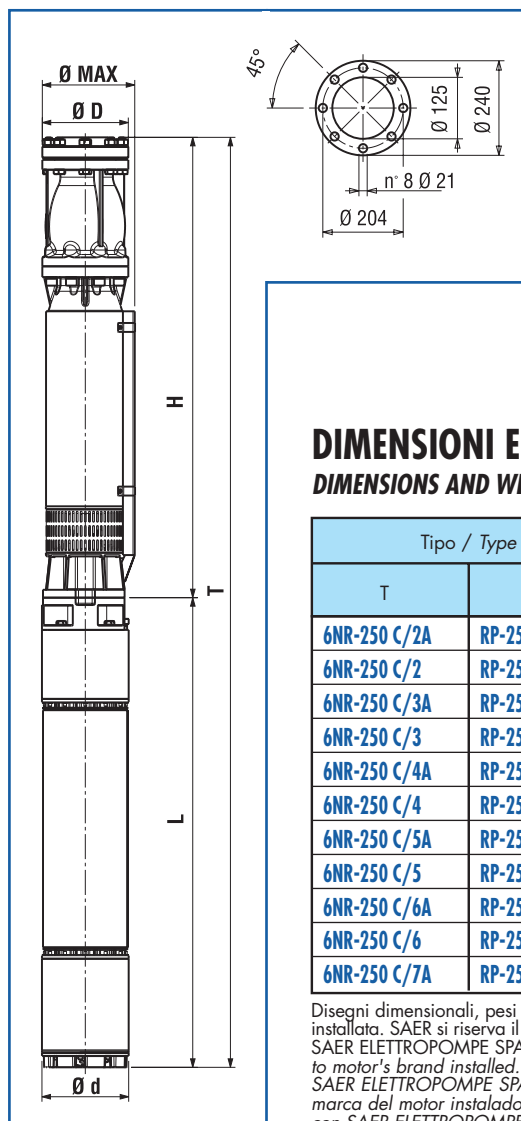

* Funzionamento orizzontale a richiesta. Si raccomanda la corretta posa dei supporti onde evitare che l'elettropompa lavori a sbalzo. • Horizontal operation on request. The motor shall be correctly installed with the relative supports in order to ensure the electric pump work properly. • El funcionamiento en posición horizontal bajo demanda. Se aconseja colocar correctamente los soportes oportunos para evitar que la electrobomba funcione en voladizo.

• Potenza nominale motore • Rated power of motor • Potencia nominal del motor.

DIMENSIONI E PESI

DIMENSIONS AND WEIGHT / DIMENSIONES Y PESOS

Tipo / Type		T	H	L	Ø Max	Ø D	Ø d	Motore Motor	NEMA	Peso Weight (Kg)	
T	H	(mm)	(mm)	(mm)	(mm)	"G	(mm)			H	T
6NR-250 C/2A	RP-250 C/2A	2051	986	1065	264	5"	192	8" MS 201	1.18.424	115	285
6NR-250 C/2	RP-250 C/2	2051	986	1065	264	5"	192	8" MS 201	1.18.424	115	285
6NR-250 C/3A	RP-250 C/3A	2421	1086	1335	264	5"	192	8" MS 201	1.18.424	130	353
6NR-250 C/3	RP-250 C/3	2501	1086	1415	264	5"	192	8" MS 201	1.18.424	130	369
6NR-250 C/4A	RP-250 C/4A	2771	1186	1585	264	5"	238	10" MS 251	-	139	412
6NR-250 C/4	RP-250 C/4	2771	1186	1585	264	5"	238	10" MS 251	-	139	412
6NR-250 C/5A	RP-250 C/5A	2856	1286	1570	264	5"	238	10" MS 251	-	152	550
6NR-250 C/5	RP-250 C/5	2946	1286	1660	264	5"	238	10" MS 251	-	152	572
6NR-250 C/6A	RP-250 C/6A	3046	1386	1660	264	5"	238	10" MS 251	-	165	585
6NR-250 C/6	RP-250 C/6	3186	1386	1800	264	5"	238	10" MS 251	-	165	619
6NR-250 C/7A	RP-250 C/7A	3416	1506	1910	264	5"	238	10" MS 251	-	181	662

Disegni dimensionali, pesi e immagini sono unicamente indicativi e non vincolanti. I valori sono in funzione della marca di motore installata. SAER si riserva il diritto di effettuare cambiamenti senza alcun preavviso. Per ulteriori informazioni consultare direttamente SAER ELETTROPOMPE SPA • Dimensional drawings, weights and pictures are indicatives only and not-binding. Values according to motor's brand installed. SAER reserves the right to make changes without prior notice. For further informations consult directly SAER ELETTROPOMPE SPA • Dimensiones, pesos y fotografías son indicativas y no vinculantes. Los valores son e relation a la marca del motor instalado. SAER se reserve el derecho a introducir cambios sin previo aviso. Para más informacion, contacten con SAER ELETTROPOMPE SPA.

≈ 3600 l/min

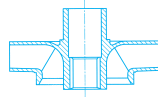

6NR-250C

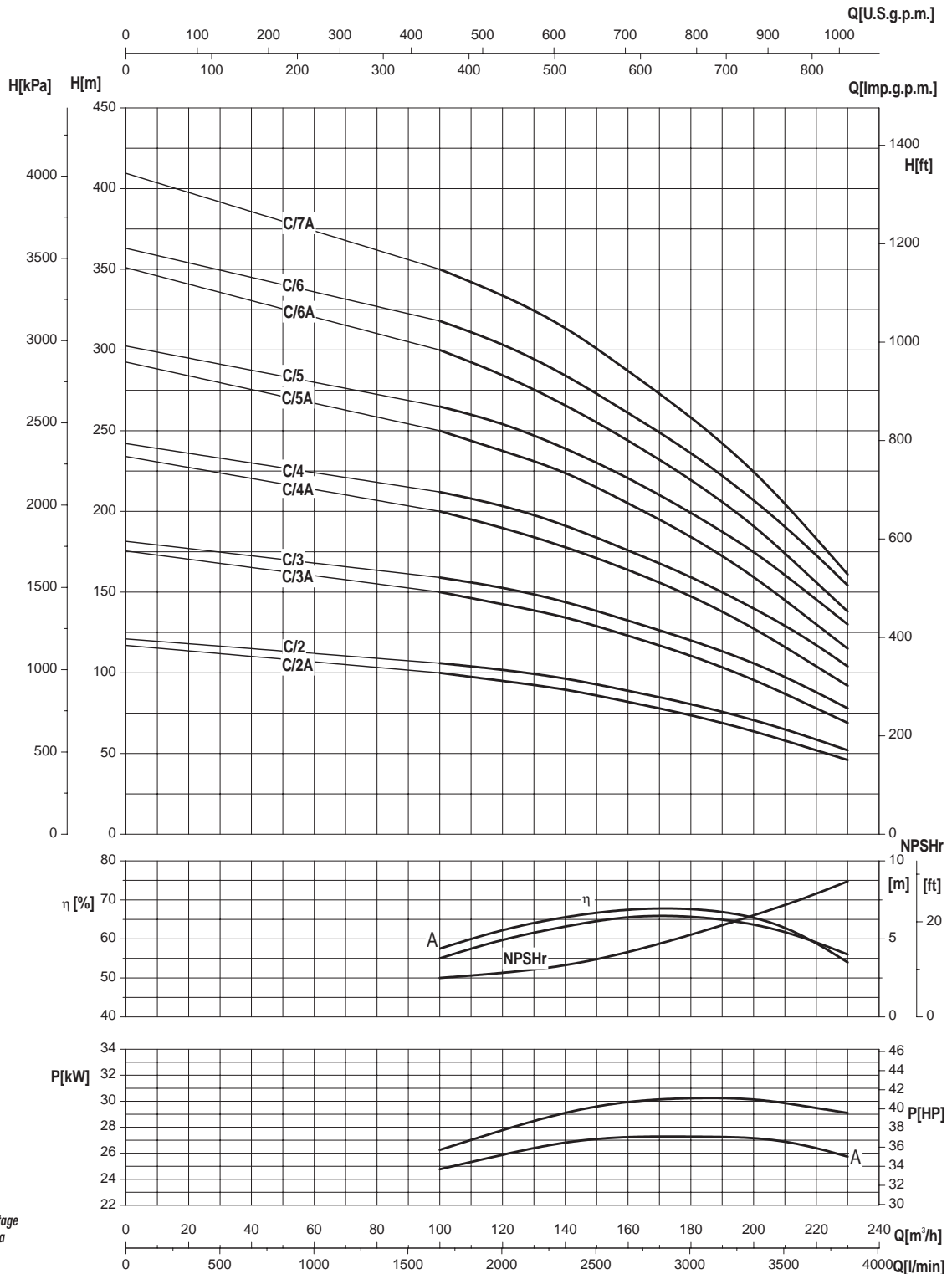

Moltiplicare il rendimento per il coefficiente corrispondente al vostro numero di stadi.

Multiply efficiency by the coefficient corresponding the number of stages.

Multiplicar el rendimiento por el coeficiente correspondiente a Su numero de etapas.

Numero di stadi Number of stage Numero de etapas	<3	3	4	>4
Coefficienti Coefficient Coeficiente	0,97	0,98	0,99	1

- Potenza assorbita per stadio
- Absorbed power for each single stage
- Potencia absorbida por cada etapa

Le curve di prestazione sono basate su valori di viscosità cinematica = 1 mm²/s e densità pari a 1000 kg/m³. Tolleranza e curve secondo UNI EN ISO 9906:2012 - Grado 3B • The performance curves are based on the kinematic viscosity values = 1 mm²/s and density equal to 1000 kg/m³. Tolerance and curves according to UNI EN ISO 9906:2012 - Grade 3B • Las curvas de rendimiento se refieren a valores de viscosidad cinematica 1 mm²/s y densidad de 1000 kg/m³. Tolerancia de las curvas de acuerdo con UNI EN ISO 9906:2012 - Clase 3B.

10"

SAER®

ELETTROPOMPE

ELETTROPOMPE SOMMERSE 10" SEMIASSIALI

10" SEMI-AXIAL SUBMERSIBLE ELECTRIC PUMPS

ELECTROBOMBAS SUMERGIDAS SEMIAXIALES 10"

6S-253



ITALIANO

IMPIEGHI

Ideale per il sollevamento, la pressurizzazione e distribuzione in impianti civili ed industriali, alimentazione di autoclavi e cisterne, impianti di lavaggio, sistemi di irrigazione, con prelievo da pozzi con diametro minimo 264 mm, vasche o bacini naturali

CARATTERISTICHE COSTRUTTIVE

6S-253: gruppo elettropompa completo con motore a bagno d'acqua 6" serie MS152, 8" serie MS201 (fino a 92 KW) o con motore a bagno d'acqua 10" serie MS251 (a partire da 110 KW).

6SP-253: idraulica accoppiabile a motori sommersi 8" con attacco secondo NEMA o motori sommersi 10" (per l'accoppiamento fare riferimento alla documentazione specifica per motori sommersi).

Giranti semiasiali

Bocca di mandata completa di valvola di ritegno.

Controspinta: pompa dotata di anello di controspinta in resina antiusura.

Bussola di guida in gomma anti-usura con camicia metallica.

Diffusore completo di anello di usura in gomma antiusura.

Componenti realizzati con materiali particolari che assicurano una forte resistenza all'usura.

MATERIALI - VERSIONI STANDARD

Giranti: ghisa EN-GJL-250, Acciaio al carbonio 1.6220

Diffusori: ghisa EN-GJL-250, Acciaio al carbonio 1.6220

Albero in acciaio inossidabile AISI431, con bussola conica (albero a profilo scanalato per serie XS)

Bocca di mandata: ghisa EN-GJL-250, Acciaio al carbonio 1.6220

Supporto di aspirazione: ghisa EN-GJL-250, Acciaio al carbonio 1.6220

Dimensioni e tipologia bocche di mandata:

Tipologia bocche di mandata	6S-253	6XS-253
Filettata 6" G	Standard	Standard
Flangiata	A richiesta	/

DATI CARATTERISTICI

Fluido: chimicamente e meccanicamente non aggressivo, privo di corpi solidi o particelle abrasive.

Passaggio di corpi solidi: max 3mm, granulometria max 50 g/m³

Temperatura del liquido pompato: min 0°C max 30°C (oltre chiedere informazioni)

Pressione massima di esercizio 30 bar.

Profondità massima di immersione: 200 m

Senso di rotazione: orario, osservando la bocca di mandata.

Prestazioni a 3600 1/min:

6S-253A Qmax: 265 m³/h - Hmax: 353 m

TOLLERANZE PRESTAZIONI

Pompe: UNI EN ISO 9906:2012 - GRADO 3B

Motore: norme IEC 60034-1

INSTALLAZIONE

Verticale / orizzontale in funzione della potenza

VERSIONI SPECIALI

Serie XS interamente in acciaio inossidabile

Tensioni diverse

Versione per installazione orizzontale

ACCESSORI A RICHIESTA

Quadro elettrico

Giunzione per cavo di alimentazione

ENGLISH

APPLICATION

Suitable for lifting, pressurising and distribution in civil and industrial installations, autoclave and cistern inlets, washing plants, irrigation systems. Draws from wells of min. diameter of 264 mm, tanks or natural basins.

CONSTRUCTION FEATURES

6S-253: complete unit of pump with electric motor.

6SP-253: hydraulic part to be connected with 8" submersible motors with coupling following NEMA or 10" submersible motors (For coupling, please refer to the specific documentation for the submersible motors).

Semiaxial impellers.

Outlet complete with non return valve.

Pump equipped with counter trust ring in anti-wear resin.

Diffuser complete with wear ring in anti-wear rubber.

Driving bushings in anti-wear rubber with metallic shell.

Components realized with particular materials which assure an high wear resistance.

MATERIALS - STANDARD VERSION

Impellers: cast iron EN-GJL-250, Carbon steel 1.6220

Diffusers: cast iron EN-GJL-250, Carbon steel 1.6220

Shaft in AISI431 stainless steel with conic bushing (XS series: shaft with grooved profile).

Outlet: cast iron EN-GJL-250, Carbon steel 1.6220

Suction support: cast iron EN-GJL-250, Carbon steel 1.6220

Dimensions and type of outlet:

Outlet type	6S-253	6XS-253
Threaded exit 6" G	Standard	Standard
Flanged outlet	On request	/

OPERATION DATA

Fluid: chemically and mechanically non-aggressive, without any solid substance or abrasive parts.

Passing of solids: max 3 mm.

Temperature of the pumped liquid: max 30°C (for higher temperature, please, verify).

Maximum working pressure: 30 bar.

Maximum immersion depth: 200 m under liquid level.

Direction of rotation: clockwise, looking by the outlet.

Performance at 3600 rpm: 6S-253A Qmax: 265 m³/h - Hmax: 353 m

PERFORMANCE TOLLERANCES

Pumps: UNI EN ISO 9906:2012 - GRADE 3B

Motor: norms IEC 60034-1.

INSTALLATION

Vertical.

SPECIAL VERSIONS

XS Series entirely made of stainless steel

Different tensions

Version for horizontal installation

ACCESSORIES ON REQUEST

Control panel

Cable Joint

ESPAÑOL

APLICACIONES

Adecuada para la elevación, presurización y distribución en instalaciones de tipo civil e industrial, distribución a autoclaves y cisternas, sistemas de lavado, sistemas de riego, con trasiego de pozos con diametro min 264 mm, tanques y cuencas.

CARACTERISTICAS DE CONSTRUCCION

6S-253: grupo electrobomba completo con motor.

6SP-253: parte hidraulica para ensamblaje con motores sumergidos 8" con ataque segun NEMA o con motores sumergidos 10" (para el acoplamiento, hacer referencia a la documentación específica para motores sumergidos).

Impulsores semiasiales.

Boca de descarga completa con valvola de retencion.

Bomba equipada con anillo de contra-empuje en resina anti-desgaste.

Difusor completo con anillo de desgaste en goma anti-desgaste.

Casquillos piloto en goma anti-desgaste con camisa metalica.

Componentes realizados con materiales especiales anti-desgaste.

MATERIALES - EJECUCIONES ESTANDAR

Impulsores: fundicion gris EN-GJL-250, Acero 1.6220

Difusores: fundicion gris EN-GJL-250, Acero 1.6220

Eje en acero inoxidable AISI431 con casquillo conico (eje con perfil en ranura).

Boca de descarga y soporte de aspiracion: fundicion gris EN-GJL-250, Acero 1.6220

Dimensiones y tipo bocas de descarga:

Tipo bocas de descarga	6S-253	6XS-253
Enroscada 6" G	Standard	Standard
Boca de salida	Bajo pedido	/

DATOS DE FUNCIONAMIENTO

Fluido: quimicamente y mecanicamente no agresivo, sin cuerpos solidos o particulas abrasivas.

Pasaje cuerpos solidos: max 3 mm.

Temperatura del liquido bombeado: min 0°C max 30°C (para valores superiores consultar verificación).

Presion de funcionamiento maxima: 30 bar.

Profundidad de sumersion maxima: 200 m debajo del nivel del liquido.

Sentido de rotacion: orario, observando desde la boca de descarga.

Prestaciones en 3600 1/min

6S-253A Qmax: 265 m³/h / Hmax: 353 m

TOLERANCIAS PRESTACIONES

Bombas: UNI EN ISO 9906:2012 - CLASE 3B

Motor: normas IEC 60034-1.

INSTALACION

Vertical.

EJECUCIONES ESPECIALES

Serie XS completamente en acero inox

Diferentes tensiones

Version para instalacion en horizontal

ACCESORIOS BAJO DEMANDA

Quadro electric

Empalme por cable

COMPONENTI PRINCIPALI

MAIN COMPONENTS

COMPONENTES PRINCIPALES

COMPONENTE COMPONENT • COMPONENTE	VERSIONE VERSION • VERSIÓN	
	6S-253	6XS-253
Albero e giunto Shaft and coupling Eje y manguito	Acciaio inox Stainless steel Acero inox AISI431 (1.4057)	Acciaio inox Stainless steel Acero inox DUPLEX (1.4362)
Girante Impeller Impulsor	Ghisa Cast iron Fundicion gris EN-GJL-250 Acciaio al carbonio Carbon steel Acero (1.6220)	Acciaio inox microfuso Casted stainless steel Acero inox fundido AISI316 (1.4408-CF8M)
Diffusore Diffuser Difusor	Ghisa Cast iron Fundicion gris EN-GJL-250 Acciaio al carbonio Carbon steel Acero (1.6220)	Acciaio inox microfuso Casted stainless steel Acero inox fundido AISI316 (1.4408-CF8M)
Supporto aspirazione Suction support Soporte de aspiración	Ghisa Cast iron Fundicion gris EN-GJL-250 Acciaio al carbonio Carbon steel Acero (1.6220)	Acciaio inox microfuso Casted stainless steel Acero inox fundido AISI316 (1.4408-CF8M)
Bocca di mandata Outlet Orificio de impulsión	Ghisa Cast iron Fundicion gris EN-GJL-250 Acciaio al carbonio Carbon steel Acero (1.6220)	Acciaio inox microfuso Casted stainless steel Acero inox fundido AISI316 (1.4408-CF8M)
Copricavo Cable cover Cubrecable	Acciaio inox Stainless steel Acero inox AISI304 (1.4301)	Acciaio inox Stainless steel Acero inox AISI316 (1.4401)
Parti in gomma Rubber components Partes en goma		Gomma Rubber Goma EPDM
Valvola Valve Valvula	Ghisa Cast iron Fundicion gris EN-GJL-250	Acciaio inox Stainless steel Acero inox AISI316 (1.4401)

10"

SAER[®]
ELETTROPOMPE

6S-253A

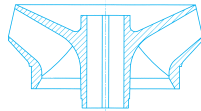
 $\cong 3600 \text{ l/min}$

CARATTERISTICHE IDRAULICHE

HYDRAULIC FEATURES / CARACTERISTICAS HIDRAULICAS

Tipo Type	Motore Motor		S.F.	I _{sf} (A) 3~		U.S.g.p.m. Q	Flow Rate (Q)																									
	kW	HP		380V			460V		0		530		610		705		790		835		875		940		1015		1100		1146		1165	
				m ³ /h	l/min		0	120	140	160	180	190	200	215	230	250	260	265	0	2000	2335	2665	3000	3165	3335	3565	3833	4165	4335	4415		
6S-253A/1A*	37	50	1,15	91	75	H (m)	70,6	59,3	57,8	56	53,7	51,7	49,7	45,6	42,2	36,1	31,4															
6S-253A/1*	52	70	1,15	118	97		78,9	66,4	64,9	63	61,0	60,3	58	55	51,3	45,2	42,0	41														
6S-253A/2B*	60	80	1,15	141	116		125	105,9	100,7	94,9	83,9	79,8	75,3	84,3	57,4	45,5																
6S-253A/2A*	75	100	1,15	171	141		141,2	118,6	115,2	111,5	107,5	103,4	99,3	91,2	84,4	69	62,8															
6S-253A/2*	92	125	1,15	207	171		157,8	132,9	129,9	126	122,0	120,6	116	110	102,7	90	84,5	82														
6S-253A/3B*	92	125	1,15	207	171		187,5	158,9	151,1	142,4	125,9	119,5	113	99,5	86,1	68,3																
6S-253A/3A*	110	150	1,15	257	212		211,8	177,9	172,5	166	161,2	155,1	149	136,8	126,6	104,3	94,2															
6S-253A/3*	132	180	1,15	293	242		236,7	199,3	194,8	189	184,5	180,9	174	165	154	135,1	127	123														
6S-253A/4A*	132	180	1,15	293	242		282,4	237,2	231,0	223,5	214,9	206,8	198,6	182,4	168,8	139,7	125,6															
6S-253A/5B*	150	200	1,15	249	206		312,5	264,8	251,8	237,3	209,8	198,9	188,3	166,0	143,5	113,8																
6S-253A/4	170	230	1,15	370	306		315,6	265,7	259,7	252	244,5	241,2	232	220	205,3	180,0	169,0	164														
6S-253A/5A	170	230	1,15	370	306	353	296,5	288,6	278	268,6	258,5	248,3	228	211	175,0	157																

Livello minimo di battente alla griglia di aspirazione (m) • Min. hydrostatic head level to the suction grid (m) • Nivel de sumergencia min. de rejilla de aspiración (m)

* Funzionamento orizzontale a richiesta. Si raccomanda la corretta posa dei supporti onde evitare che l'elettropompa lavori a sbalzo. • Horizontal operation on request. The motor shall be correctly installed with the relative supports in order to ensure the electric pump work properly. • El funcionamiento en posición horizontal bajo demanda. Se aconseja colocar correctamente los soportes oportunos para evitar que la electrobomba funcione en voladizo.

• Potenza nominale motore • Rated power of motor • Potencia nominal del motor.

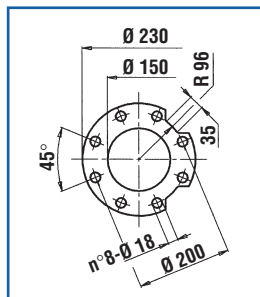
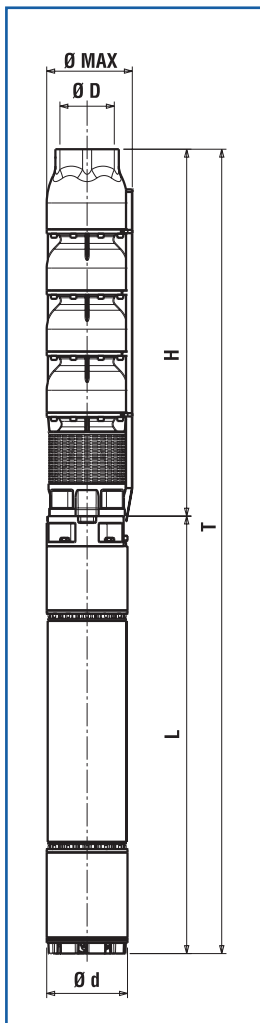

DIMENSIONI E PESI

DIMENSIONS AND WEIGHT / DIMENSIONES Y PESOS

Tipo / Type		T	H	L	Ø Max	Ø D	Ø d	Motore Motor	NEMA	Peso Weight (Kg)	
T	H	(mm)	(mm)	(mm)	(mm)	"G	(mm)			H	T
6S-253A/1A	6SP-253A/1A	1607	682	925	255	6"	192	MS201-50	1.18.424	66	208
6S-253A/1	6SP-253A/1	1677	682	995	255	6"	192	MS201-60	1.18.424	66	222
6S-253A/2B	6SP-253A/2B	2014	879	1135	255	6"	192	MS201-80	1.18.424	87,5	271,5
6S-253A/2A	6SP-253A/2A	2214	879	1335	255	6"	192	MS201-100	1.18.424	87,5	310,5
6S-253A/2	6SP-253A/2	2374	879	1495	255	6"	192	MS201-125	1.18.424	87,5	342,5
6S-253A/3B	6SP-253A/3B	2607	1112	1495	255	6"	192	MS201-125	1.18.424	109	364
6S-253A/3A	6SP-253A/3A	2697	1112	1430	255	6"	192	MS251-150	1.18.424	109	364
6S-253A/3	6SP-253A/3	2682	1112	1570	255	6"	255	MS251-180	-	109	507
6S-253A/4A	6SP-253A/4A	2987	1327	1660	255	6"	255	MS251-200	-	130,5	550,5
6S-253A/5B	6SP-253A/5B	3202	1542	1660	255	6"	255	MS251-200	-	152	572
6S-253A/4	6SP-253A/4	3127	1327	1800	255	6"	255	MS251-230	-	130,5	584,5
6S-253A/5A	6SP-253A/5A	3342	1542	1800	255	6"	255	MS251-230	-	152	606

Disegni dimensionali, pesi e immagini sono unicamente indicativi e non vincolanti. I valori sono in funzione della marca di motore installata. SAER si riserva il diritto di effettuare cambiamenti senza alcun preavviso. Per ulteriori informazioni consultare direttamente SAER ELETTROPOMPE SPA • Dimensional drawings, weights and pictures are indicatives only and not-binding. Values according to motor's brand installed. SAER reserves the right to make changes without prior notice. For further informations consult directly SAER ELETTROPOMPE SPA • Dimensiones, pesos y fotografías son indicativas y no vinculantes. Los valores son e relation a la marca del motor instalado. SAER se reserve el derecho a introducir cambios sin previo aviso. Para más informacion, contacten con SAER ELETTROPOMPE SPA.

≈ 3600 1/min

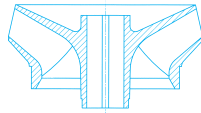

6S-253A

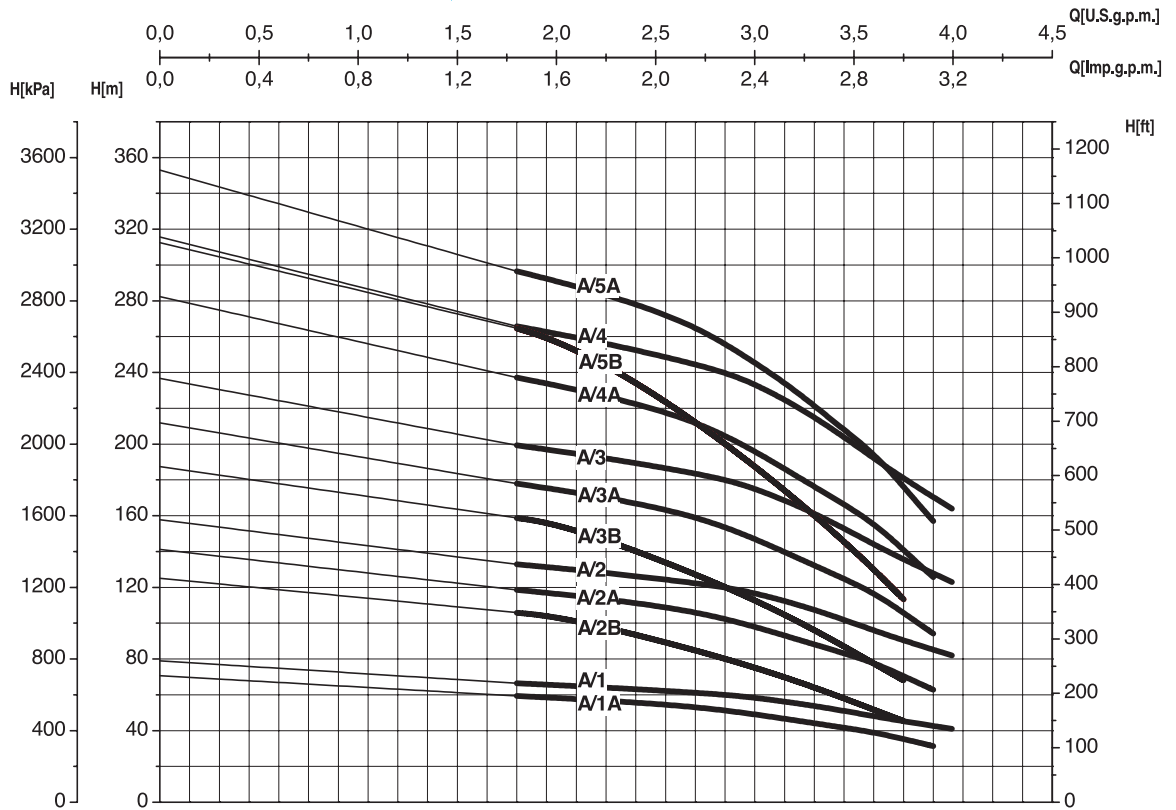

Moltiplicare il rendimento per il coefficiente corrispondente al vostro numero di stadi.

Multiply efficiency by the coefficient corresponding the number of stages.

Multiplicar el rendimiento por el coeficiente correspondiente a Su numero de etapas.

Numero di stadi Number of stage Numero de etapas	1	2	3	>3
Coefficienti Coefficient Coeficiente	0,97	0,98	0,99	1

- Potenza assorbita per stadio
- Absorbed power for each single stage
- Potencia absorbida por cada etapa

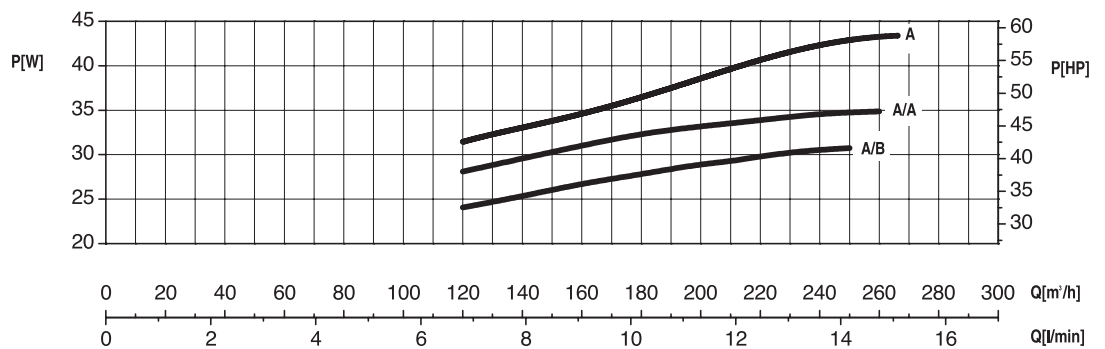
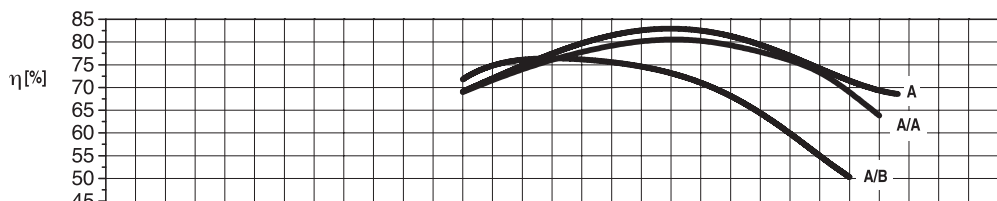
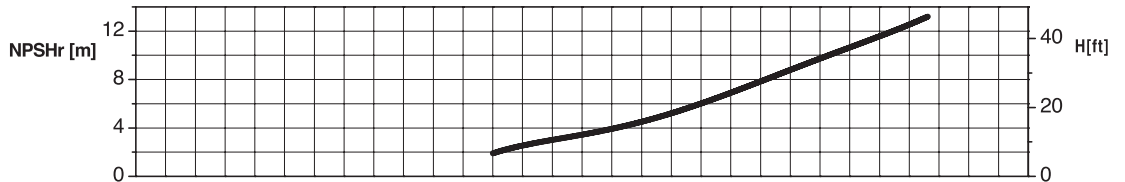

Le curve di prestazione sono basate su valori di viscosità cinematica = 1 mm²/s e densità pari a 1000 kg/m³. Tolleranza e curve secondo UNI EN ISO 9906:2012 - Grado 3B • The performance curves are based on the kinematic viscosity values = 1 mm²/s and density equal to 1000 kg/m³. Tolerance and curves according to UNI EN ISO 9906:2012 - Grade 3B • Las curvas de rendimiento se refieren a valores de viscosidad cinemática 1 mm²/s y densidad de 1000 kg/m³. Tolerancia de las curvas de acuerdo con UNI EN ISO 9906:2012 - Clase 3B.

Dati validi per versioni standard. • Data referred to standard version. • Datos validos para ejecucion estandar.

10"

SAER®

ELETTROPOMPE



ELETTROPOMPE SOMMERSE 10" SEMIASSIALI

10" SEMI-AXIAL SUBMERSIBLE ELECTRIC PUMPS

ELECTROBOMBAS SUMERGIDAS SEMIAXIALES 10"

6S-252

ITALIANO

IMPIEGHI

Ideale per il sollevamento, la pressurizzazione e distribuzione in impianti civili ed industriali, alimentazione di autoclavi e cisterne, impianti di lavaggio, sistemi di irrigazione, con prelievo da pozzi con diametro minimo 264 mm, vasche o bacini naturali.

CARATTERISTICHE COSTRUTTIVE

6S-252: gruppo elettropompa completo con motore a bagno d'acqua 8" serie MS201 (fino a 92 kW) o con motore a bagno d'acqua 10" serie MS251 (a partire da 110 kW)
 SP-252: idraulica accoppiabile a motori sommersi 8" con attacco secondo NEMA 18.414-18.424 o motori sommersi 10" (per l'accoppiamento, fare riferimento alla documentazione specifica per motori sommersi).

Giranti semiassiali.

Bocca di mandata completa di valvola di ritegno.

Controspinta: pompa dotata di anello di controspinta in resina anti-usura.

Bussole di guida in gomma anti-usura con camicia metallica.

Diffusore completo di anello di usura in gomma antiusura.

Componenti realizzati con materiali particolari che assicurano una forte resistenza all'usura.

MATERIALI - VERSIONI STANDARD

Giranti: ghisa EN-GJL-250.

Diffusori: ghisa EN-GJL-250.

Albero in acciaio inossidabile AISI431, con bussola conica (albero a profilo scanalato per serie XS-XVS).

Bocca di mandata: ghisa EN-GJL-250

Supporto di aspirazione: ghisa EN-GJL-250

Dimensioni e tipologia bocche di mandata:

Tipologia bocche di mandata	6S-252	6SB-252	6XS-252/6XVS-252
Filettata 6" G	Standard	Standard	Standard
Flangiata	A richiesta	/	/
Filettata 6" NPT	A richiesta	/	/

DATI CARATTERISTICI

Fluido: chimicamente e meccanicamente non aggressivo, privo di corpi solidi o particelle abrasive.

Passaggio corpi solidi: max 3 mm, granulometria max 50 g/m³

Temperatura del liquido pompato: min 0°C max 30°C (oltre, chiedere informazioni).

Pressione massima di esercizio: 30 bar.

Profondità massima di immersione: 200 m

Senso di rotazione: orario, osservando dalla bocca di mandata.

Prestazioni a 3600 l/min

6S-252 A Qmax: 320 m³/h / Hmax: 276 m

6S-252 B Qmax: 450 m³/h / Hmax: 248 m

TOLLERANZE PRESTAZIONI

Pompe: UNI EN ISO 9906:2012 - Grado 3B.

Motore: norme IEC 60034-1.

INSTALLAZIONE

Verticale / orizzontale in funzione della potenza.

VERSIONI SPECIALI

Serie 6XS e 6XVS interamente in acciaio inossidabile.

Serie 6SB in bronzo marino (fino a max 25 bar)

Tensioni diverse

ACCESSORI A RICHIESTA

Quadro elettrico

Giunzione per cavo di alimentazione

ENGLISH

APPLICATION

Suitable for lifting, pressurising and distribution in civil and industrial installations, autoclave and cistern inlets, washing plants, irrigation systems. Draws from wells of min. diameter of 264 mm, tanks or natural basins.

CONSTRUCTION FEATURES

6S-252: complete unit of pump with 8" water filled electric motor MS201 series (up to 92 kW) or 10" water filled electric motor MS251 series (starting from 110 kW).

SP-252: hydraulic part to be connected with 8" submersible motors with coupling following NEMA 18.414-18.424 or 10" submersible motors (For coupling, please refer to the specific documentation for the submersible motors).

Semiaxial impellers.

Outlet complete with non return valve.

Pump equipped with counter trust ring in anti-wear resin. Diffuser complete with wear ring in anti-wear rubber.

Driving bushings in anti-wear rubber with metallic shell.

Components realized with particular materials which assure an high wear resistance.

MATERIALS - STANDARD VERSION

Impellers: cast iron EN-GJL-250.

Diffusers: cast iron EN-GJL-250.

Shaft in AISI431 stainless steel with conic bushing (6XS and 6XVS series: shaft with grooved profile).

Outlet: cast iron EN-GJL-250

Suction support: cast iron EN-GJL-250

Dimensions and type of outlet:

Outlet type	6S-252	6SB-252	6XS-252/6XVS-252
Threaded exit 6" G	Standard	Standard	Standard
Flanged outlet	Upon request	/	/
Threaded 6" NPT	Upon request	/	/

OPERATION DATA

Fluid: chemically and mechanically non-aggressive, without any solid substance or abrasive parts.

Passing of solids: max 3 mm, maximum solid substance content 50 g/m³.

Temperature of the pumped liquid: max 30°C (for higher temperature, please, verify).

Maximum working pressure: 30 bar.

Maximum immersion depth: 200 m under liquid level.

Direction of rotation: clockwise, looking by the outlet.

Performance at 3600 rpm

6S-252 A Qmax: 320 m³/h / Hmax: 276 m

6S-252 B Qmax: 450 m³/h / Hmax: 248 m

PERFORMANCE TOLLERANCES

Pumps: UNI EN ISO 9906:2012 - Grade 3B.

Motor: norms IEC 60034-1.

INSTALLATION

Vertical / horizontal as a function of power.

SPECIAL VERSIONS

6XS and 6XVS Series entirely made of stainless steel

6SB series made of marine bronze (up to max 25 bar)

Different tensions

ACCESSORIES ON REQUEST

Control panel

Cable Joint

ESPAÑOL

APLICACIONES

Adecuada para la elevación, pressurización y distribución en instalaciones de tipo civil e industrial, distribución a autoclaves y cisternas, sistemas de lavado, sistemas de riego, con trasiego de pozos con diametro min 264 mm, tanques y cuencas.

CARACTERISTICAS DE CONSTRUCCION

6S-252: grupo electrobomba completo con motor en baño de agua 8" serie MS201 (asta 92 kW) o 10" serie MS251 (a partir de 110 kW).

SP-252: parte hidraulica para ensamblaje con motores sumergidos 8" con ataque segun NEMA MG1-18.414-18.424 o con motores sumergidos 10" (para el acoplamiento, hacer referencia a la documentación específica para motores sumergidos).

Impulsores semiaciales.

Boca de descarga completa con valvola de retencion.

Bomba equipada con anillo de contra-empuje en resina antidesgaste.

Difusor completo con anillo de desgaste en goma anti-desgaste.

Casquillos pilotos en goma anti-desgaste con camisa metalica.

Componentes realizados con materiales especiales anti-desgaste.

MATERIALES - EJECUCIONES ESTANDAR

Impulsores: fundicion gris EN-GJL-250.

Difusores: fundicion gris EN-GJL-250.

Eje en acero inoxidable AISI431 con casquillo conico (6XS y 6XVS: eje con perfil en ranura).

Boca de descarga y soporte de aspiracion: fundicion gris EN-GJL-250

Dimensiones y tipo bocas de descarga:

Tipo bocas de descarga	6S-252	6SB-252	6XS-252/6XVS-252
Enroscada 6" G	Standard	Standard	Standard
Boca de salida	Bajo pedido	/	/
Enroscada 6" NPT	Bajo pedido	/	/

DATOS DE FUNCIONAMIENTO

Fluido: quimicamente y mecanicamente no agresivo, sin cuerpos solidos o particulas abrasivas.

Pasaje cuerpos solidos: max 3 mm, contenido máximo de particulas sólidas 50 g/m³.

Temperatura del liquido bombeado: min 0°C max 30°C (para valores superiores consultar verificación).

Presion de funcionamiento maxima: 30 bar.

Profundidad de sumersion maxima: 200 m debajo del nivel del liquido.

Sentido de rotacion: orario, observando desde la boca de descarga.

Prestaciones en 3600 l/min

6S-252 A Qmax: 320 m³/h / Hmax: 276 m

6S-252 B Qmax: 450 m³/h / Hmax: 248 m

TOLERANCIAS PRESTACIONES

Bombas: UNI EN ISO 9906:2012 - Clase 3B.

Motor: normas IEC 60034-1.

INSTALACION

Vertical / horizontal segun potencia.

EJECUCIONES ESPECIALES

Serie 6XS y 6XVS completamente en acero inox

Serie 6SB en bronce marino (hasta max 25 bar)

Varias tensiones.

ACCESORIOS BAJO DEMANDA

Quadro electrico

Empalme por cable

COMPONENTI PRINCIPALI

MAIN COMPONENTS

COMPONENTES PRINCIPALES

6S-252

A-B

COMPONENTE COMPONENT • COMPONENTE	VERSIONE VERSION • VERSIÓN			
	6S-252	6SB-252	6XS-252	6XVS-252
Albero e giunto Shaft and coupling Eje y manguito	Acciaio inox Stainless steel AISI431 (1.4057) Acero inox	Acciaio inox Stainless steel DUPLEX (1.4362) Acero inox		
Girante Impeller Impulsor	Ghisa Cast iron EN-GJL-250 Fundicion gris	Bronzo Bronze Bronce G-CuSn10	Acciaio inox Stainless steel AISI316 (1.4408) Acero inox	
Diffusore Diffuser Difusor	Ghisa Cast iron EN-GJL-250 Fundicion gris	Bronzo Bronze Bronce G-CuSn10	Acciaio inox Stainless steel AISI316 (1.4408) Acero inox	
Supporto aspirazione Suction support Soporte de aspiración	Ghisa Cast iron EN-GJL-250 Fundicion gris	Bronzo Bronze Bronce G-CuSn10	Acciaio inox Stainless steel AISI316 (1.4408) Acero inox	
Bocca di mandata Outlet Orificio de impulsión	Ghisa Cast iron EN-GJL-250 Fundicion gris	Bronzo Bronze Bronce G-CuSn10	Acciaio inox Stainless steel AISI316 (1.4408) Acero inox	
Copricavo Cable cover Cubrecable	Acciaio inox Stainless steel AISI304 (1.4301) Acero inox	Acciaio inox Stainless steel AISI316 (1.4401) Acero inox		
Parti in gomma Rubber components Partes en goma	Gomma Rubber EPDM Goma			Gomma Rubber Viton Goma
Valvola Valve Valvula	Acciaio inox Stainless steel AISI304 (1.4301) Acero inox	Acciaio inox Stainless steel AISI316 (1.4401) Acero inox		
Motore Motor Motor	MS201 / MS251	MSB201 / MSB251	MSX201 / MSX251	

10"

SAER®

ELETTROPOMPE

6S-252
A-B

TABELLA DELLE CARATTERISTICHE IDRAULICHE

TABLE OF THE HYDRAULIC FEATURES

TABLA DE LAS CARACTERISTICAS HIDRAULICAS

3600 1/min

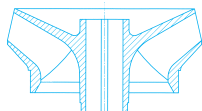
Tipo Type	Motore Motor		S.F.	I _{sr} (A) 3~		Q	U.S.g.p.m.										
	kW	HP		380V	460V		0										
							m ³ /h										
							0										
							2000										
							l/min										
							0	528	793	881	1057	1145	1233	1321	1409	1761	1981
							0	120	180	200	240	260	280	300	320	400	450
							0	2000	3000	3333	4000	4333	4667	5000	5333	6667	7500
6S252-A/1*	45	60	1,15	108	89	H (m)	69	58	54	53	49,5	47	44,5	41	36		
6S252-A/2A*	67	90	1,15	160	132		115	96	84	81	74	69	64	58	50		
6S252-A/2*	92	125	1,15	208	172		138	116	108	106	99	94	89	82	72		
6S252-A/3A*	92	125	1,15	208	172		172	144	126	121	111	103,5	96	87	75		
6S252-A/3B*	110	150	1,15	247	204		190,5	160,5	145,5	141	130,5	123	114	105	93		
6S252-A/3*	132	180	1,15	296	245		207	174	162	159	148,5	141	133,5	123	108		
6S252-A/4B	150	200	1,15	329	272		254	214	194	188	174	164	152	140	124		
6S252-A/5A	170	230	1,15	375	310		287,5	240	210	202,5	185	172,5	160	145	125		
6S252-A/4	185	250	1,15	412	340		276	232	216	212	198	188	178	164	144		
Livello minimo di battente alla griglia di aspirazione (m) • Min. hydrostatic head level to the suction grid (m) • Nivel de sumergencia min. de rejilla de aspiración (m)								1	2	2	3	3	3	4	4		
6S252-B/1B*	45	60	1,15	108	89	H (m)	57			45	43	41	38,5	38	36,5	27	
6S252-B/1C*	52	70	1,15	120	99		62			50	47	45,5	43,5	43	41,5	32,5	25
6S252-B/1*	60	80	1,15	139	115		69			55	52,5	50,5	48,5	48	47	38,5	30
6S252-B/2B*	83	113	1,15	194	160		114			90	85,5	81,5	77,5	76	73,5	54	
6S252-B/2C*	92	125	1,15	208	172		124			100	94	91	87,5	86	83,5	65	50
6S252-B/2*	132	180	1,15	296	245		138			110	105	101,5	97,5	96	94	77	60
6S252-B/3B*	132	180	1,15	296	245		171			135	128	122	116	114	110	81	
6S252-B/3C	150	200	1,15	329	272		186			150	141	136,5	13	129	125	97,5	75
6S252-B/3	170	230	1,15	375	310		207			165	157,5	152	146	144	141	115,5	90
6S252-B/4C	185	250	1,15	412	340		248			200	188	182	175	172	167	130	100
Livello minimo di battente alla griglia di aspirazione (m) • Min. hydrostatic head level to the suction grid (m) • Nivel de sumergencia min. de rejilla de aspiración (m)										1	3	3	3	4	4	4	4

* Funzionamento orizzontale a richiesta. Si raccomanda la corretta posa dei supporti onde evitare che l'elettropompa lavori a sbalzo. • Horizontal operation on request. The motor shall be correctly installed with the relative supports in order to ensure the electric pump work properly. • El funcionamiento in posición horizontal bajo demanda. Se aconseja colocar correctamente los soportes oportunos para evitar que la electrobomba funcione en voladizo.

• Potenza nominale motore • Rated power of motor • Potencia nominal del motor

TABELLA DELLE CARATTERISTICHE IDRAULICHE

TABLE OF THE HYDRAULIC FEATURES

TABLA DE LAS CARACTERISTICAS HIDRAULICAS

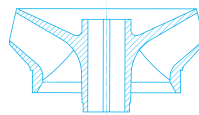

6XS-252B

3600 l/min

Tipo Type	Motore Motor		S.F.	I _{sf} (A) 3~		U.S.g.p.m. Q	0	941,6	1056	1166	1276	1386	1474	1584	1684	1804	1914	
	kW	HP		380V	460V		0	215	240	265	290	315	335	360	385	410	435	
							l/min	3583	4000	4417	4833	5250	5583	6000	6417	6833	7264	
6XS-252 B/1B *	37	50	1,15	91	75	H (m)	54	38	37	36	32	28	25	20	14			
6XS-252 B/1C *	45	60	1,15	108	89		60	43	42	41	39	36	33	30	25	20	15	
6XS-252 B/1 *	52	70	1,15	120	99		67	56	54	53	51	48	46	43	40	36	31	
6XS-252 B/2B *	75	100	1,15	174	143		109	77	74	72	64	57	50	40	28			
6XS-252 B/2C *	92	125	1,15	208	172		120	90	86	83	80	74	69	61	53	47	37	
6XS-252 B/3B *	110	150	1,15	247	204		162	114	111	108	96	84	75	60	42			
6XS-252 B/2 *	132	180	1,15	296	245		135	112	109	106	103	97	95	89	80	74	63	
6XS-252 B/3C *	132	180	1,15	296	245		180	132	129	125	119	110	102	90	76	63	47	
6XS-252 B/4B	150	200	1,15	329	272		218	154	148	144	128	114	100	80	56			
6XS-252 B/4C	170	230	1,15	375	310		240	180	172	166	160	148	138	122	106	94	74	
6XS-252 B/3	185	250	1,15	412	340		202	168	164	159	152	146	139	131	120	108	95	
Livello minimo di battente alla griglia di aspirazione (m) • Min. hydrostatic head level to the suction grid (m) • Nivel de sumergencia min. de rejilla de aspiración (m)								1	2	3	3	4	4	4	4	4	4	

* Funzionamento orizzontale a richiesta. Si raccomanda la corretta posa dei supporti onde evitare che l'elettropompa lavori a sbalzo. • Horizontal operation on request. The motor shall be correctly installed with the relative supports in order to ensure the electric pump work properly. • El funcionamiento in posición horizontal bajo demanda. Se aconseja colocar correctamente los soportes oportunos para evitar que la electrobomba funcione en voladizo.

• Potenza nominale motore • Rated power of motor • Potencia nominal del motor

10"

SAER[®]
ELETTROPOMPE

6S-252A

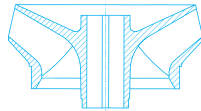
 $\cong 3600 \text{ l/min}$

CARATTERISTICHE IDRAULICHE

HYDRAULIC FEATURES / CARACTERISTICAS HIDRAULICAS

Tipo Type	Motore Motor		S.F.	I _{sf} (A) 3~		U.S.g.p.m. Q	Flow Rate																									
	kW	HP		380V			460V		0		528		616		705		793		881		969		1057		1145		1233		1321		1409	
				m ³ /h	l/min		0	120	140	160	180	200	220	240	260	280	300	320	3333	3667	4000	4333	4667	5000	5333							
6S252-A/1 *	45	60	1,15	108	89	H (m)	69	58	56	55	54	53	51	49,5	47	44,5	41	36														
6S252-A/2A *	67	90	1,15	160	132		115	96	91	88	84	81	78	74	69	64	58	50														
6S252-A/2 *	92	125	1,15	208	172		138	116	112	110	108	106	102	99	94	89	82	72														
6S252-A/3A *	92	125	1,15	208	172		172	144	136,5	132	126	121	117	111	103,5	96	87	75														
6S252-A/3B *	110	150	1,15	247	204		190,5	160,5	154,5	148,5	145,5	141	135	130,5	123	114	105	93														
6S252-A/3 *	132	180	1,15	296	245		207	174	168	165	162	159	153	148,5	141	133,5	123	108														
6S252-A/4B	150	200	1,15	329	272		254	214	206	198	194	188	180	174	164	152	140	124														
6S252-A/5A	170	230	1,15	375	310		287,5	240	228	220	210	202,5	195,0	185	172,5	160	145	125														
6S252-A/4	185	250	1,15	412	340		276	232	224	220	216	212	204	198	188	178	164	144														
Livello minimo di battente alla griglia di aspirazione (m) • Min. hydrostatic head level to the suction grid (m) • Nivel de sumergencia min. de rejilla de aspiración (m)							1	1	1	2	2	3	3	3	3	4	4															

* Funzionamento orizzontale a richiesta. Si raccomanda la corretta posa dei supporti onde evitare che l'elettropompa lavori a sbalzo. • Horizontal operation on request. The motor shall be correctly installed with the relative supports in order to ensure the electric pump work properly. • El funcionamiento en posición horizontal bajo demanda. Se aconseja colocar correctamente los soportes oportunos para evitar que la electrobomba funcione en voladizo.

• Potenza nominale motore • Rated power of motor • Potencia nominal del motor

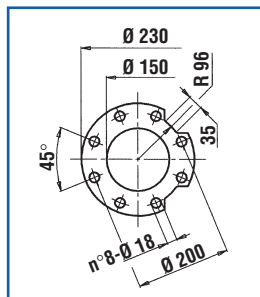
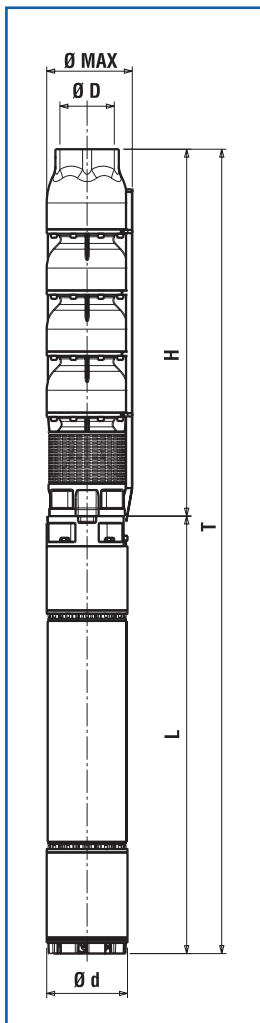

DIMENSIONI E PESI

DIMENSIONS AND WEIGHT / DIMENSIONES Y PESOS

Tipo / Type		T (mm)	H (mm)	L (mm)	Ø Max (mm)	Ø D "G	Ø d (mm)	Motore Motor	NEMA	Peso Weight (Kg)	
T	H									H	T
6S-252 A/1	SP-252 A/1	1728	733	995	255	6"	192	8" MS 201	1.18.424	66	222
6S-252 A/2A	SP-252 A/2A	2151	916	1235	255	6"	192	8" MS 201	1.18.424	87,5	291,5
6S-252 A/2	SP-252 A/2	2411	916	1495	255	6"	192	8" MS 201	1.18.424	87,5	342,5
6S-252 A/3A	SP-252 A/3A	2594	1099	1495	255	6"	192	8" MS 201	1.18.424	109	364
6S-252 A/3B	SP-252 A/3B	2684	1099	1585	255	6"	238	10" MS 251	-	109	382
6S-252 A/3	SP-252 A/3	2669	1099	1570	255	6"	238	10" MS 251	-	109	507
6S-252 A/4B	SP-252 A/4B	2942	1282	1660	255	6"	238	10" MS 251	-	130,5	550,5
6S-252 A/5A	SP-252 A/5A	3265	1465	1800	255	6"	238	10" MS 251	-	152	606
6S-252 A/4	SP-252 A/4	3192	1282	1910	255	6"	238	10" MS 251	-	130,5	611,5

Disegni dimensionali, pesi e immagini sono unicamente indicativi e non vincolanti. I valori sono in funzione della marca di motore installata. SAER si riserva il diritto di effettuare cambiamenti senza alcun preavviso. Per ulteriori informazioni consultare direttamente SAER ELETTROPOMPE SPA • Dimensional drawings, weights and pictures are indicatives only and not-binding. Values according to motor's brand installed. SAER reserves the right to make changes without prior notice. For further informations consult directly SAER ELETTROPOMPE SPA • Dimensiones, pesos y fotografías son indicativas y no vinculantes. Los valores son e relation a la marca del motor instalado. SAER se reserve el derecho a introducir cambios sin previo aviso. Para más información, contacten con SAER ELETTROPOMPE SPA.

≈ 3600 l/min

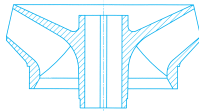

6S-252A

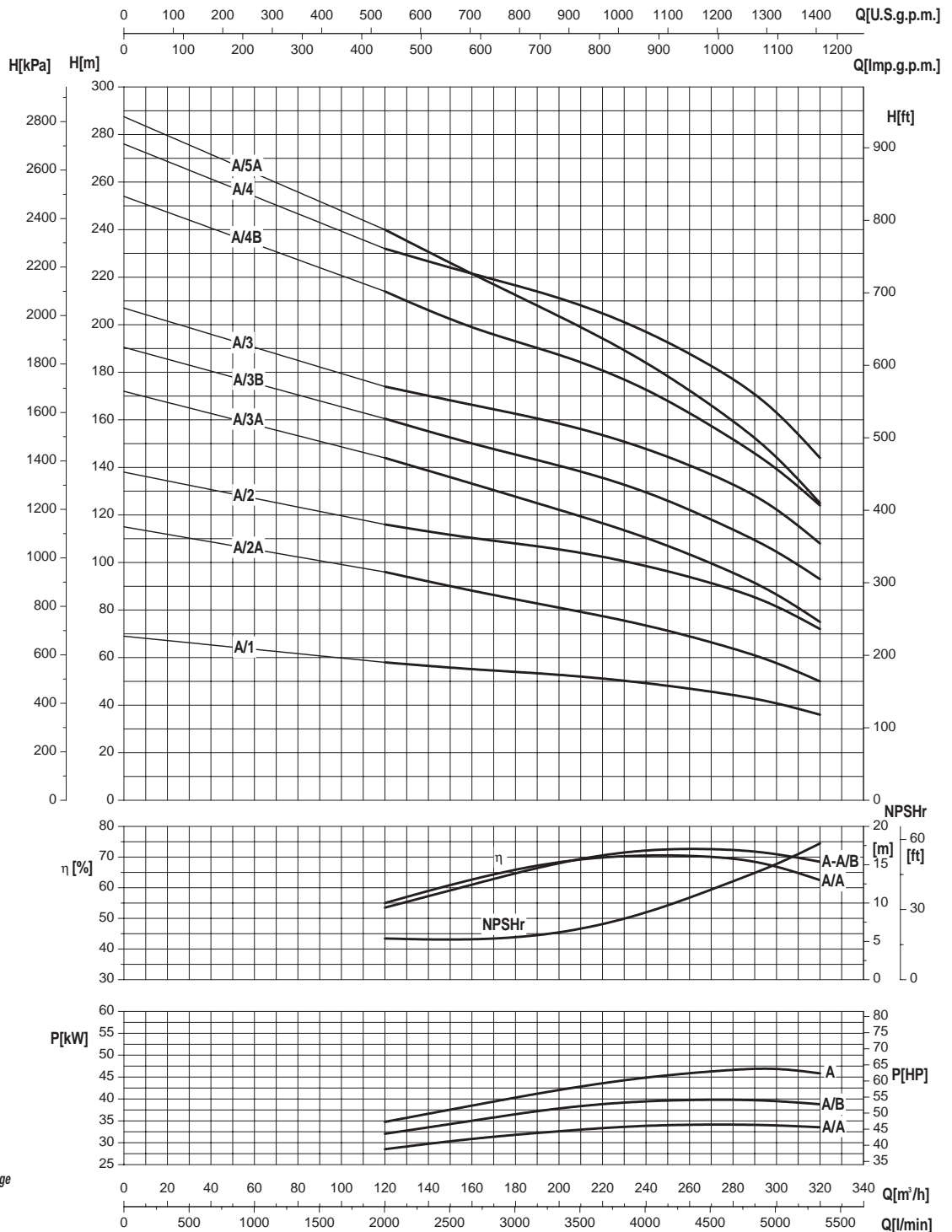

Moltiplicare il rendimento per il coefficiente corrispondente al vostro numero di stadi.

Multiply efficiency by the coefficient corresponding to the number of stages.

Multiplicar el rendimiento por el coeficiente correspondiente a su número de etapas.

Numero di stadi Number of stage Numero de etapas	1	2	3	>3
Coefficienti Coefficient Coeficiente	0,97	0,98	0,99	1

- Potenza assorbita per stadio
- Absorbed power for each single stage
- Potencia absorbida por cada etapa

Le curve di prestazione sono basate su valori di viscosità cinematica = 1 mm²/s e densità pari a 1000 kg/m³. Tolleranza e curve secondo UNI EN ISO 9906:2012 - Grado 3B • The performance curves are based on the kinematic viscosity values = 1 mm²/s and density equal to 1000 kg/m³. Tolerance and curves according to UNI EN ISO 9906:2012 - Grade 3B • Las curvas de rendimiento se refieren a valores de viscosidad cinemática 1 mm²/s y densidad de 1000 kg/m³. Tolerancia de las curvas de acuerdo con UNI EN ISO 9906:2012 - Clase 3B.

Dati validi anche per serie 6XS-252A • Data admits also for series 6XS-252A • Datos validos tambien para serie 6XS-252A.

10"

SAER[®]
ELETTROPOMPE

6S-252B

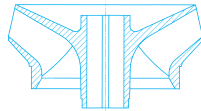
 $\cong 3600 \text{ l/min}$

CARATTERISTICHE IDRAULICHE

HYDRAULIC FEATURES / CARACTERISTICAS HIDRAULICAS

Tipo Type	Motore Motor		S.F.	I _{sf} (A) 3~		U.S.g.p.m. Q	0	881	991	1101	1211	1321	1431	1541	1651	1761	1871	1981	
	kW	HP		380V	460V		m ³ /h	0	200	225	250	275	300	325	350	375	400	425	450
							l/min	0	3333	3750	4167	4583	5000	5417	5833	6250	6667	7083	7500
6S-252 B/1B *	45	60	1,15	108	89	H (m)	57	45	44	42	40	38	36	33	30	27	22,5		
6S-252 B/1C *	52	70	1,15	120	99		62	50	48	46,5	45	43	41	38,5	36	32,5	29	25	
6S-252 B/1 *	60	80	1,15	139	115		69	55	53,5	52	50	48	46,5	44	42	38,5	34	30	
6S-252 B/2B *	83	113	1,15	194	160		114	90	88	84	80	76	72	66	60	54	45		
6S-252 B/2C *	92	125	1,15	208	172		124	100	96	93	90	86	82	77	72	65	58	50	
6S-252 B/2 *	132	180	1,15	296	245		138	110	107	104	100	96	93	88	84	77	68	60	
6S-252 B/3B *	132	180	1,15	296	245		171	135	132	126	120	114	108	99	90	81	67,5		
6S-252 B/3C	150	200	1,15	329	272		186	150	144	139,5	135	129	123	115,5	108	97,5	87	75	
6S-252 B/3	170	230	1,15	375	310		207	165	160,5	156	150	144	139,5	132	126	115,5	102	90	
6S-252 B/4C	185	250	1,15	412	340		248	200	192	186	180	172	164	154	144	130	116	100	
Livello minimo di battente alla griglia di aspirazione (m) • Min. hydrostatic head level to the suction grid (m) • Nivel de sumergencia min. de rejilla de aspiración (m)								1	2	3	3	4	4	4	4	4	4	4	4

* Funzionamento orizzontale a richiesta. Si raccomanda la corretta posa dei supporti onde evitare che l'elettropompa lavori a sbalzo. • Horizontal operation on request. The motor shall be correctly installed with the relative supports in order to ensure the electric pump work properly. • El funcionamiento en posición horizontal bajo demanda. Se aconseja colocar correctamente los soportes oportunos para evitar que la electrobomba funcione en voladizo.

• Potenza nominale motore • Rated power of motor • Potencia nominal del motor

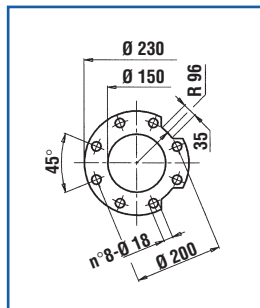
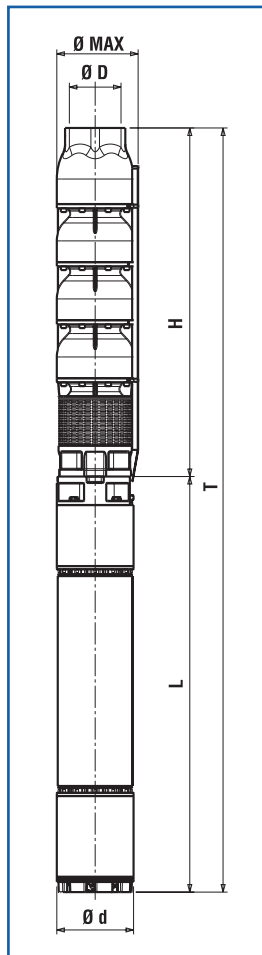

DIMENSIONI E PESI

DIMENSIONS AND WEIGHT / DIMENSIONES Y PESOS

Tipo / Type		T (mm)	H (mm)	L (mm)	Ø Max (mm)	Ø D "G	Ø d (mm)	Motore Motor	NEMA	Peso Weight (Kg)	
T	H									H	T
6S-252 B/1B *	SP-252 B/1B	1728	733	995	255	6"	192	8" MS 201	1.18.424	67	223
6S-252 B/1C *	SP-252 B/1C	1798	733	1065	255	6"	192	8" MS 201	1.18.424	67	237
6S-252 B/1 *	SP-252 /1	1868	733	1135	255	6"	192	8" MS 201	1.18.424	67	251
6S-252 B/2B *	SP-252 B/2B	2331	916	1415	255	6"	192	8" MS 201	1.18.424	88,5	327,5
6S-252 B/2C *	SP-252 B/2C	2411	916	1495	255	6"	192	8" MS 201	1.18.424	88,5	343,5
6S-252 B/2 *	SP-252 B/2	2486	916	1570	255	6"	238	10" MS 251	-	88,5	486,5
6S-252 B/3B *	SP-252 B/3B	2669	1099	1570	255	6"	238	10" MS 251	-	110	508
6S-252 B/3C	SP-252 B/3C	2759	1099	1660	255	6"	238	10" MS 251	-	110	530
6S-252 B/3	SP-252 B/3	2899	1099	1800	255	6"	238	10" MS 251	-	110	564
6S-252 B/4C	SP-252 B/4C	3192	1282	1910	255	6"	238	10" MS 251	-	131,5	612,5

Disegni dimensionali, pesi e immagini sono unicamente indicativi e non vincolanti. I valori sono in funzione della marca di motore installata. SAER si riserva il diritto di effettuare cambiamenti senza alcun preavviso. Per ulteriori informazioni consultare direttamente SAER ELETTROPOMPE SPA • Dimensional drawings, weights and pictures are indicatives only and not-binding. Values according to motor's brand installed. SAER reserves the right to make changes without prior notice. For further informations consult directly SAER ELETTROPOMPE SPA • Dimensiones, pesos y fotografías son indicativas y no vinculantes. Los valores son e relation a la marca del motor instalado. SAER se reserve el derecho a introducir cambios sin previo aviso. Para más informacion, contacten con SAER ELETTROPOMPE SPA.

≅ 3600 l/min

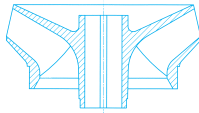

6S-252B

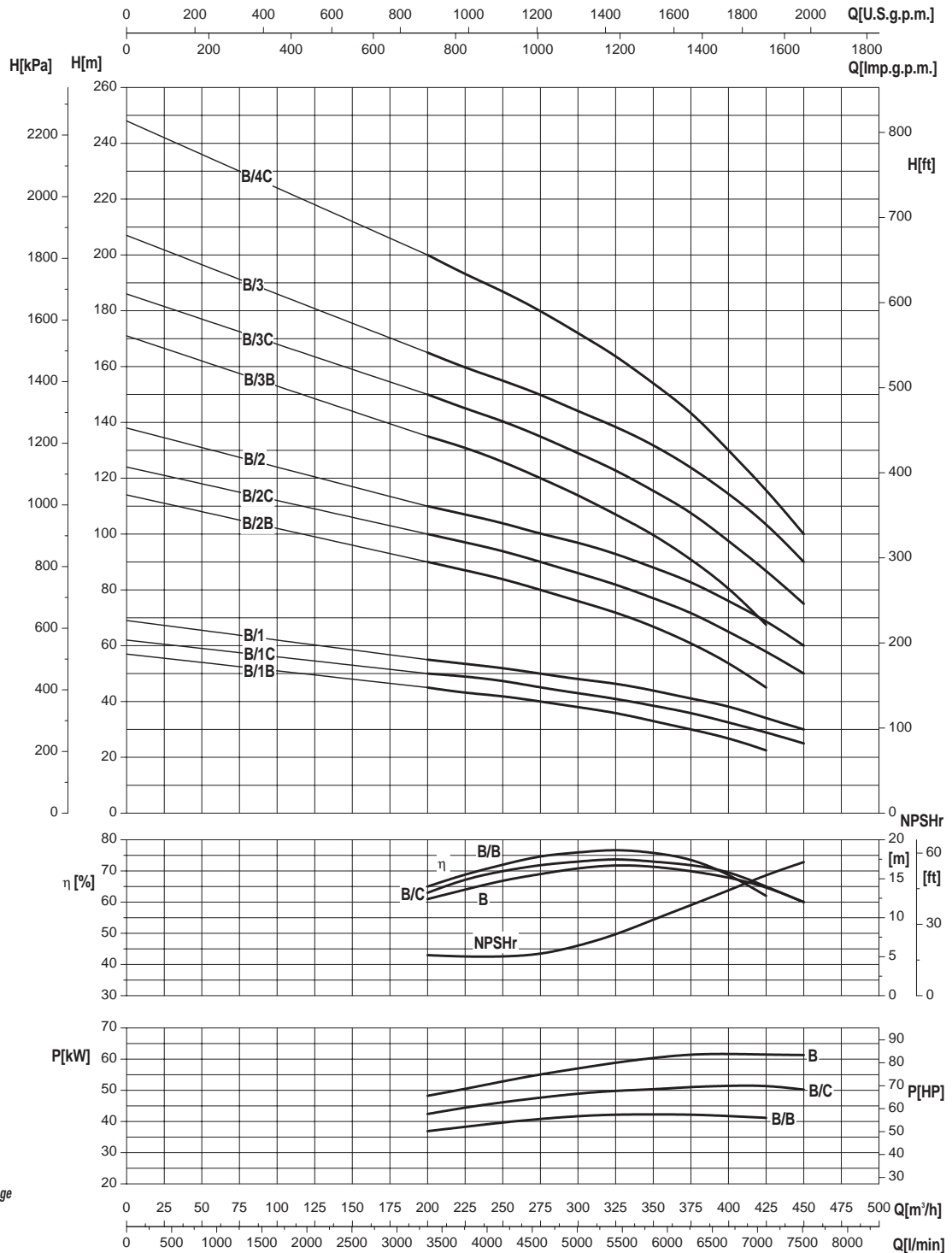

Moltiplicare il rendimento per il coefficiente corrispondente al vostro numero di stadi.

Multiply efficiency by the coefficient corresponding the number of stages.

Multiplicar el rendimiento por el coeficiente correspondiente a Su numero de etapas.

Numero di stadi Number of stage Numero de etapas	1	2	3	>3
Coefficienti Coefficient Coeficiente	0,97	0,98	0,99	1

- Potenza assorbita per stadio
- Absorbed power for each single stage
- Potencia absorbida por cada etapa

Le curve di prestazione sono basate su valori di viscosità cinematica = 1 mm²/s e densità pari a 1000 kg/m³. Tolleranza e curve secondo UNI EN ISO 9906:2012 - Grado 3B • The performance curves are based on the kinematic viscosity values = 1 mm²/s and density equal to 1000 kg/m³. Tolerance and curves according to UNI EN ISO 9906:2012 - Grade 3B • Las curvas de rendimiento se refieren a valores de viscosidad cinematica 1 mm²/s y densidad de 1000 kg/m³. Tolerancia de las curvas de acuerdo con UNI EN ISO 9906:2012 - Clase 3B.

I dati sono riferiti a metallurgia standard. Per versioni 6XS-6XVS-6SB vedere dati specifici. • The data are referred to standard metallurgy. For versions 6XS-6XVS-6SB, please refer to specific data. • Los datos se refieren a metalurgia estandar. Para versiones 6XS-6XVS-6SB hacer referencia a los datos específicos.

10"

SAER[®]
ELETTROPOMPE

6XS-252B

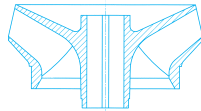
 $\cong 3600 \text{ l/min}$

CARATTERISTICHE IDRAULICHE

HYDRAULIC FEATURES / CARACTERISTICAS HIDRAULICAS

Tipo Type	Motore Motor		S.F.	I _{sf} (A) 3~		U.S.g.p.m. Q	0	942	1056	1166	1276	1386	1474	1584	1684	1804	1914	
	kW	HP		380V	460V		m ³ /h	0	215	240	265	290	315	335	360	385	410	435
							l/min	0	3583	4000	4417	4833	5250	5583	6000	6417	6833	7264
6XS-252 B/1B *	37	50	1,15	91	75	H (m)	54	38	37	36	32	28	25	20	14			
6XS-252 B/1C *	45	60	1,15	108	89		60	43	42	41	39	36	33	30	25	20	15	
6XS-252 B/1 *	52	70	1,15	120	99		67	56	54	53	51	48	46	43	40	36	31	
6XS-252 B/2B *	75	100	1,15	174	143		109	77	74	72	64	57	50	40	28			
6XS-252 B/2C *	92	125	1,15	208	172		120	90	86	83	80	74	69	61	53	47	37	
6XS-252 B/3B *	110	150	1,15	247	204		162	114	111	108	96	84	75	60	42			
6XS-252 B/2 *	132	180	1,15	296	245		135	112	109	106	103	97	95	89	80	74	63	
6XS-252 B/3C *	132	180	1,15	296	245		180	132	129	125	119	110	102	90	76	63	47	
6XS-252 B/4B	150	200	1,15	329	272		218	154	148	144	128	114	100	80	56			
6XS-252 B/4C	170	230	1,15	375	310		240	180	172	166	160	148	138	122	106	94	74	
6XS-252 B/3	185	250	1,15	412	340		202	168	164	159	152	146	139	131	120	108	95	
Livello minimo di battente alla griglia di aspirazione (m) • Min. hydrostatic head level to the suction grid (m) • Nivel de sumergencia min. de rejilla de aspiración (m)							1	2	3	3	4	4	4	4	4	4		

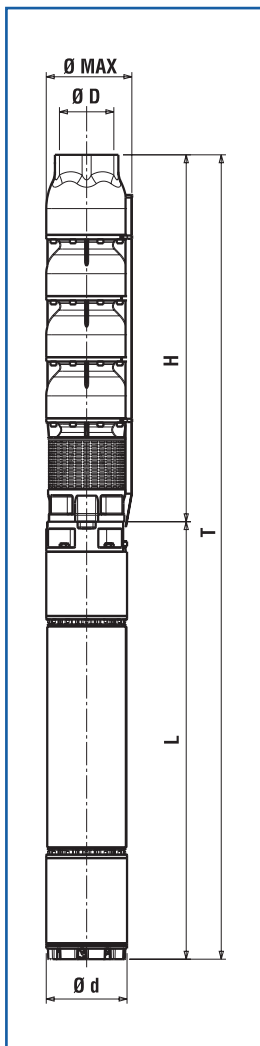

* Funzionamento orizzontale a richiesta. Si raccomanda la corretta posa dei supporti onde evitare che l'elettropompa lavori a sbalzo. • Horizontal operation on request. The motor shall be correctly installed with the relative supports in order to ensure the electric pump work properly. • El funcionamiento en posición horizontal bajo demanda. Se aconseja colocar correctamente los soportes oportunos para evitar que la electrobomba funcione en voladizo.

• Potenza nominale motore • Rated power of motor • Potencia nominal del motor

DIMENSIONI E PESI

DIMENSIONS AND WEIGHT / DIMENSIONES Y PESOS

Tipo / Type		T	H	L	Ø Max	Ø D	Ø d	Motore Motor	NEMA	Peso Weight (Kg)	
T	H	(mm)	(mm)	(mm)	(mm)	"G	(mm)			H	T
6XS-252 B/1B	XSP-252 B/1B	1658	733	925	255	6"	192	8" MSX 201	1.18.424	67	209
6XS-252 B/1C	XSP-252 B/1C	1728	733	995	255	6"	192	8" MSX 201	1.18.424	67	223
6XS-252 B/1	XSP-252 B/1	1798	733	1065	255	6"	192	8" MSX 201	1.18.424	67	237
6XS-252 B/2B	XSP-252 B/2B	2251	916	1335	255	6"	192	8" MSX 201	1.18.424	88,5	311,5
6XS-252 B/2C	XSP-252 B/2C	2411	916	1495	255	6"	192	8" MSX 201	1.18.424	88,5	343,5
6XS-252 B/3B	XSP-252 B/3B	2684	1099	1585	255	6"	238	10" MSX 251	-	110	383
6XS-252 B/2	XSP-252 B/2	2486	916	1570	255	6"	238	10" MSX 251	-	88,5	486,5
6XS-252 B/3C	XSP-252 B/3C	2669	1099	1570	255	6"	238	10" MSX 251	-	110	508
6XS-252 B/4B	XSP-252 B/4B	3125	1465	1660	255	6"	238	10" MSX 251	-	131	551
6XS-252 B/4C	XSP-252 B/4C	3265	1465	1800	255	6"	238	10" MSX 251	-	131	585
6XS-252 B/3	XSP-252 B/3	3009	1099	1910	255	6"	238	10" MSX 251	-	110	591

Disegni dimensionali, pesi e immagini sono unicamente indicativi e non vincolanti. I valori sono in funzione della marca di motore installata. SAER si riserva il diritto di effettuare cambiamenti senza alcun preavviso. Per ulteriori informazioni consultare direttamente SAER ELETTROPOMPE SPA • Dimensional drawings, weights and pictures are indicatives only and not-binding. Values according to motor's brand installed. SAER reserves the right to make changes without prior notice. For further informations consult directly SAER ELETTROPOMPE SPA • Dimensiones, pesos y fotografías son indicativas y no vinculantes. Los valores son e relation a la marca del motor instalado. SAER se reserve el derecho a introducir cambios sin previo aviso. Para más información, contacten con SAER ELETTROPOMPE SPA.

≈ 3600 1/min

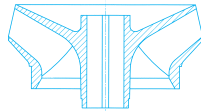

6XS-252B

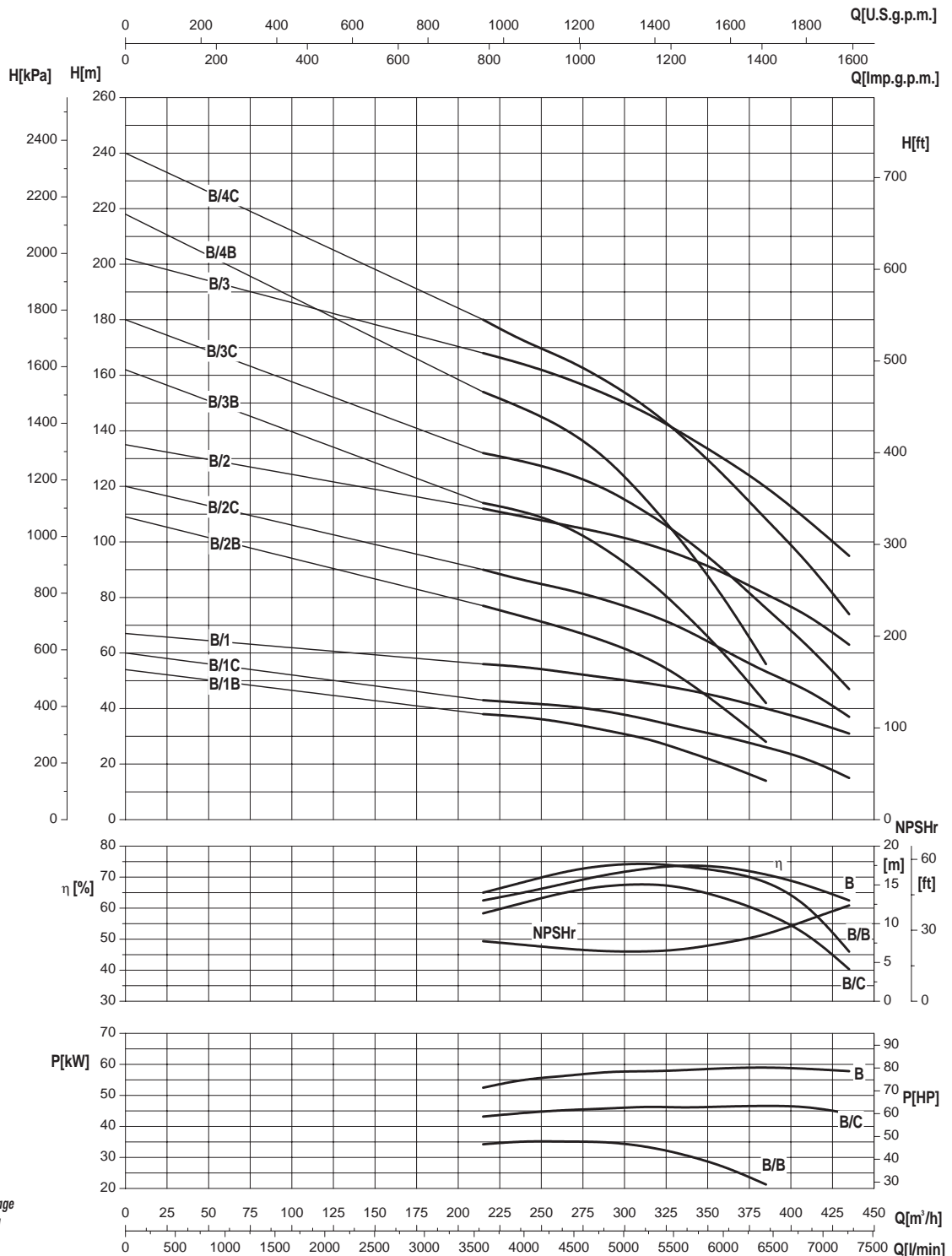

Moltiplicare il rendimento per il coefficiente corrispondente al vostro numero di stadi.

Multiply efficiency by the coefficient corresponding the number of stages.

Multiplicar el rendimiento por el coeficiente correspondiente a Su numero de etapas.

Numero di stadi Number of stage Numero de etapas	1	2	3	>3
Coefficienti Coefficient Coeficiente	0,97	0,98	0,99	1

- Potenza assorbita per stadio
- Absorbed power for each single stage
- Potencia absorbida por cada etapa

Le curve di prestazione sono basate su valori di viscosità cinematica = 1 mm²/s e densità pari a 1000 kg/m³. Tolleranza e curve secondo UNI EN ISO 9906:2012 - Grado 3B • The performance curves are based on the kinematic viscosity values = 1 mm²/s and density equal to 1000 kg/m³. Tolerance and curves according to UNI EN ISO 9906:2012 - Grade 3B • Las curvas de rendimiento se refieren a valores de viscosidad cinematica 1 mm²/s y densidad de 1000 kg/m³. Tolerancia de las curvas de acuerdo con UNI EN ISO 9906:2012 - Clase 3B.

12"

SAER[®]
ELETTROPOMPE

ELETTROPOMPE SOMMERSE 12" SEMIASSIALI

12" SEMI-AXIAL SUBMERSIBLE ELECTRIC PUMPS
ELECTROBOMBAS SUMERGIDAS SEMIAXIALES 12"
6S-302

ITALIANO

IMPIEGHI

Ideale per il sollevamento, la pressurizzazione e distribuzione in impianti civili ed industriali, alimentazione di autoclavi e cisterne, impianti di lavaggio, sistemi di irrigazione, con prelievo da pozzi con diametro minimo 310 mm, vasche o bacini naturali.

CARATTERISTICHE COSTRUTTIVE

6S-302: gruppo elettropompa completo con motore a bagno d'acqua 8" serie MS201 (fino a 92 kW) o con motore a bagno d'acqua 10" serie MS251 (a partire da 110 kW, fino a 185 kW) o 12" serie MS300 (a partire da 220 kW, fino a 300 kW).

6SP-302: idraulica accoppiabile a motori sommersi 8" con attacco secondo NEMA 18.414-18.424 o motori sommersi 10" o 12" (per l'accoppiamento, fare riferimento alla documentazione specifica per motori sommersi).

Giranti semiasiali.

Bocca di mandata completa di valvola di ritenzione.

Controspinta: pompa dotata di anello di controspinta in resina anti-usura.

Bussola di guida in gomma anti-usura con camicia metallica.

Diffusore completo di anello di usura in gomma antiusura.

Componenti realizzati con materiali particolari che assicurano una forte resistenza all'usura.

MATERIALI - VERSIONI STANDARD

Giranti: ghisa EN-GJL-250.

Diffusori: ghisa EN-GJL-250.

Albero in acciaio inossidabile AISI431, con bussola conica (albero a profilo scanalato per serie 6XS-6XVS).

Bocca di mandata: ghisa EN-GJS-500/7

Supporto di aspirazione: ghisa EN-GJS-500/7

Dimensioni e tipologia bocche di mandata: bocca di mandata flangiata.

DATI CARATTERISTICI

Fluido: chimicamente e meccanicamente non aggressivo, privo di corpi solidi o particelle abrasive.

Passaggio corpi solidi: max 3 mm, granulometria max 50 g/m³

Temperatura del liquido pompato: min 0°C max 30°C (oltre, chiedere informazioni).

Pressione massima di esercizio: 39 bar.

Profondità massima di immersione: 200 m

Senso di rotazione: orario, osservando dalla bocca di mandata.

Prestazioni a 3600 1/min

6S-302 A Qmax: 575 m³/h / Hmax: 365 m

6S-302 B Qmax: 600 m³/h / Hmax: 330 m

TOLLERANZE PRESTAZIONI

Pompe: UNI EN ISO 9906:2012 - Grado 3B.

Motore: norme IEC 60034-1.

INSTALLAZIONE

Verticale / orizzontale in funzione della potenza.

VERSIONI SPECIALI

Serie 6XS e 6XVS interamente in acciaio inossidabile.

Serie 6SB in bronzo marino (fino a max 25 bar)

Tensioni diverse

ACCESSORI A RICHIESTA

Quadro elettrico

Giunzione per cavo di alimentazione

ENGLISH

APPLICATION

Suitable for lifting, pressurising and distribution in civil and industrial installations, autoclave and cistern inlets, washing plants, irrigation systems. Draws from wells of min. diameter of 310 mm, tanks or natural basins.

CONSTRUCTION FEATURES

6S-302: complete unit of pump with 8" water filled electric motor

MS201 series (up to 92 kW) or 10" water filled electric motor

MS251 series (starting from 110 kW, up to 185 kW) or 12"

MS300 series (starting from 220 kW, up to 300 kW).

SP-302: hydraulic part to be connected with 8" submersible motors with coupling following NEMA 18.414-18.424 or 10"-12" submersible motors (For coupling, please refer to the specific documentation for the submersible motors).

Semiaxial impellers.

Outlet complete with non return valve.

Pump equipped with counter trust ring in anti-wear resin. Diffuser complete with wear ring in anti-wear rubber.

Driving bushings in anti-wear rubber with metallic shell.

Components realized with particular materials which assure an high wear resistance.

MATERIALS - STANDARD VERSION

Impellers: cast iron EN-GJL-250.

Diffusers: cast iron EN-GJL-250.

Shaft in AISI431 stainless steel with conic bushing (XS and XVS series: shaft with grooved profile).

Outlet: cast iron EN-GJS-500/7

Suction support: cast iron EN-GJS-500/7

Dimensions and type of outlet: Flanged outlet.

OPERATION DATA

Fluid: chemically and mechanically non-aggressive, without any solid substance or abrasive parts.

Passing of solids: max 3 mm, maximum solid substance content 50 g/m³.

Temperature of the pumped liquid: max 30°C (for higher temperature, please, verify).

Maximum working pressure: 39 bar.

Maximum immersion depth: 200 m under liquid level.

Direction of rotation: clockwise, looking by the outlet.

Performance at 3600 rpm

6S-302 A Qmax: 575 m³/h / Hmax: 365 m

6S-302 B Qmax: 600 m³/h / Hmax: 330 m

PERFORMANCE TOLLERANCES

Pumps: UNI EN ISO 9906:2012 - Grade 3B.

Motor: norms IEC 60034-1.

INSTALLATION

Vertical / horizontal as a function of power.

SPECIAL VERSIONS

6XS and 6XVS Series entirely made of stainless steel 6SB series

made of marine bronze (up to max 25 bar)

Different tensions

ACCESSORIES ON REQUEST

Control panel

Cable Joint

ESPAÑOL

APLICACIONES

Adecuada para la elevación, pressurización y distribución en instalaciones de tipo civil e industrial, distribución a autoclaves y cisternas, sistemas de lavado, sistemas de riego, con trasiego de pozos con diametro min 310 mm, tanques y cuencas.

CARACTERISTICAS DE CONSTRUCCION

6S-302: grupo electrobomba completo con motor en baño de agua 8" serie MS201 (asta 92 kW) o 10" serie MS251 (a partir de 110 kW, asta 185 kW) o 12" serie MS300 (a partir de 220 kW, asta 300 kW).

SP-302: parte hidraulica para ensamblaje con motores sumergidos 8" con ataque segun NEMA MG1-18.414-18.424 o con motores sumergidos 10"-12" (para el acoplamiento, hacer referencia a la documentacion especifica para motores sumergidos).

Impulsores semiaxiales.

Boca de descarga completa con valvola de retencion.

Bomba equipada con anillo de contra-empuje en resina antidesgaste.

Difusor completo con anillo de desgaste en goma anti-desgaste.

Casquillos pilotos en goma anti-desgaste con camisa metalica.

Componentes realizados con materiales especiales anti-desgaste.

MATERIALES - EJECUCIONES ESTANDAR

Impulsores: fundicion gris EN-GJL-250.

Difusores: fundicion gris EN-GJL-250.

Eje en acero inoxidable AISI431 con casquillo conico (6XS y 6XVS: eje con perfil en ranura).

Boca de descarga y soporte de aspiracion: fundicion gris EN-GJS-500/7

Dimensiones y tipo bocas de descarga: Boca de salida.

DATOS DE FUNCIONAMIENTO

Fluido: quimicamente y mecanicamente no agresivo, sin cuerpos solidos o particulas abrasivas.

Pasaje cuerpos solidos: max 3 mm, contenido máximo de particulas solidas 50 g/m³.

Temperatura del liquido bombeado: min 0°C max 30°C (para valores superiores consultar verificación).

Presion de funcionamiento maxima: 39 bar.

Profundidad de sumersion maxima: 200 m debajo del nivel del liquido.

Sentido de rotacion: orario, observando desde la boca de descarga.

Prestaciones en 3600 1/min

6S-302 A Qmax: 575 m³/h / Hmax: 365 m

6S-302 B Qmax: 600 m³/h / Hmax: 330 m

TOLERANCIAS PRESTACIONES

Bombas: UNI EN ISO 9906:2012 - Clase 3B.

Motor: normas IEC 60034-1.

INSTALACION

Vertical / horizontal segun potencia.

EJECUCIONES ESPECIALES

Serie 6XS y 6XVS completamente en acero inox

Serie 6SB en bronce marino (hasta max 25 bar)

Varias tensiones.

ACCESORIOS BAJO DEMANDA

Quadro electrico

Empalme por cable

COMPONENTI PRINCIPALI

MAIN COMPONENTS

COMPONENTES PRINCIPALES

COMPONENTE COMPONENT • COMPONENTE	VERSIONE VERSION • VERSIÓN			
	6S-302	6SB-302	6XS-302	6XVS-302
Albero e giunto Shaft and coupling Eje y manguito	Acciaio inox Stainless steel Acero inox AISI431 (1.4057)	Acciaio inox Stainless steel Acero inox DUPLEX (1.4362)		
Girante Impeller Impulsor	Ghisa Cast iron Fundicion gris EN-GJL-250	Bronzo Bronze Bronce G-CuSn10	Acciaio inox Stainless steel Acero inox AISI316 (1.4408)	
Diffusore Diffuser Difusor	Ghisa Cast iron Fundicion gris EN-GJL-250	Bronzo Bronze Bronce G-CuSn10	Acciaio inox Stainless steel Acero inox AISI316 (1.4408)	
Supporto aspirazione Suction support Soporte de aspiración	Ghisa Cast iron Fundicion gris EN-GJS-500/7	Bronzo Bronze Bronce G-CuSn10	Acciaio inox Stainless steel Acero inox AISI316 (1.4408)	
Bocca di mandata Outlet Orificio de impulsión	Ghisa Cast iron Fundicion gris EN-GJS-500/7	Bronzo Bronze Bronce G-CuSn10	Acciaio inox Stainless steel Acero inox AISI316 (1.4408)	
Copricavo Cable cover Cubrecable	Acciaio inox Stainless steel Acero inox AISI304 (1.4301)	Acciaio inox Stainless steel Acero inox AISI316 (1.4401)		
Parti in gomma Rubber components Partes en goma	Gomma Rubber Goma EPDM			Gomma Rubber Goma Viton
Valvola Valve Valvula	Ghisa Cast iron Fundicion gris EN-GJS-500/7	Acciaio inox Stainless steel Acero inox AISI316 (1.4401)		
Motore Motor Motor	MS201 / MS251 / MS300	MSB201 / MSB251 / MSB300	MSX201 / MSX251 / MSX300	

12"

SAER®

ELETTROPOMPE

6S-302
A-B

TABELLA DELLE CARATTERISTICHE IDRAULICHE

TABLE OF THE HYDRAULIC FEATURES

TABLA DE LAS CARACTERISTICAS HIDRAULICAS

3600 1/min

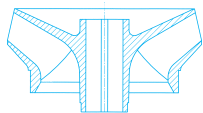
Tipo Type	Motore Motor		S.F.	I _{sr} (A) 3~		Q	U.S.g.p.m.												
	kW	HP		380V	460V		0												
							881	1101	1321	1541	1761	1981	2202	2422	2532	2642			
							m ³ /h												
							0												
							l/min												
							0												
6S-302 A/1B *	67	90	1,15	160	132	H (m)	73	54	52	49	46	42	38	32,5	25				
6S-302 A/1A *	83	113	1,15	194	160		70	63	61	59	56	53	49	44	37	32			
6S-302 A/2B *	132	180	1,15	296	245		146	108	104	98	92	84	76	65	50				
6S-302 A/2A **	170	230	1,15	375	310		140	126	122	118	112	106	98	88	74	64			
6S-302 A/3B *	220	300	1,15	500	413		219	162	156	147	138	126	114	98	75				
6S-302 A/3A	260	350	1,15	580	479		210	192	183	177	168	159	147	132	111	96			
6S-302 A/4B	260	350	1,15	580	479		292	216	208	196	184	168	152	130	100				
6S-302 A/4A	300	400	1,15	655	541		280	252	244	236	224	212	196	176	148	128			
6S-302 A/5B	300	400	1,15	655	541		365	270	260	245	230	210	190	163	125				
Livello minimo di battente alla griglia di aspirazione (m) • Min. hydrostatic head level to the suction grid (m) • Nivel de sumergencia min. de rejilla de aspiración (m)								2	2	2,5	3	4	5,5	5,5	6	6			
6S-302 B/1C *	60	80	1,15	139	115	H (m)	66		53	49	46	43	38	33	27	23	19		
6S-302 B/1A *	83	113	1,15	194	160		75		63	60	57	54	50	46	40	36			
6S-302 B/2C *	132	180	1,15	296	245		132		106	98	92	89	76	66	54	46	38		
6S-302 B/2A **	170	230	1,15	375	310		150		126	120	114	108	100	92	80	72			
6S-302 B/3C **	185	250	1,15	412	340		198		159	147	138	129	114	99	81	69	57		
6S-302 B/3A	260	350	1,15	580	479		225		189	180	171	162	150	138	120	108			
6S-302 B/4C	260	350	1,15	580	479		264		212	196	194	172	152	132	108	92	76		
6S-302 B/5C	300	400	1,15	655	541		330		265	245	230	215	190	165	135	115	95		
Livello minimo di battente alla griglia di aspirazione (m) • Min. hydrostatic head level to the suction grid (m) • Nivel de sumergencia min. de rejilla de aspiración (m)									1	2,5	3	4	5,5	5,5	6	6	6		

* Funzionamento orizzontale a richiesta. Si raccomanda la corretta posa dei supporti onde evitare che l'elettropompa lavori a sbalzo. • Horizontal operation on request. The motor shall be correctly installed with the relative supports in order to ensure the electric pump work properly. • El funcionamiento en posición horizontal bajo demanda. Se aconseja colocar correctamente los soportes oportunos para evitar que la electrobomba funcione en voladizo.

** Funzionamento in orizzontale possibile con motore 12" MS300-250. Si raccomanda la corretta posa dei supporti onde evitare che l'elettropompa lavori a sbalzo. • Horizontal operation is possible with 12" motor MS300-250. The motor shall be correctly installed with the relative supports in order to ensure the electric pump works properly. • El funcionamiento en posición horizontal es posible con motor 12" MS300-250. Se aconseja colocar correctamente los soportes oportunos para evitar que la electrobomba funcione en voladizo.

• Potenza nominale motore • Rated power of motor • Potencia nominal del motor

TABELLA DELLE CARATTERISTICHE IDRAULICHE

TABLE OF THE HYDRAULIC FEATURES

TABLA DE LAS CARACTERISTICAS HIDRAULICAS

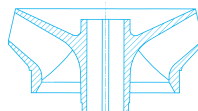

6XS-302

A-B

3600 l/min

Tipo Type	Motore Motor		S.F.	Isr (A) 3~		U.S.g.p.m. Q	0	1056	1320	1584	1716	1848	1980	2200	2376	2640
	kW	HP		380V	460V		0	240	300	360	390	420	450	500	540	600
							l/min	0	4000	5000	6000	6500	7000	7500	8333	9000
6XS-302 A/1B *	60	80	1,15	139	115	H (m)	72	51	48,5	44,5	42	40	37	31,5	25,5	
6XS-302 A/1A *	75	100	1,15	174	143		73	55	54,5	52,5	50	48	46	40	34,5	
6XS-302 A/1 **	92	125	1,15	208	172		102	75	71	65,5	62	60	55,5	49,5	44,5	
6XS-302 A/2B *	132	180	1,15	296	245		136	99	90	84	80,5	76	70,5	60	50	
6XS-302 A/2A *	150	200	1,15	329	272		145	115	106	100	97,5	93,5	89	78,5	69,5	
6XS-302 A/2 ***	185	250	1,15	412	340		167	144	138	134	133	131	126	115	105	
6XS-302 A/3B ***	185	250	1,15	412	340		216	155	142	131	126	118,5	110	93	80,5	
6XS-302 A/4B	260	350	1,15	580	479		280	204	188,5	173,5	167	159	149	126	109	
6XS-302 A/4A	300	400	1,15	655	541		273	236	221	207	202,5	195	185	162,5	145	
6XS-302 A/5B	300	400	1,15	655	541		362	260	240	223	216,5	205,5	192,5	162	141	
Livello minimo di battente alla griglia di aspirazione (m) • Min. hydrostatic head level to the suction grid (m) • Nivel de sumergencia min. de rejilla de aspiración (m)								2	2,5	3	4	4	5,5	5,5	6	
6XS-302 B/1C *	60	80	1,15	139	115	H (m)	66		45	42	39,5	38	35	29,5	25	18
6XS-302 B/1B *	75	100	1,15	174	143		69		47	45	42,5	41	38	32	27	18
6XS-302 B/1A **	83	113	1,15	194	160		76		53	51	49	47	45	39	35	25
6XS-302 B/1 *	110	150	1,15	247	204		82		67	64,5	62	60	58	52	48	40
6XS-302 B/2C *	110	150	1,15	247	204		129		90	84,5	81,5	77	72	61	50	33
6XS-302 B/2B *	150	200	1,15	329	272		142		100	94,5	91,5	89	84	73	64	48
6XS-302 B/2A ***	170	230	1,15	375	310		156		122	114,5	110	108	102	92	80,5	64
6XS-302 B/3C ***	170	230	1,15	375	310		194		136	126	122	116	108	91,5	75	50
6XS-302 B/2 **	220	300	1,15	500	413		164		135	128,5	125	121	116	105	96	80
6XS-302 B/3B **	220	300	1,15	500	413		204		154	144	139	132	125	111	97	73
6XS-302 B/3A	260	350	1,15	580	479		236		182	171	167	159,5	152	136,5	120,5	96
6XS-302 B/4B	300	400	1,15	655	541		272		205	191	185	175,5	166	148	130	98
6XS-302 B/5C	300	400	1,15	655	541		332		240	219,5	210	200	187	160,5	136	102
Livello minimo di battente alla griglia di aspirazione (m) • Min. hydrostatic head level to the suction grid (m) • Nivel de sumergencia min. de rejilla de aspiración (m)									2,5	3	4	4	5,5	6	6	6

* Funzionamento orizzontale a richiesta. Si raccomanda la corretta posa dei supporti onde evitare che l'elettropompa lavori a sbalzo. • Horizontal operation on request. The motor shall be correctly installed with the relative supports in order to ensure the electric pump work properly. • El funcionamiento en posición horizontal bajo demanda. Se aconseja colocar correctamente los soportes oportunos para evitar que la electrobomba funcione en voladizo.

** Funzionamento in orizzontale possibile con motore 10" MSX251-125. Si raccomanda la corretta posa dei supporti onde evitare che l'elettropompa lavori a sbalzo. • Horizontal operation is possibile with 10" motor MSX251-125. The motor shall be correctly installed with the relative supports in order to ensure the electric pump works properly. • El funcionamiento en posición horizontal es possibile con motor 10" motor MSX251-125. Se aconseja colocar correctamente los soportes oportunos para evitar que la electrobomba funcione en voladizo.

*** Funzionamento in orizzontale possibile con motore 12" MSX300-250. Si raccomanda la corretta posa dei supporti onde evitare che l'elettropompa lavori a sbalzo. • Horizontal operation is possibile with 12" motor MSX300-250. The motor shall be correctly installed with the relative supports in order to ensure the electric pump works properly. • El funcionamiento en posición horizontal es possibile con motor 12" MSX300-250. Se aconseja colocar correctamente los soportes oportunos para evitar que la electrobomba funcione en voladizo.

• Potenza nominale motore • Rated power of motor • Potencia nominal del motor

12"

SAER®
ELETTROPOMPE

6S-302A

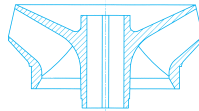
 \cong 3600 l/min

CARATTERISTICHE IDRAULICHE

HYDRAULIC FEATURES / CARACTERISTICAS HIDRAULICAS

Tipo Type	Motore Motor		S.F.	I _{sf} (A) 3~		U.S.g.p.m. Q	0	881	1101	1321	1541	1761	1981	2202	2422	2532	
	kW	HP		m ³ /h	l/min		0	200	250	300	350	400	450	500	550	575	
			380V	460V			0	3333	4167	5000	5833	6667	7500	8333	9167	9583	
6S-302 A/1B *	67	90	1,15	160	132	H (m)	73	54	52	49	46	42	38	32,5	25		
6S-302 A/1A *	83	113	1,15	194	160		70	63	61	59	56	53	49	44	37	32	
6S-302 A/2B *	132	180	1,15	296	245		146	108	104	98	92	84	76	65	50		
6S-302 A/2A **	170	230	1,15	375	310		140	126	122	118	112	106	98	88	74	64	
6S-302 A/3B *	220	300	1,15	500	413		219	162	156	147	138	126	114	98	75		
6S-302 A/3A	260	350	1,15	580	479		210	192	183	177	168	159	147	132	111	96	
6S-302 A/4B	260	350	1,15	580	479		292	216	208	196	184	168	152	130	100		
6S-302 A/4A	300	400	1,15	655	541		280	252	244	236	224	212	196	176	148	128	
6S-302 A/5B	300	400	1,15	655	541		365	270	260	245	230	210	190	163	125		
Livello minimo di battente alla griglia di aspirazione (m) • Min. hydrostatic head level to the suction grid (m) • Nivel de sumergencia min. de rejilla de aspiración (m)								2	2	2,5	3	4	5,5	5,5	6	6	

* Funzionamento orizzontale a richiesta. Si raccomanda la corretta posa dei supporti onde evitare che l'elettropompa lavori a sbalzo. • Horizontal operation on request. The motor shall be correctly installed with the relative supports in order to ensure the electric pump work properly. • El funcionamiento en posición horizontal bajo demanda. Se aconseja colocar correctamente los soportes oportunos para evitar que la electrobomba funcione en voladizo.

** Funzionamento in orizzontale possibile con motore 12" MS300-250. Si raccomanda la corretta posa dei supporti onde evitare che l'elettropompa lavori a sbalzo. • Horizontal operation is possible with 12" motor MS300-250. The motor shall be correctly installed with the relative supports in order to ensure the electric pump works properly. • El funcionamiento en posición horizontal es posible con motor 12" MS300-250. Se aconseja colocar correctamente los soportes oportunos para evitar que la electrobomba funcione en voladizo.

• Potenza nominale motore • Rated power of motor • Potencia nominal del motor

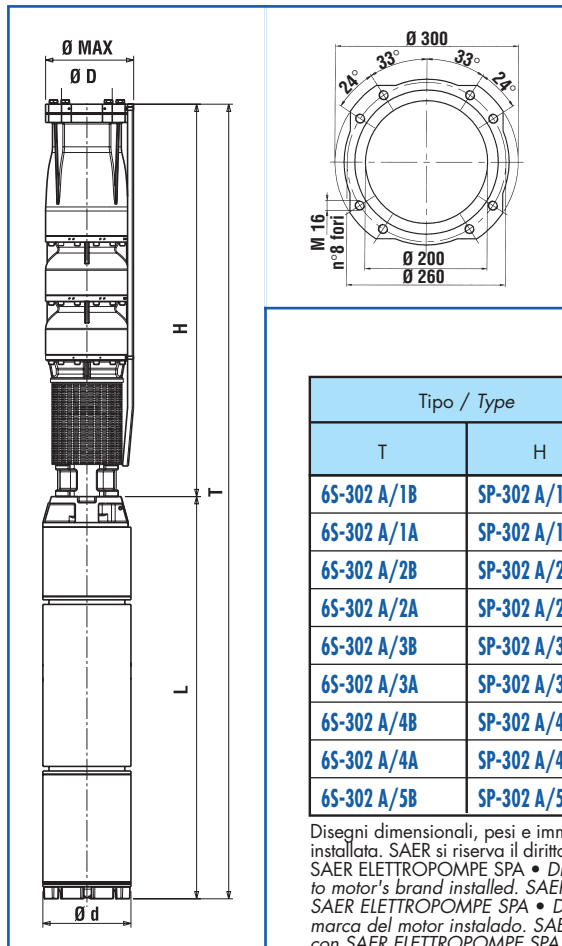

DIMENSIONI E PESI

DIMENSIONS AND WEIGHT / DIMENSIONES Y PESOS

Tipo / Type		T	H	L	Ø Max	Ø D	Ø d	Motore Motor	NEMA	Peso Weight (Kg)	
T	H	(mm)	(mm)	(mm)	(mm)	"G	(mm)			H	T
6S-302 A/1B	SP-302 A/1B	2190	955	1235	301	8"	192	8" MS 201	1.18.424	130	334
6S-302 A/1A	SP-302 A/1A	2370	955	1415	301	8"	192	8" MS 201	1.18.424	130	369
6S-302 A/2B	SP-302 A/2B	2720	1150	1570	301	8"	238	10" MS 251	-	165	563
6S-302 A/2A	SP-302 A/2A	2950	1150	1800	301	8"	238	10" MS 251	-	165	619
6S-302 A/3B	SP-302 A/3B	3105	1345	1760	301	8"	288	12" MS 300	-	200	830
6S-302 A/3A	SP-302 A/3A	3255	1345	1910	301	8"	288	12" MS 300	-	200	897
6S-302 A/4B	SP-302 A/4B	3450	1540	1910	301	8"	288	12" MS 300	-	235	932
6S-302 A/4A	SP-302 A/4A	3600	1540	2060	301	8"	288	12" MS 300	-	235	1000
6S-302 A/5B	SP-302 A/5B	3795	1735	2060	301	8"	288	12" MS 300	-	270	1035

Disegni dimensionali, pesi e immagini sono unicamente indicativi e non vincolanti. I valori sono in funzione della marca di motore installata. SAER si riserva il diritto di effettuare cambiamenti senza alcun preavviso. Per ulteriori informazioni consultare direttamente SAER ELETTROPOMPE SPA • Dimensional drawings, weights and pictures are indicatives only and not-binding. Values according to motor's brand installed. SAER reserves the right to make changes without prior notice. For further informations consult directly SAER ELETTROPOMPE SPA • Dimensiones, pesos y fotografías son indicativas y no vinculantes. Los valores son e relation a la marca del motor instalado. SAER se reserve el derecho a introducir cambios sin previo aviso. Para más informacion, contacten con SAER ELETTROPOMPE SPA.

≈ 3600 l/min

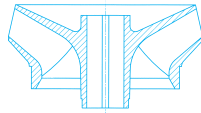

6S-302A

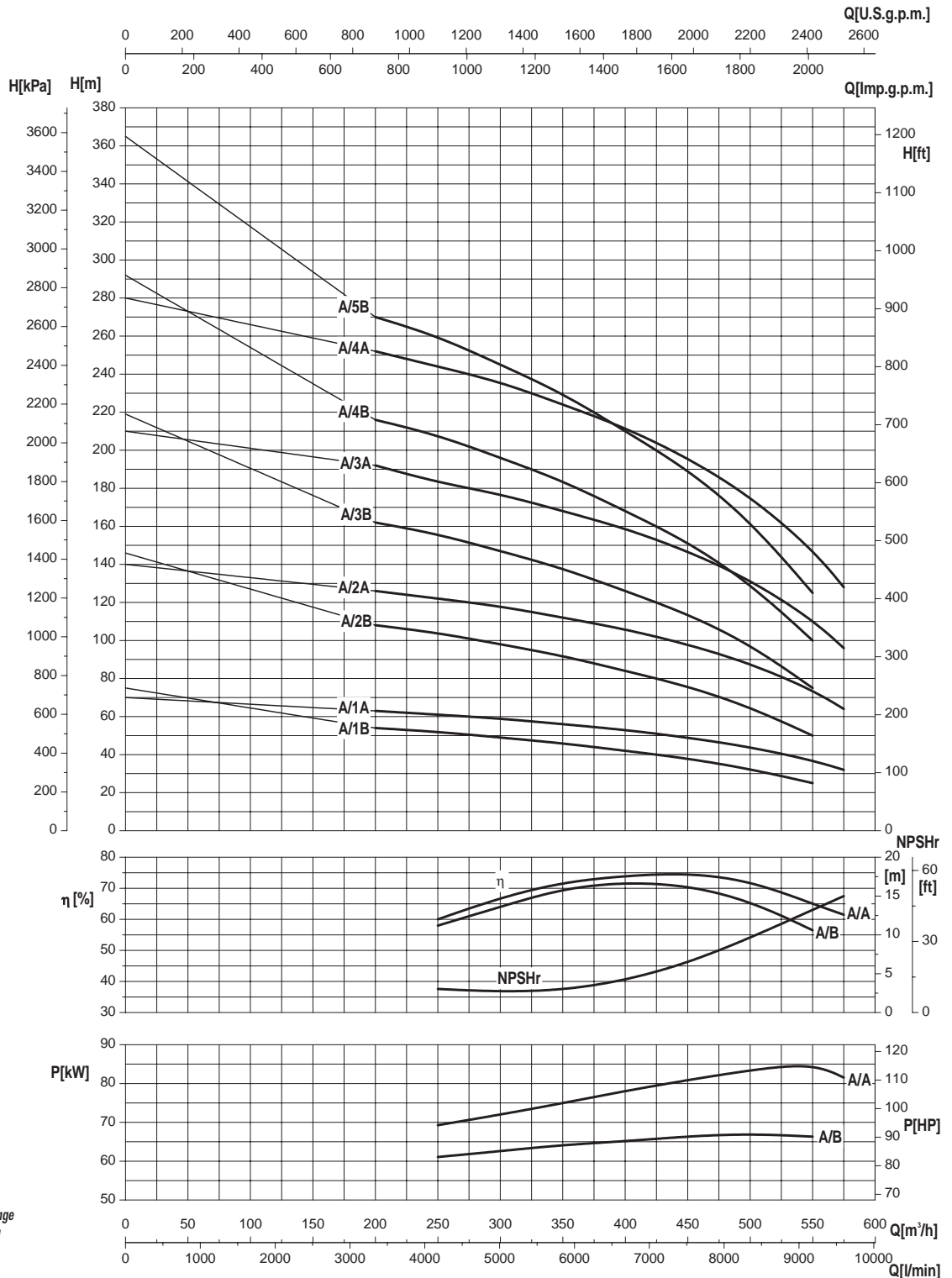

Moltiplicare il rendimento per il coefficiente corrispondente al vostro numero di stadi.

Multiply efficiency by the coefficient corresponding the number of stages.

Multiplicar el rendimiento por el coeficiente correspondiente a Su numero de etapas.

Numero di stadi Number of stage Numero de etapas	1	2	3	>3
Coefficienti Coefficient Coeficiente	0,97	0,98	0,99	1

- Potenza assorbita per stadio
- Absorbed power for each single stage
- Potencia absorbida por cada etapa

Le curve di prestazione sono basate su valori di viscosità cinematica = 1 mm²/s e densità pari a 1000 kg/m³. Tolleranza e curve secondo UNI EN ISO 9906:2012 - Grado 3B • The performance curves are based on the kinematic viscosity values = 1 mm²/s and density equal to 1000 kg/m³. Tolerance and curves according to UNI EN ISO 9906:2012 - Grade 3B • Las curvas de rendimiento se refieren a valores de viscosidad cinematica 1 mm²/s y densidad de 1000 kg/m³. Tolerancia de las curvas de acuerdo con UNI EN ISO 9906:2012 - Clase 3B.

I dati sono riferiti a metallurgia standard. Per versioni 6XS-6XVS-6SB vedere dati specifici. • The data are referred to standard metallurgy. For versions 6XS-6XVS-6SB, please refer to specific data. • Los datos se refieren a metalurgia estandard. Para versiones 6XS-6XVS-6SB hacer referencia a los datos específicos.

12"

SAER[®]
ELETTROPOMPE

6S-302B

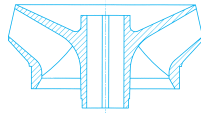
 $\cong 3600 \text{ l/min}$

CARATTERISTICHE IDRAULICHE

HYDRAULIC FEATURES / CARACTERISTICAS HIDRAULICAS

Tipo Type	Motore Motor		S.F.	I _{sf} (A) 3~		U.S.g.p.m. Q	0	1101	1321	1541	1761	1981	2202	2422	2532	2642	
	kW	HP		380V	460V		m ³ /h	0	250	300	350	400	450	500	550	575	600
							l/min	0	4167	5000	5833	6667	7500	8333	9167	9583	10000
6S-302 B/1C*	60	80	1,15	139	115	H (m)	66	53	49	46	43	38	33	27	23	19	
6S-302 B/1A*	83	113	1,15	194	160		75	63	60	57	54	50	46	40	36		
6S-302 B/2C*	132	180	1,15	296	245		132	106	98	92	89	76	66	54	46	38	
6S-302 B/2A**	170	230	1,15	375	310		150	126	120	114	108	100	92	80	72		
6S-302 B/3C**	185	250	1,15	412	340		198	159	147	138	129	114	99	81	69	57	
6S-302 B/3A	260	350	1,15	580	479		225	189	180	171	162	150	138	120	108		
6S-302 B/4C	260	350	1,15	580	479		264	212	196	194	172	152	132	108	92	76	
6S-302 B/5C	300	400	1,15	655	541		330	265	245	230	215	190	165	135	115	95	
Livello minimo di battente alla griglia di aspirazione (m) • Min. hydrostatic head level to the suction grid (m) • Nivel de sumergencia min. de rejilla de aspiración (m)								1	2,5	3	4	5,5	5,5	6	6	6	

* Funzionamento orizzontale a richiesta. Si raccomanda la corretta posa dei supporti onde evitare che l'elettropompa lavori a sbalzo. • Horizontal operation on request. The motor shall be correctly installed with the relative supports in order to ensure the electric pump work properly. • El funcionamiento en posición horizontal bajo demanda. Se aconseja colocar correctamente los soportes oportunos para evitar que la electrobomba funcione en voladizo.

** Funzionamento in orizzontale possibile con motore 12" MS300-250. Si raccomanda la corretta posa dei supporti onde evitare che l'elettropompa lavori a sbalzo. • Horizontal operation is possible with 12" motor MS300-250. The motor shall be correctly installed with the relative supports in order to ensure the electric pump works properly. • El funcionamiento en posición horizontal es posible con motor 12" MS300-250. Se aconseja colocar correctamente los soportes oportunos para evitar que la electrobomba funcione en voladizo.

• Potenza nominale motore • Rated power of motor • Potencia nominal del motor

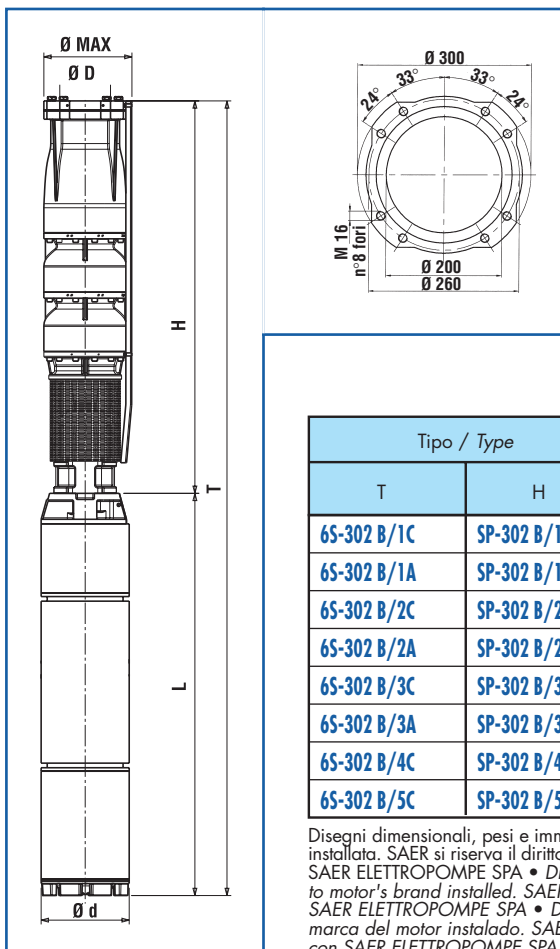

DIMENSIONI E PESI

DIMENSIONS AND WEIGHT / DIMENSIONES Y PESOS

Tipo / Type		T (mm)	H (mm)	L (mm)	Ø Max (mm)	Ø D "G	Ø d (mm)	Motore Motor	NEMA	Peso Weight (Kg)	
T	H									H	T
6S-302 B/1C	SP-302 B/1C	2090	955	1135	301	8"	192	8" MS 201	1.18.424	130	314
6S-302 B/1A	SP-302 B/1A	2370	955	1415	301	8"	192	8" MS 201	1.18.424	130	369
6S-302 B/2C	SP-302 B/2C	2720	1150	1570	301	8"	238	10" MS 251	-	165	563
6S-302 B/2A	SP-302 B/2A	2950	1150	1800	301	8"	238	10" MS 251	-	165	619
6S-302 B/3C	SP-302 B/3C	3255	1345	1910	301	8"	238	10" MS 251	-	200	681
6S-302 B/3A	SP-302 B/3A	3255	1345	1910	301	8"	288	12" MS 300	-	200	897
6S-302 B/4C	SP-302 B/4C	3450	1540	1910	301	8"	288	12" MS 300	-	235	932
6S-302 B/5C	SP-302 B/5C	3795	1735	2060	301	8"	288	12" MS 300	-	270	1035

Disegni dimensionali, pesi e immagini sono unicamente indicativi e non vincolanti. I valori sono in funzione della marca di motore installata. SAER si riserva il diritto di effettuare cambiamenti senza alcun preavviso. Per ulteriori informazioni consultare direttamente SAER ELETTROPOMPE SPA • Dimensional drawings, weights and pictures are indicatives only and not-binding. Values according to motor's brand installed. SAER reserves the right to make changes without prior notice. For further informations consult directly SAER ELETTROPOMPE SPA • Dimensiones, pesos y fotografías son indicativas y no vinculantes. Los valores son e relation a la marca del motor instalado. SAER se reserve el derecho a introducir cambios sin previo aviso. Para más información, contacten con SAER ELETTROPOMPE SPA.

≅ 3600 1/min

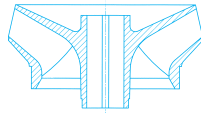

6S-302B

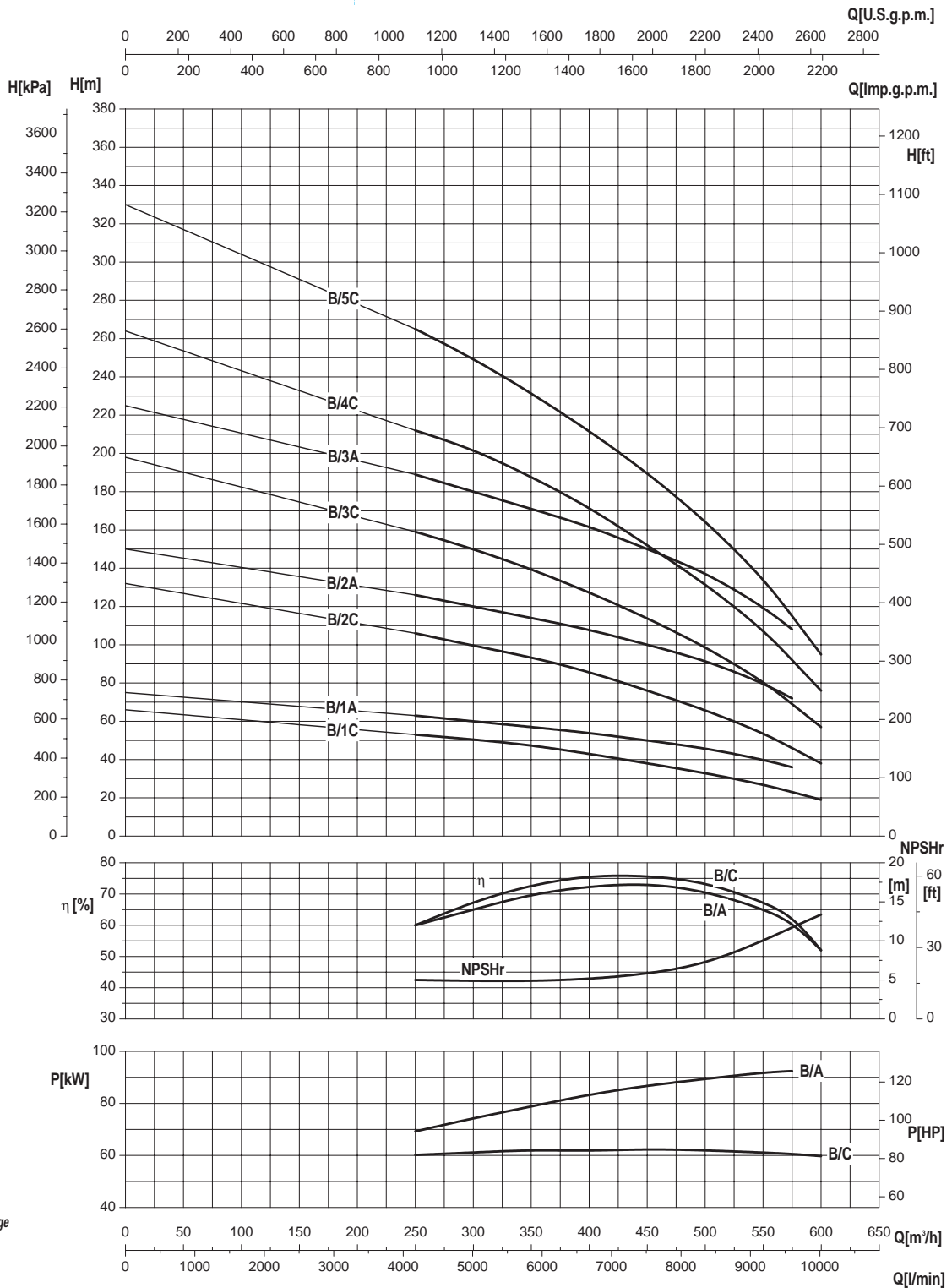

Moltiplicare il rendimento per il coefficiente corrispondente al vostro numero di stadi.

Multiply efficiency by the coefficient corresponding the number of stages.

Multiplicar el rendimiento por el coeficiente correspondiente a Su numero de etapas.

Numero di stadi Number of stage Numero de etapas	1	2	3	>3
Coefficienti Coefficient Coeficiente	0,97	0,98	0,99	1

- Potenza assorbita per stadio
- Absorbed power for each single stage
- Potencia absorbida por cada etapa

Le curve di prestazione sono basate su valori di viscosità cinematica = 1 mm²/s e densità pari a 1000 kg/m³. Tolleranza e curve secondo UNI EN ISO 9906:2012 - Grado 3B • The performance curves are based on the kinematic viscosity values = 1 mm²/s and density equal to 1000 kg/m³. Tolerance and curves according to UNI EN ISO 9906:2012 - Grade 3B • Las curvas de rendimiento se refieren a valores de viscosidad cinematica 1 mm²/s y densidad de 1000 kg/m³. Tolerancia de las curvas de acuerdo con UNI EN ISO 9906:2012 - Clase 3B.

I dati sono riferiti a metallurgia standard. Per versioni 6XS-6XVS-6SB vedere dati specifici. • The data are referred to standard metallurgy. For versions 6XS-6XVS-6SB, please refer to specific data. • Los datos se refieren a metalurgia estandard. Para versiones 6XS-6XVS-6SB ver datos específicos.

≈ 3600 l/min

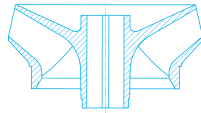

6XS-302A

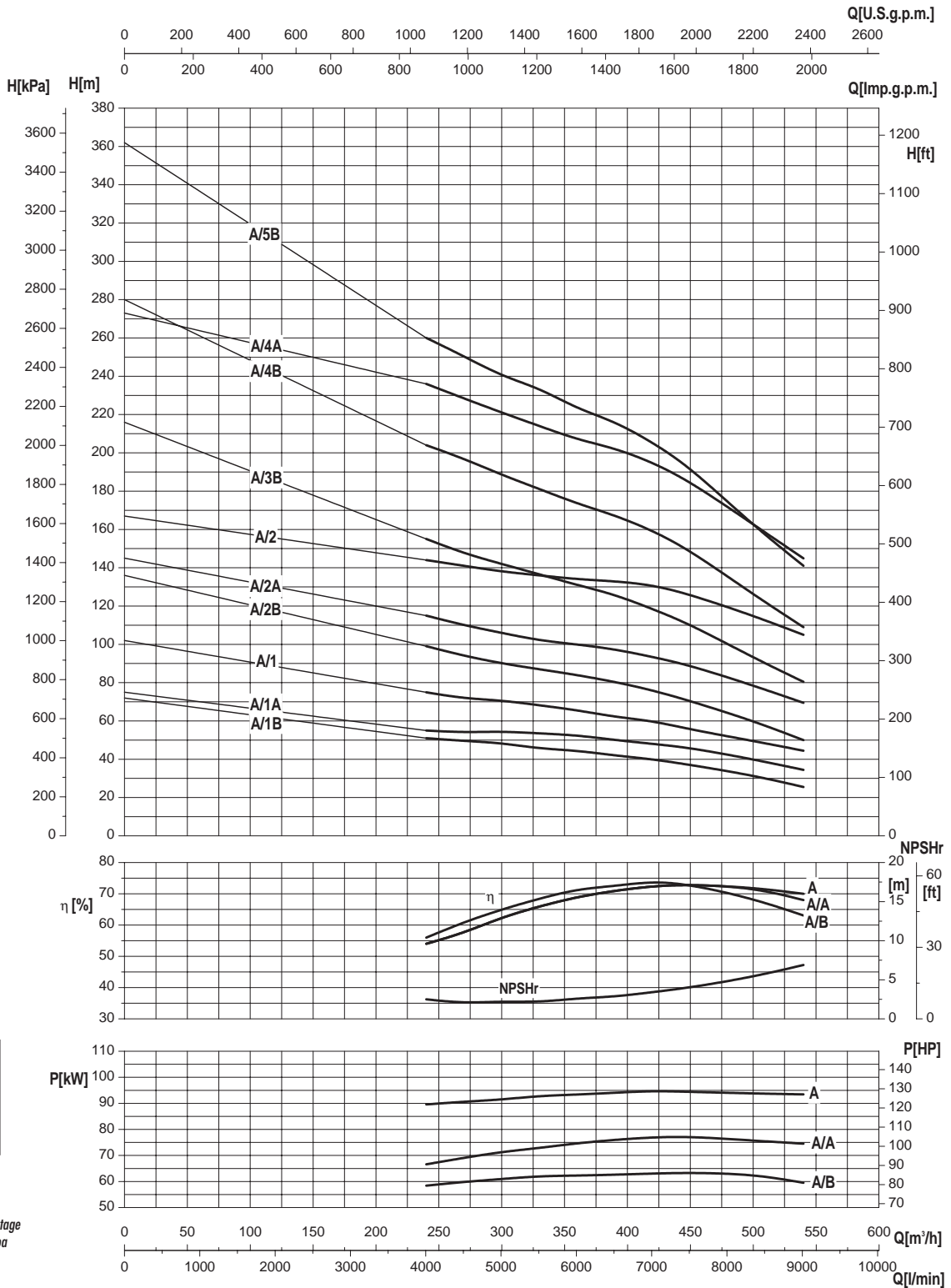

Moltiplicare il rendimento per il coefficiente corrispondente al vostro numero di stadi.

Multiply efficiency by the coefficient corresponding the number of stages.

Multiplicar el rendimiento por el coeficiente correspondiente a Su numero de etapas.

Numero di stadi Number of stage Numero de etapas	1	2	3	>3
Coefficienti Coefficient Coeficiente	0,97	0,98	0,99	1

- Potenza assorbita per stadio
- Absorbed power for each single stage
- Potencia absorbida por cada etapa

Le curve di prestazione sono basate su valori di viscosità cinematica = 1 mm²/s e densità pari a 1000 kg/m³. Tolleranza e curve secondo UNI EN ISO 9906:2012 - Grado 3B • The performance curves are based on the kinematic viscosity values = 1 mm²/s and density equal to 1000 kg/m³. Tolerance and curves according to UNI EN ISO 9906:2012 - Grade 3B • Las curvas de rendimiento se referien a valores de viscosidad cinematic 1 mm²/s y densidad de 1000 kg/m³. Tolerancia de las curvas de acuerdo con UNI EN ISO 9906:2012 - Clase 3B.

12"

SAER[®]
ELETTROPOMPE

6XS-302B

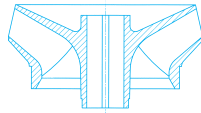
 $\cong 3600 \text{ l/min}$

CARATTERISTICHE IDRAULICHE

HYDRAULIC FEATURES / CARACTERISTICAS HIDRAULICAS

Tipo Type	Motore Motor		S.F.	I _{sr} (A) 3~		U.S.g.p.m. Q	Flow Rate										
	kW	HP		380V 460V			m ³ /h	l/min									
				0	1321		1452	1584	1716	1848	1981	2112	2244	2376	2640		
6XS-302 B/1C *	60	80	1,15	139	115	H (m)	66	45	43	42	39,5	38	35	31,5	29	25	18
6XS-302 B/1B *	75	100	1,15	174	143		69	47	46	45	42,5	41	38	35	31	27	18
6XS-302 B/1A **	83	113	1,15	194	160		76	53	52	51	49	47	45	41	38	35	25
6XS-302 B/1 *	110	150	1,15	247	204		82	67	65,5	64,5	62	60	58	54	51	48	40
6XS-302 B/2C *	110	150	1,15	247	204		129	90	87	84,5	81,5	77	72	66	59	50	33
6XS-302 B/2B *	150	200	1,15	329	272		142	100	97	94,5	91,5	89	84	78	71	64	48
6XS-302 B/2A ***	170	230	1,15	375	310		156	122	119	114,5	110	108	102	96	90	80,5	64
6XS-302 B/3C ***	170	230	1,15	375	310		194	136	132,5	126	122	116	108	99	88	75	50
6XS-302 B/2 **	220	300	1,15	500	413		164	135	131,5	128,5	125	121	116	109	103	96	80
6XS-302 B/3B **	220	300	1,15	500	413		204	154	150	144	139	132	125	118	108	97	73
6XS-302 B/3A	260	350	1,15	580	479		236	182	177	171	167	159,5	152	143,5	133,5	120,5	96
6XS-302 B/4B	300	400	1,15	655	541		272	205	199	191	185	175,5	166	156	144	130	98
6XS-302 B/5C	300	400	1,15	655	541		332	240	229,5	219,5	210	200	187	172	155	136	102
Livello minimo di battente alla griglia di aspirazione (m) • Min. hydrostatic head level to the suction grid (m) • Nivel de sumergencia min. de rejilla de aspiración (m)							2,5	3	3	4	4	5,5	5,5	6	6	6	

* Funzionamento orizzontale a richiesta. Si raccomanda la corretta posa dei supporti onde evitare che l'elettropompa lavori a sbalzo. • Horizontal operation on request. The motor shall be correctly installed with the relative supports in order to ensure the electric pump work properly. • El funcionamiento in posición horizontal bajo demanda. Se aconseja colocar correctamente los soportes oportunos para evitar que la electrobomba funcione en voladizo.

** Funzionamento in orizzontale possibile con motore 10" MSX251-125. Si raccomanda la corretta posa dei supporti onde evitare che l'elettropompa lavori a sbalzo. • Horizontal operation is possible with 10" motor MSX251-125. The motor shall be correctly installed with the relative supports in order to ensure the electric pump works properly. • El funcionamiento en posición horizontal es posible con motor 10" motor MSX251-125. Se aconseja colocar correctamente los soportes oportunos para evitar que la electrobomba funcione en voladizo.

*** Funzionamento in orizzontale possibile con motore 12" MSX300-250. Si raccomanda la corretta posa dei supporti onde evitare che l'elettropompa lavori a sbalzo. • Horizontal operation is possible with 12" motor MSX300-250. The motor shall be correctly installed with the relative supports in order to ensure the electric pump works properly. • El funcionamiento en posición horizontal es posible con motor 12" MSX300-250. Se aconseja colocar correctamente los soportes oportunos para evitar que la electrobomba funcione en voladizo.

• Potenza nominale motore • Rated power of motor • Potencia nominal del motor

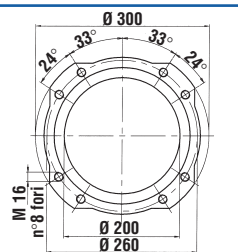
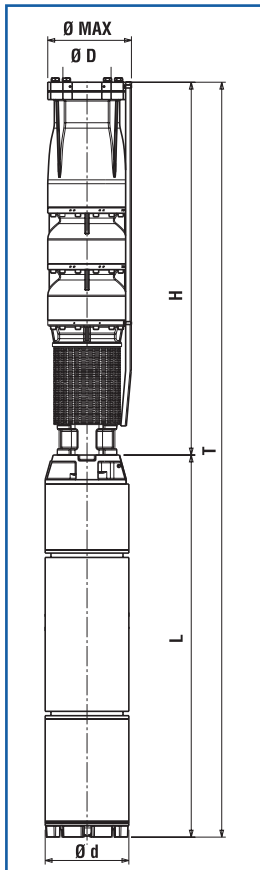

DIMENSIONI E PESI

DIMENSIONS AND WEIGHT / DIMENSIONES Y PESOS

Tipo / Type		T	H	L	Ø Max	Ø D	Ø d	Motore Motor	NEMA	Peso Weight (Kg)	
T	H	(mm)	(mm)	(mm)	(mm)	"G	(mm)			H	T
6XS-302 B/1C	XSP-302 B/1C	2090	955	1135	301	8"	192	8" MSX 201	1.18.424	130	314
6XS-302 B/1B	XSP-302 B/1B	2290	955	1335	301	8"	192	8" MSX 201	1.18.424	130	353
6XS-302 B/1A	XSP-302 B/1A	2370	955	1415	301	8"	192	8" MSX 201	1.18.424	130	369
6XS-302 B/1	XSP-302 B/1	2540	955	1585	301	8"	238	10" MSX 251	-	130	403
6XS-302 B/2C	XSP-302 B/2C	2735	1150	1585	301	8"	238	10" MSX 251	-	165	438
6XS-302 B/2B	XSP-302 B/2B	2720	1150	1570	301	8"	238	10" MSX 251	-	165	563
6XS-302 B/2A	XSP-302 B/2A	2950	1150	1800	301	8"	238	10" MSX 251	-	165	619
6XS-302 B/3C	XSP-302 B/3C	3145	1345	1800	301	8"	238	10" MSX 251	-	200	654
6XS-302 B/2	XSP-302 B/2	2910	1150	1760	301	8"	288	12" MSX 300	-	165	795
6XS-302 B/3B	XSP-302 B/3B	3105	1345	1760	301	8"	288	12" MSX 300	-	200	830
6XS-302 B/3A	XSP-302 B/3A	3255	1345	1910	301	8"	288	12" MSX 300	-	200	897
6XS-302 B/4B	XSP-302 B/4B	3600	1540	2060	301	8"	288	12" MSX 300	-	235	1000
6XS-302 B/5C	XSP-302 B/5C	3795	1735	2060	301	8"	288	12" MSX 300	-	270	1035

≈ 3600 l/min

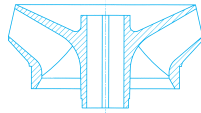

6XS-302B

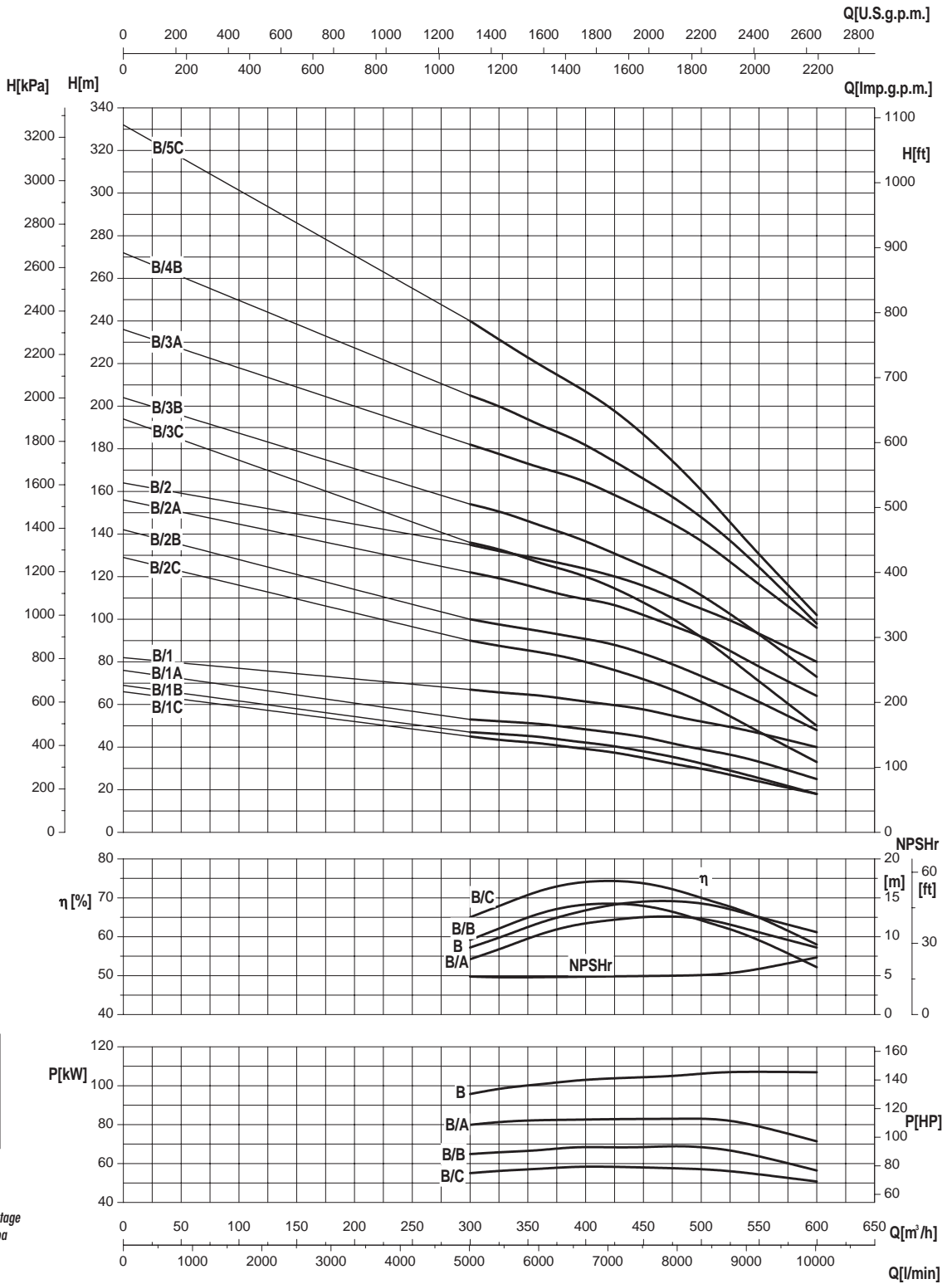

Moltiplicare il rendimento per il coefficiente corrispondente al vostro numero di stadi.

Multiply efficiency by the coefficient corresponding the number of stages.

Multiplicar el rendimiento por el coeficiente correspondiente a Su numero de etapas.

Numero di stadi Number of stage Numero de etapas	1	2	3	>3
Coefficienti Coefficient Coeficiente	0,97	0,98	0,99	1

- Potenza assorbita per stadio
- Absorbed power for each single stage
- Potencia absorbida por cada etapa

Le curve di prestazione sono basate su valori di viscosità cinematica = 1 mm²/s e densità pari a 1000 kg/m³. Tolleranza e curve secondo UNI EN ISO 9906:2012 - Grado 3B • The performance curves are based on the kinematic viscosity values = 1 mm²/s and density equal to 1000 kg/m³. Tolerance and curves according to UNI EN ISO 9906:2012 - Grade 3B • Las curvas de rendimiento se referien a valores de viscosidad cinematic 1 mm²/s y densidad de 1000 kg/m³. Tolerancia de las curvas de acuerdo con UNI EN ISO 9906:2012 - Clase 3B.

ELETTROPOMPE SOMMERSE SEMIASSIALI 14"**14" SEMI-AXIAL ELECTRIC SUBMERSIBLE PUMPS****ELECTROBOMBAS SUMERGIBLES SEMIAXIALES 14"****ITALIANO****IMPIEGHI**

Idonea per il sollevamento, la pressurizzazione e distribuzione in impianti civili ed industriali, alimentazione di autoclavi e cisterne, sistemi di irrigazione, con prelievo da pozzi con diametro minimo 406 mm, vasche o bacini naturali.

CARATTERISTICHE COSTRUTTIVE

S-350: gruppo elettropompa completo con motore
SP-350: idraulica accoppiabile a motori sommersi 8", 10" o 12", (per l'accoppiamento, fare riferimento alla documentazione specifica per motori sommersi).

Giranti semiassiali.

Bocca di mandata completa di valvola di ritegno.

Controspinta: pompa dotata di anello di controspinta in resina antiusura.

Bussole di guida in gomma anti-usura con camicia metallica.

Diffusore completo di anello di usura in metallo.

Componenti realizzati con materiali particolari che assicurano una forte resistenza all'usura.

MATERIALI - VERSIONI STANDARD

Giranti: bronzo G-CuSn10 o acciaio inossidabile microfuso AISI 316 (1.4408) e ghisa EN-GJL-250

Diffusori: ghisa EN-GJL-250.

Albero in acciaio inossidabile AISI 431 (1.4057), giranti trascinate con chiavette.

Bocca di mandata: ghisa EN-GJL-250

Supporto di aspirazione: ghisa EN-GJL-250

Dimensioni e tipologia bocche di mandata: bocca di mandata flangiata.

DATI CARATTERISTICHI

Fluido: chimicamente e meccanicamente non aggressivo, privo di corpi solidi o particelle abrasive.

Passaggio corpi solidi: max 5 mm, granulometria max 50 g/m³
Temperatura del liquido pompato: min 0°C max 30°C (oltre, chiedere informazioni).

Pressione massima di esercizio: 22 bar.

Profondità massima di immersione: 200 m

Senso di rotazione: antiorario, osservando dalla bocca di mandata.

TOLLERANZE PRESTAZIONI

Pompe: UNI EN ISO 9906:2012 - Grado 3B

Motore: norme IEC 60034-1.

INSTALLAZIONE

Verticale

VERSIONI SPECIALI

Serie XS e interamente in acciaio inossidabile AISI 316.

Serie SB in bronzo marino

Tensioni diverse

Versione per installazione orizzontale

ACCESSORI A RICHIESTA

Quadro elettrico

Giunzione per cavo di alimentazione

ENGLISH**APPLICATION**

Suitable for lifting, pressurising and distribution in civil and industrial installations, autoclave and cistern inlets, washing plants, irrigation systems. Draws from wells of min. diameter of 406 mm, tanks or natural basins.

CONSTRUCTION FEATURES

S-350: complete unit of pump with water filled electric motor
SP-350: hydraulic part to be connected with 8", 10" or 12" submersible motors. (For coupling, please refer to the specific documentation for the submersible motors).

Semiaxial impellers.

Outlet complete with non return valve.

Pump equipped with counter trust ring in anti-wear resin.

Diffuser complete with wear ring in anti-wear rubber.

Driving bushings in anti-wear rubber with metallic shell.

Components realized with particular materials which assure an high wear resistance.

MATERIALS - STANDARD VERSION

Impellers: G-CuSn10 bronze or precision casting stainless steel AISI 316 (1.4408) and cast iron EN-GJL-250.

Diffusers: cast iron EN-GJL-250.

Shaft in AISI431 (1.4057) stainless steel, with keyed impellers.

Outlet: cast iron EN-GJL-250.

Suction support: cast iron EN-GJL-250.

Dimensions and type of outlet: flanged outlet.

OPERATION DATA

Fluid: chemically and mechanically non-aggressive, without any solid substance or abrasive parts.

Passing of solids: max 5 mm.

Temperature of the pumped liquid: max 30°C (for higher temperature, please, verify).

Maximum working pressure: 22 bar.

Maximum immersion depth: 200 m under liquid level.

Direction of rotation: counter clockwise, looking by the outlet.

PERFORMANCE TOLLERANCES

Pumps: UNI EN ISO 9906:2012 - Grade 3B.

Motor: norms IEC 60034-1.

INSTALLATION

Vertical

SPECIAL VERSIONS

XS Series entirely made of stainless steel AISI 316

SB series made of marine bronze

Different tensions

Version for horizontal installation

ACCESSORIES ON REQUEST

Control panel

Cable Joint

ESPAÑOL**APLICACIONES**

Adecuada para la elevación, presurización y distribución en instalaciones de tipo civil e industrial, distribución a autoclaves y cisternas, sistemas de lavado, sistemas de riego, con trasiego de pozos con diametro min 406 mm, tanques y cuencas.

CARACTERISTICAS DE CONSTRUCCION

S350: grupo electrobomba completo con motor
SP350: parte hidraulica para ensamblaje con motores sumergidos 8", 10"-12" (para el acoplamiento, hacer referencia a la documentación específica para motores sumergidos).

Impulsores semiaxiales.

Boca de descarga completa con valvola de retencion.

Bomba equipada con anillo de contra-empuje en resina antidesgaste.

Difusor completo con anillo de desgaste en goma anti-desgaste.

Caquillos pilotos en goma anti-desgaste con camisa metalica.

Componentes realizados con materiales especiales anti-desgaste.

MATERIALES - EJECUCIONES ESTANDAR

Impulsores: G-CuSn10 bronce, acero inox AISI 316 (1.4408) o fundicion gris EN-GJL-250.

Difusores: fundicion gris EN-GJL-250.

Eje en acero inoxidable AISI431 (1.4057).

Boca de descarga y soporte de aspiracion: fundicion gris EN-GJL-250

Dimensiones y tipo bocas de descarga: Boca de salida.

DATOS DE FUNCIONAMIENTO

Fluido: quimicamente y mecanicamente no agresivo, sin cuerpos solidos o particulas abrasivas.

Pasaje cuerpos solidos: max 5 mm.

Temperatura del liquido bombeado: min 0°C max 30°C (para valores superiores consultar verificación).

Presion de funcionamiento maxima: 22 bar.

Profundidad de sumersion maxima: 200 m debajo del nivel del liquido.

Sentido de rotacion: anti-orario, observando desde la boca de descarga.

TOLERANCIAS PRESTACIONES

Bombas: UNI EN ISO 9906:2012 - Clase 3B

Motor: normas IEC 60034-1.

INSTALACION

Vertical

EJECUCIONES ESPECIALES

Serie XS completamente en acero inox

Serie SB en bronce marino

Varias tensiones

Versoes para instalacao horizontal

ACCESORIOS BAJO DEMANDA

Quadro electrico

Empalme por cable

ELETTROPOMPE SOMMERSE SEMIASSIALI 14"

14" SEMI-AXIAL ELECTRIC SUBMERSIBLE PUMPS

ELECTROBOMBAS SUMERGIBLES SEMIAXIALES 14"

6S-350 A

COMPONENTE COMPONENT COMPONENTE	VERSIONE VERSION • VERSIÓN		
	6S-350	6SB-350	6XS-350
Albero e giunto Shaft and coupling Eje y manguito	Acciaio inox Stainless steel Acero inox AISI431 (1.4057)	Acciaio inox Stainless steel Acero inox DUPLEX (1.4362)	
Girante Impeller Impulsor	Ghisa Cast iron Fundicion gris EN-GJL-250	Bronzo Bronze Bronce G-CuSn10	Acciaio inox microfuso Casted stainless steel Acero inox fundido AISI316 (1.4408-CF8M)
Diffusore Diffuser Difusor	Ghisa Cast iron Fundicion gris EN-GJL-250	Bronzo Bronze Bronce G-CuSn10	Acciaio inox microfuso Casted stainless steel Acero inox fundido AISI316 (1.4408-CF8M)
Supporto aspirazione Suction support Soporte de aspiración	Ghisa Cast iron Fundicion gris EN-GJL-250	Bronzo Bronze Bronce G-CuSn10	Acciaio inox microfuso Casted stainless steel Acero inox fundido AISI316 (1.4408-CF8M)
Bocca di mandata Outlet Orificio de impulsión	Ghisa Cast iron Fundicion gris EN-GJL-250	Bronzo Bronze Bronce G-CuSn10	Acciaio inox microfuso Casted stainless steel Acero inox fundido AISI316 (1.4408-CF8M)
Copricavo Cable cover Cubrecable	Acciaio inox Stainless steel Acero inox AISI304 (1.4301)	Acciaio inox Stainless steel Acero inox AISI316 (1.4401)	
Parti in gomma Rubber components Partes en goma	Gomma Rubber Goma EPDM		
Valvola Valve Valvula	Acciaio inox Stainless steel Acero inox AISI304 (1.4301)	Acciaio inox Stainless steel Acero inox AISI316 (1.4401)	

14"

SAER[®]
ELETTROPOMPE

6S-350 A

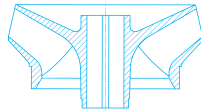

 \cong 1800 l/min

CARATTERISTICHE IDRAULICHE

HYDRAULIC FEATURES / CARACTERISTICAS HIDRAULICAS

Tipo Type	Motore Motor		Isf (A) 3~		U.S.g.p.m.															
	kW	HP	380V	460V	Q															
					m ³ /h															
					l/min															
6S-350A/1B*	37	50	90	74	34	32	31	30,5	30	28	27	25	24	21	19	17	14	11		
6S-350A/1A*	45	60	107	88	37	34	32,5	32	31	30	29	28	26	24	22	20	17	13		
6S-350A/2C*	67	90	154	131	66	61	60	58	56	53	51	48	45	41	37	33	28	23		
6S-350A/2B*	75	100	174	144	67	63	62	61	59	56	53	50	47	43	39	33	28	23		
6S-350A/2A*	92	125	218	180	73	67	65	64	63	61	58	56	52	49	45	39	34	27		
6S-350A/3B*	110	150	261	216	101	95	94	91	89	84	80	75	71	64	58	50	42	34		
6S-350A/3A*	132	180	314	259	110	101	97	96	94	91	87	84	78	73	67	59	51	40		
6S-350A/4C*	132	180	314	259	132	122	119	115	111	107	102	96	89	82	75	66	57	45		
6S-350A/4B	150	200	349	288	135	127	125	121	119	112	106	100	94	86	78	67	56	45		
6S-350A/4A	170	230	401	331	146	135	130	128	125	122	116	112	105	97	89	78	68	54		
6S-350A/5C	170	230	401	331	164	153	149	144	139	134	128	120	112	103	94	83	71	57		
6S-350A/5B	185	250	436	360	169	159	157	152	148	140	133	124	118	107	97	84	70	56		
6S-350A/5A	220	300	529	437	183	168	163	160	157	152	145	140	131	122	111	98	85	67		
Livello minimo di battente alla griglia di aspirazione (m) • Min. hydrostatic head level to the suction grid (m) • Nivel de sumergencia min. de rejilla de aspiración (m)						1,5	1,5	2	2	2,5	2,5	3	3,5	4	5	5	6	6		

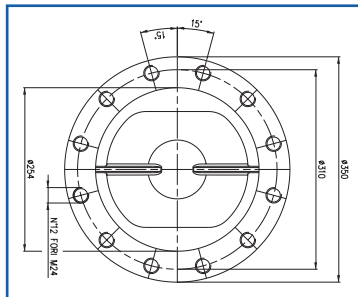
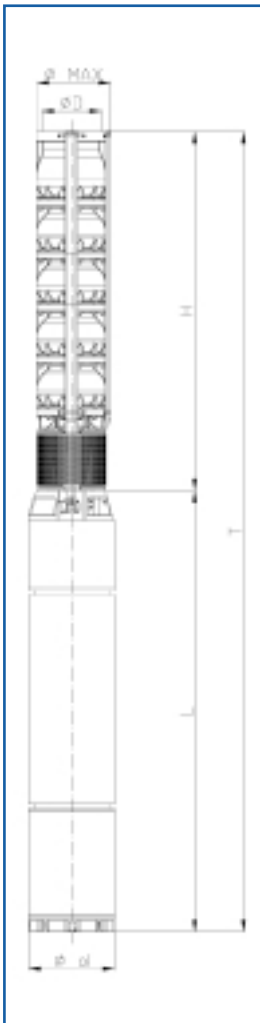
* Funzionamento orizzontale a richiesta. Si raccomanda la corretta posa dei supporti onde evitare che l'elettropompa lavori a sbalzo. • Horizontal operation on request. The motor shall be correctly installed with the relative supports in order to ensure the electric pump work properly. • El funcionamiento en posición horizontal bajo demanda. Se aconseja colocar correctamente los soportes oportunos para evitar que la electrobomba funcione en voladizo.



DIMENSIONI E PESI

DIMENSIONS AND WEIGHT / DIMENSIONES Y PESOS

Tipo / Type		T (mm)	H (mm)	L (mm)	Ø Max (mm)	Ø D "G	Ø d (mm)	Motore Motor	NEMA	Peso Weight (Kg)	
T	H									H	T
6S-350A/1B*	6SP-350/1B	2262	1027	1235	380	254	192	MS201-50-4	1.18.424	187	391
6S-350A/1A*	6SP-350/1A	2362	1027	1335	380	254	192	MS201-60-4	1.18.424	187	412
6S-350A/2C*	6SP-350/2C	2722	1292	1430	380	254	238	MS251-90-4	-	260	624
6S-350A/2B*	6SP-350/2B	2862	1292	1570	380	254	238	MS251-100-4	-	260	658
6S-350A/2A*	6SP-350/2A	2952	1292	1660	380	254	238	MS251-125-4	-	260	680
6S-350A/3B*	6SP-350/3B	3467	1557	1910	380	254	238	MS251-150-4	-	333	814
6S-350A/3A*	6SP-350/3A	3217	1557	1660	380	254	288	MS300-180-4	-	333	848
6S-350A/4C*	6SP-350/4C	3482	1822	1660	380	254	288	MS300-180-4	-	406	921
6S-350A/4B	6SP-350/4B	3582	1822	1760	380	254	288	MS300-200-4	-	406	1036
6S-350A/4A	6SP-350/4A	3732	1822	1910	380	254	288	MS300-230-4	-	406	1103
6S-350A/5C	6SP-350/5C	3997	2087	1910	380	254	288	MS300-230-4	-	479	1176
6S-350A/5B	6SP-350/5B	4097	2087	2010	380	254	288	MS300-250-4	-	479	1244
6S-350A/5A	6SP-350/5A	4097	2087	2160	380	254	288	MS300-300-4	-	479	1310

Disegni dimensionali, pesi e immagini sono unicamente indicativi e non vincolanti. I valori sono in funzione della marca di motore installata. SAER si riserva il diritto di effettuare cambiamenti senza alcun preavviso. Per ulteriori informazioni consultare direttamente SAER ELETTROPOMPE SPA • Dimensional drawings, weights and pictures are indicatives only and not-binding. Values according to motor's brand installed. SAER reserves the right to make changes without prior notice. For further informations consult directly SAER ELETTROPOMPE SPA • Dimensiones, pesos y fotografías son indicativas y no vinculantes. Los valores son e relation a la marca del motor instalado. SAER se reserve el derecho a introducir cambios sin previo aviso. Para más información, contacten con SAER ELETTROPOMPE SPA.

≅ 1800 1/min

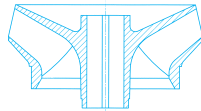

6S-350 A

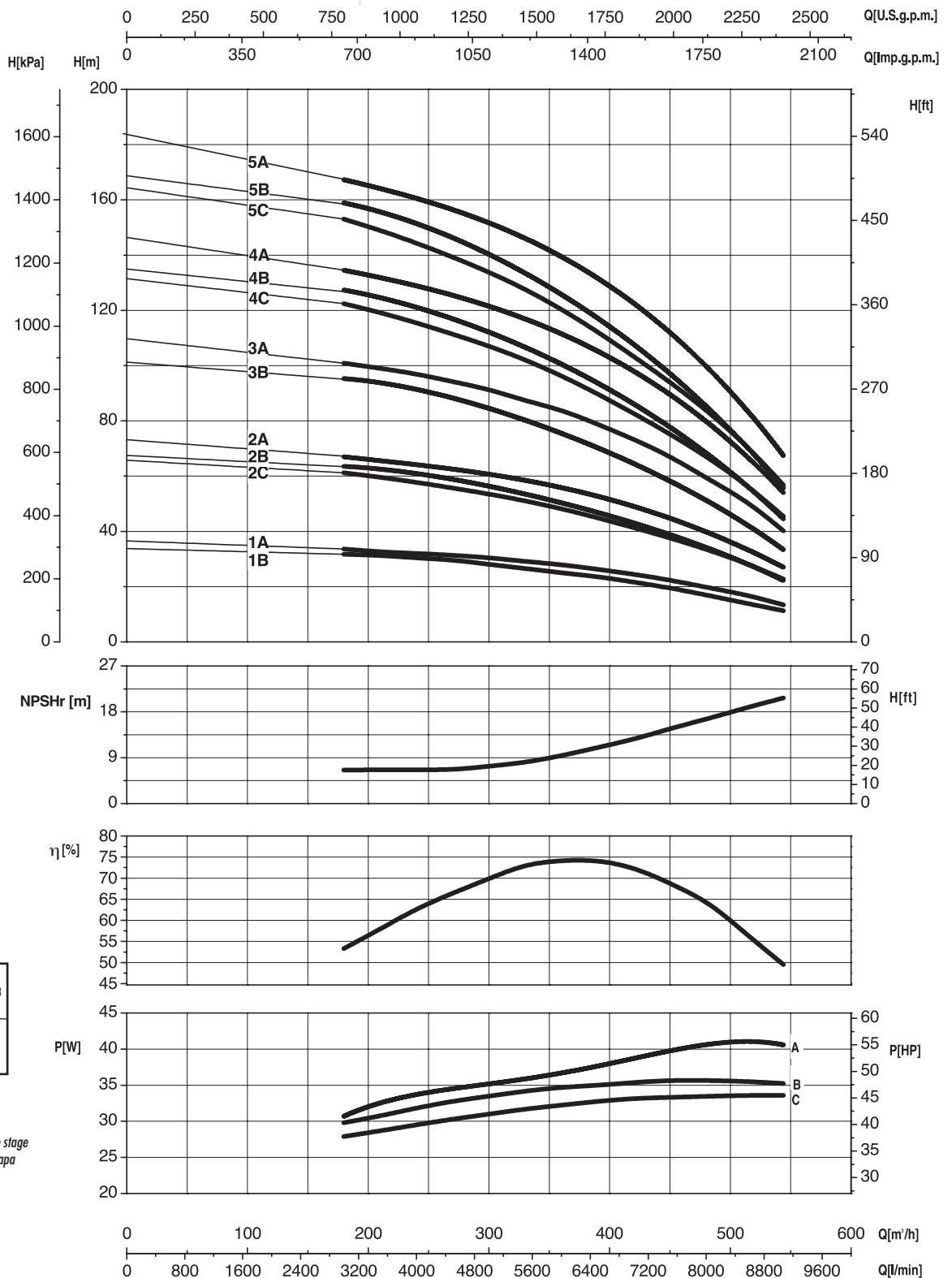

Moltiplicare il rendimento per il coefficiente corrispondente al vostro numero di stadi.

Multiply efficiency by the coefficient corresponding the number of stages.

Multiplicar el rendimiento por el coeficiente correspondiente a Su numero de etapas.

Numero di stadi Number of stage Numero de etapas	1	2	3	>3
Coefficienti Coefficient Coeficiente	0,97	0,98	0,99	1

- Potenza assorbita per stadio
- Absorbed power for each single stage
- Potencia absorbida por cada etapa

Le curve di prestazione sono basate su valori di viscosità cinematica = 1 mm²/s e densità pari a 1000 kg/m³. Tolleranza e curve secondo UNI EN ISO 9906:2012 - Grado 3B • The performance curves are based on the kinematic viscosity values = 1 mm²/s and density equal to 1000 kg/m³. Tolerance and curves according to UNI EN ISO 9906:2012 - Grade 3B • Las curvas de rendimiento se refieren a valores de viscosidad cinematic 1 mm²/s y densidad de 1000 kg/m³. Tolerancia de las curvas de acuerdo con UNI EN ISO 9906:2012 - Clase 3B.

Dati validi per versioni standard. • Data referred to standard version. • Datos validos para ejecucion estandar.



MSB 300



MSX 251



MSX 201



MSB 152



CLX 95

MOTORI SOMMERSI

SUBMERSIBLE MOTORS

MOTORES SUMERGIDOS

4"

6"

SAER®

ELETTROPOMPE

MOTORI SOMMERSI BAGNO D'OLIO

OIL FILLED SUBMERSIBLE MOTORS

MOTORES SUMERGIBLES EN BANO DE ACEITE

4" CL95-CLE95

6" CL140

ITALIANO

IMPIEGHI

Funzionamento in pozzi da 4" (CL95 - CLE95) o superiori con pompe sommerse di tipo radiale o semiasiale

CARATTERISTICHE COSTRUTTIVE - MOTORI STANDARD

Motore sommerso a bagno d'olio, riavvolgibile.
Olio atossico per uso alimentare approvato FDA e Farmacopea Europea.

Flangia e sporgenza albero: secondo Norme NEMA

Protezione: IP68

Isolamento: classe B

Albero interamente in acciaio inox AISI431

Camicia esterna in acciaio inox AISI304, flangia in ghisa
Una membrana di compensazione posta sul fondo del motore garantisce l'equilibrio delle pressioni interna/esterna unitamente alla variazione di volume dell'olio dovuta alla variazione di temperatura.

Triplo sistema di tenuta sull'albero: Tenuta meccanica bidirezionale + Tenuta radiale + Parasabbia con tenuta laminare

Motori monofase: motori di tipo PSC (condensatore permanentemente inserito). Il condensatore deve essere fornito dal cliente.

Senso di rotazione: motori monofase. antioraria vista lato sporgenza albero, motori trifase: indifferentemente oraria o antioraria.

Cavo idoneo per uso in acque potabili.

Tutti i motori sono collaudati al 100%. Certificato di collaudo fornito a richiesta.

I motori sommersi SAER sono idonei all'utilizzo con variatore di frequenza.

DATI CARATTERISTICHE

Monofase: 4" da 0,37 kW a 4 kW

Trifase: 4" da 0,37 kW a 7,5 kW / 6" da 4 kW a 18,5 kW

Tensioni standard: 1~ 220-230 V / 3~ 380-400 (50Hz); 440 - 460 (60 Hz)

Frequenze: 50 Hz (3000 1/min) e 60 Hz (3600 1/min)

Tolleranze sulle caratteristiche di funzionamento secondo IEC 60034-1

INSTALLAZIONE E CARATTERISTICHE DI FUNZIONAMENTO

Temperatura max acqua: 35°C

Massimo numero avviamenti/ora:

Tipo	4" CL95 / CLE95		6" CL140 3~
	1~	3~	
P (kW)	0,37 ÷ 2,2	3 ÷ 4	0,37 ÷ 3
Avv./h	30	20	20

Variazione di tensione: +6% / -10% Un

Profondità massima d'immersione: 200 m

Installazione: verticale - orizzontale (4": 1~: fino a 3 kW, 3~: fino a 4 kW / 6": fino a 18,5 kW)

Carico assiale massimo consentito:

Tipo	4"		6" CL140
	CL95	CLE95	
P (kW)	0,37 ÷ 2,2	3 ÷ 7,5	13
Ka (N)	3000	6500	18.000

Protezione contro sovraccarichi: la protezione deve essere fornita dal cliente e deve essere secondo standard EN 60947-4-1 con Trip time < 10 s a 5 x In

VERSIONI SPECIALI

Tensioni diverse

Altre versioni a richiesta

ACCESSORI A RICHIESTA

Quadro elettrico completo

Kit completi per giunzioni

ENGLISH

USES

Operation in 4" (CL95 - CLE95) or larger diameter water wells, coupled with radial or semiaxial submersible pumps.

CONSTRUCTIVE CHARACTERISTICS - STANDARD MOTORS

Oil filled submersible motor, completely rewindable
Non-toxic oil (USA FDA, US Pharmacopoeia/National Formulary, USDA (Department of Agriculture), European Pharmacopoeia approved)

Flange and shaft protrusion in compliance with NEMA standards
Degree of protection: IP 68

Insulation class: B

Shaft entirely made of stainless steel AISI 431

Outer shell made of stainless steel AISI 304. Cast iron flange

A compensation membrane on the bottom of the motor ensures the balance between the internal and external pressures, along with the variation of the oil volume due to the temperature.

Triple seal system on rotor shaft: bi-directional mechanical seal + radial seal + sand-guard with laminar seal.

Single phase motors: PSC type (Permanent Split Capacitor). Capacitor have to be provided by the customer.

Rotation: Single phase motors: counter clockwise facing shaft end, three phases motors: clockwise or counter clockwise without distinction.

Cable material suitable for use with drinking water.

All motors 100% tested (test report supplied upon request).

SAER submersible motors are suitable for use with frequency changer. You can address to our technical servicing for any further information.

FEATURES

Single phase motors: 4" from 0,37 kW up to 4 kW

Three phases motors: 4" from 0,37 kW up to 7,5 kW, 6" from 4 kW to 18,5 kW

Standard voltages: 1~ 220-230 V / 3~ 380-400 (50Hz); 440 - 460 (60 Hz)

Frequency: 50 Hz (3000 1/min) and 60 Hz (3800 1/min)

Tolerance in conformity to IEC EN 60034-1

INSTALLATION AND OPERATION CHARACTERISTICS

Max water temperature: 35°C

Max starts / h:

Type	4" CL95 / CLE95		6" CL140 3~
	1~	3~	
P (kW)	0,37 ÷ 2,2	3 ÷ 4	0,37 ÷ 3
Starts/h	30	20	20

Allowable voltage variation: +6% / -10% Un

Max immersion depth: 200 m

Mounting: vertical / horizontal (4": 1~: up to 3 kW, 3~: up to 4 kW / 6": up to 18,5 kW)

Max allowable axial thrust:

Type	4"		6" CL140
	CL95	CLE95	
P (kW)	0,37 ÷ 2,2	3 ÷ 7,5	13
Ka (N)	3000	6500	18.000

Motor protection against overloads: protection have to be provided by the customer and it has to be according to EN60947-4-1. Trip time < 10 s at 5 x In.

SPECIAL VERSIONS

Different voltages

Other special versions on request

ACCESSORIES ON REQUEST

Complete control box

Complete splicing kit

ESPAÑOL

APLICACIONES

Funcionamiento en pozos de 4" (CL95 - CLE95) o superiores con bombas sumergidas radiales o semiaxiales

CARACTERISTICAS DE CONSTRUCCION - MOTORES ESTANDARD

Motor sumergible en bano de aceite, rebobinable
Aceite no toxico, segun las normas de Farmacopea Europea y de F.D.A. (Food and Drug Administration- U.S.A.)

Brida de acople a la bomba: segun normas NEMA

Grado de proteccion: IP68

Aislamiento: clase B

Eje rotor enteramente en acero inoxidable AISI431

Camisa en acero inoxidable AISI304. Brida en fundicion gris

Una membrana puesta en el fondo del motor garantiza el equilibrio de las presiones interior/ exterior, junto con la variacion de volumen del aceite debida a la temperatura.

Sistema de cierre múltiplo al saliente del eje rotor: Cierre mecanico bidireccional + Cierre radial sobre el eje + Para-arena con cierre laminar

Motores monofásicos: los motores monofasicos son del tipo PSC (permanent split capacitor) con condensador siempre conectado. El condensador tiene que ser suministrado por el cliente.

Sentido de rotación: motores monofasicos, antihorario visto del lado superior de eje, motores trifasicos: sin distinción horario o antihorario

Cable a normas para aguas potables

Todos los motores son probados al 100%. Certificado de prueba suministrado bajo demanda.

Los motores sumergibles SAER están idoneos par la aplicacion con variador de frecuencia.

LIMITES DE EMPLEO

Motores monofásicos: 4" :de 0,37 kW a 4 kW

Motores trifásicos: 4": de 0,37 kW a 7,5 kW / 6": de 4 kW a 18,5 kW

Tensiones estandar: 1~ 220-230 V / 3~ 380-400 (50Hz); 440 - 460 (60 Hz)

Frecuencias: 50 Hz (3000 1/min) y 60 Hz (3800 1/min)

Tolerancia segun normas IEC 60034-1

INSTALACION Y CARACTERISTICAS DE FUNCIONAMIENTO

Max temperatura agua: 35°C

Cantidad maxima de arranques por hora:

Tipo	4" CL95 / CLE95		6" CL140 3~
	1~	3~	
P (kW)	0,37 ÷ 2,2	3 ÷ 4	0,37 ÷ 3
Avv./h	30	20	20

Variación admisible de tensión: +6% / -10% Un

Profundidad máxima de inmersión: 200 m

Instalación: posición vertical / horizontal (4": 1~: hasta 3 kW, 3~: hasta 4 kW / 6": hasta 18,5 kW)

Carga axial máxima admisible:

Tipo	4"		6" CL140
	CL95	CLE95	
P (kW)	0,37 ÷ 2,2	3 ÷ 7,5	13
Ka (N)	3000	6500	18.000

Protección contra sobrecarga: la protección tiene que ser suministrada por el cliente y debe estar según el estándar EN60947-4-1 con Trip time < 10 s a 5 x In

VERSIONES ESPECIALES

Varias tensiones

Otras versiones especiales a petición de los interesados

ACCESORIOS BAJO DEMANDA

Caja de control completa

Kit completos para empalmes

60 Hz

CL95

CARATTERISTICHE TECNICHE

TECHNICAL FEATURES • CARACTERISTICAS TECNICAS

MOTORI MONOFASE • SINGLE PHASE MOTORS • MOTORES MONOFASICOS

Motore tipo Motor type Motor tipo	Pn		Un V	In A	I _{SF} A	Nn RPM	η %	cosφ -	Avviamento Starting Arranque		Condensatore Capacitor Condensador		S.F. -	Ka N	θ °C	Cavo Cable Cable	
	kW	HP							Ca/Cn	Ia/In	μF	Vc				mm ²	m
CL95-05M	0,37	0,5	230	3,3	4,3	3450	60	0,82	0,77	3,4	12,5	450	1,2	3000	35	4x1	2
CL95-0,75M	0,55	0,75	230	4,6	5,5	3450	61	0,85	0,62	3,6	16	450	5	3000	35	4x1	2
CL95-1M	0,75	1	230	5,9	7,0	3460	62	0,89	0,71	3,9	25	450	1,2	3000	35	4x1	2
CL95-1,5M	1,1	1,5	230	8,4	9,2	3450	67	0,85	0,58	4,0	30	450	5	3000	35	4x1	2
CL95-2M	1,5	2	230	10,5	11,6	3450	70	0,89	0,55	4,0	40	450	1,2	3000	35	4x1	2
CL95-3M (3kN)	2,2	3	230	15,0	17,0	3430	73	0,87	0,60	3,5	60	450	5	3000	35	4x1	3
CL95-3M (6,5 kN)	2,2	3	230	15,0	17,0	3430	73	0,87	0,60	3,5	60	450	1,1	6500	35	4x1,5	3
CL95-4M	3	4	230	18,5	21,6	3450	73	0,97	0,50	4,0	80+100	450	5	6500	35	4x1,5	3
CL95-5M	4	5,5	230	24,5	28,8	3440	73	0,97	0,50	4,0	100+100	450	1,1	6500	35	4x2	3

MOTORI TRIFASE • THREE PHASE MOTORS • MOTORES TRIFASICOS

Motore tipo Motor type Motor tipo	Pn		Un V	In A	I _{SF} A	Nn RPM	η %	cosφ -	Avviamento Starting Arranque		S.F. -	Ka N	θ °C	Cavo Cable Cable	
	kW	HP							Ca/Cn	Ia/In				mm ²	m
CL95-05T	0,37	0,5	460	1,0	1,1	3445	63	0,79	3,2	5,0	1,25	3000	35	4x1	2
CL95-0,75T	0,55	0,75	460	1,3	1,5	3450	69	0,80	3,4	5,3	1,25	3000	35	4x1	2
CL95-1T	0,75	1	460	1,7	1,9	3455	70	0,81	3,5	5,4	1,25	3000	35	4x1	2
CL95-1,5T	1,1	1,5	460	2,3	2,7	3445	76	0,83	3,2	5,2	1,15	3000	35	4x1	2
CL95-2T	1,5	2	460	3,1	3,5	3445	78	0,81	3,5	5,6	1,15	3000	35	4x1	2
CL95-3T (3kN)	2,2	3	460	5,0	5,4	3450	79	0,74	3,7	5,8	1,15	3000	35	4x1	3
CL95-3T (6,5 kN)	2,2	3	460	5,0	5,4	3450	79	0,74	3,7	5,8	1,15	6500	35	4x1	3
CL95-4T	3	4	460	6,1	6,8	3450	84	0,73	3,3	5,7	1,15	6500	35	4x1	3
CL95-5T	4	5,5	460	7,8	9,2	3450	87	0,75	3,2	5,7	1,15	6500	35	4x1	3
CL95-7T	5,5	7,5	460	10,7	11,9	3445	85	0,77	3,1	5,3	1,15	6500	35	4x1	3
CL95-10T	7,5	10	460	13,6	14,9	3450	87	0,80	3,1	5,7	1,15	6500	35	4x1,5	3

Pn: Potenza nominale • Rated Output • Potencia nominal

Un: Tensione nominale • Rated Voltage • Tension nominal

In: Corrente nominale • Rated Current • Corriente nominal

I_{SF}: Corrente al fattore di servizio • Service Factor Current • Corriente al factor de servicio

Nn: Velocità nominale • RPM • Velocidad nominal

η: Rendimento • Efficiency • Rendimiento

cosφ: Fattore di potenza • Power factor • Factor de potencia

Ca/Cn: Coppia avviamento/Coppia nominale • Locked rotor Torque/Rated Torque • Cupla de arranque/Cupla nominal

Ia/In: Corrente avviamento/Corrente nominale • Locked rotor current/Rated amperage • Corriente de arranque/Corriente nominal

μF: Capacità del condensatore • Capacitor • Capacidad del condensador

Vc: Tensione condensatore • Capacitor voltage • Tension condensador

S.F.: Fattore di servizio • Service Factor • Factor de servicio

Ka: Carico assiale • Axial thrust • Carga axial

θ: Massima Temperatura acqua • Max water Temperature • Maxima temperatura del agua

FAITTORE DI SERVIZIO • SERVICE FACTOR • FACTOR DE SERVICIO = 1,25 (0,37÷0,75 kW); 1,15 (1,1÷7,5 kW)

SERVIZIO • SERVICE • SERVICIO

PROTEZIONE • PROTECTION • PROTECCION

FORMA • VERSION • FORMA

RAFFREDDAMENTO • COOLING • ENFRIAMIENTO

CLASSE ISOLAMENTO • INSULATION CLASS • CLASE AISLAMIENTO: **B**

S1

IP 68

V19 con prigionieri – V19 with stud bolts – V19 con tornillos opresores

IC40

Motori costruiti in conformità alle Norme IEC EN 60034-1, IEC EN 60204-1 ed alle Norme NEMA MG1-18.376 - 18.388

Motors manufactured in conformity to IEC EN 60034-1, IEC EN 60204-1 and NEMA MG1-18.376 - 18.388 Std.

Motores construidos en conformidad a las normas IEC EN 60034-1, IEC EN 60204-1 Y a las normas NEMA MG1-18.376/18.388

Tolleranze secondo Norme IEC EN 60034-1, IEC EN 60204-1 = Norme NEMA MG1 - Norme DIN-VDE 0530

Tolerance in conformity to IEC EN 60034-1, IEC EN 60204-1 = MG1 NEMA Std, DIN-VDE 0530 std.

Tolerancia segun normas IEC EN 60034-1, IEC EN 6024-1 = Normas NEMA MG1 = Normas DIN-VDE 0530

4"

SAER®

ELETTROPOMPE

CLE95

60 Hz

CARATTERISTICHE TECNICHE

TECHNICAL FEATURES • CARACTERISTICAS TECNICAS

MOTORI MONOFASE • SINGLE PHASE MOTORS • MOTORES MONOFASICOS

Motore tipo Motor type Motor tipo	Pn		SF	Un V	In A	I _{sf} A	Nn 1/min	η %	Cosφ -	Avviamento Starting Arranque		Condensatore Capacitor Condensador		Ka N	θ °C	Cavo Cable Cable	
	kW	HP								Ca/Cn	Ia/In	μF	Vc			mm ²	m
CLE95-0,5M	0,37	0,5	1,25	220-230	3,0-3,2	3,8-4,0	3420	56	0,95	0,50	3,6	16	450	1500	25	4x1	2
CLE95-0,75M	0,55	0,75	1,25	220-230	4,3-4,5	5,4-5,6	3420	59	0,95	0,50	3,7	20	450	1500	25	4x1	2
CLE95-1M	0,75	1	1,25	220-230	5,5-5,8	6,8-7,3	3420	62	0,95	0,50	3,7	31,5	450	1500	25	4x1	2
CLE95-1,5M	1,1	1,5	1,15	220-230	7,5-7,8	9,4-9,8	3420	66	0,95	0,50	3,8	40	450	1500	25	4x1	2
CLE95-2M	1,5	2	1,15	220-230	10,1-10,5	12,6-13,1	3420	67	0,95	0,50	3,8	50	450	1500	25	4x1	2

MOTORI TRIFASE • THREE PHASE MOTORS • MOTORES TRIFASICOS

Motore tipo Motor type Motor tipo	Pn		S.F.	Un V	In A	I _{sf} A	Nn 1/min	η %	cosφ -	Avviamento Starting Arranque		Ka N	θ °C	Cavo Cable Cable	
	kW	HP								Ca/Cn	Ia/In			mm ²	m
CLE95-0,5T	0,37	0,5	1,25	440-460	0,9-1,0	1,0-1,1	3440	68	0,71	3,8	5,0	1500	25	4x1	2
CLE95-0,75T	0,55	0,75	1,25	440-460	1,3-1,4	1,5-1,6	3420	67	0,73	3,8	4,8	1500	25	4x1	2
CLE95-1T	0,75	1	1,25	440-460	1,7-1,9	2,1-2,2	3420	68	0,74	3,8	4,8	1500	25	4x1	2
CLE95-1,5T	1,1	1,5	1,15	440-460	2,5-2,7	2,9-3,1	3400	71	0,74	3,8	5,0	1500	25	4x1	2
CLE95-2T	1,5	2	1,15	440-460	3,3-3,5	3,8-4,0	3400	73	0,76	3,8	5,0	1500	25	4x1	2

6"

CL140

Motore tipo Motor type Motor tipo	Pn		Un V	In A	I _{sf} A	Nn min ⁻¹	η%			Cosφ			Ia/In	Ca/Cn	Ka	
	kW	HP					50%	75%	100%	50%	75%	100%			kg	N
CL140-5	4	5,5	460	7,4	8,7	3450	77	83	83	0,61	0,74	0,82	6,2	3,0	1.000	10.000
CL140-7	5,5	7,5	460	10,0	11,4	3450	79	84	84	0,61	0,75	0,82	6,2	3,0	1.000	10.000
CL140-10	7,5	10	460	13,7	16,0	3450	80	84	84	0,62	0,75	0,82	6,3	2,9	1.000	10.000
CL140-12	9,2	12,5	460	16,6	18,7	3460	80	84	84	0,64	0,76	0,83	6,3	2,9	1.000	10.000
CL140-15	11	15	460	19,3	21,5	3460	81	84	85	0,65	0,77	0,84	6,5	2,9	1.000	10.000
CL140-17	13	17,5	460	22,6	25,5	3460	82	85	85	0,66	0,77	0,85	6,7	2,9	1.000	10.000
CL140-20	15	20	460	26,1	30,6	3475	82	85	85	0,67	0,77	0,85	6,7	2,9	1.800	18.000
CL140-25	18,5	25	460	31,2	35,7	3475	83	85	86	0,69	0,80	0,86	6,7	2,8	1.800	18.000
CL140-30	22	30	460	37,3	43,3	3480	83	85	86	0,70	0,80	0,86	6,8	2,8	1.800	18.000

FATTORE DI SERVIZIO • SERVICE FACTOR • FACTOR DE SERVICIO • FACTEUR DE SERVICE = 1,15

Pn: Potenza nominale • Rated Output • Potencia nominal

Un: Tensione nominale • Rated Voltage • Tension nominal

In: Corrente nominale • Rated Current • Corriente nominal

Nn: Velocità nominale • RPM • Velocidad nominal

η: Rendimento • Efficiency • Rendimiento

cosφ: Fattore di potenza • Power factor • Factor de potencia

Ca/Cn: Coppia avviamento/Coppia nominale • Locked rotor Torque/Rated Torque • Cupla de arranque/Cupla nominal

Ia/In: Corrente avviamento/Corrente nominale • Locked rotor current/Rated amperage • Corriente de arranque/Corriente nominal

Ka: Carico assiale • Axial thrust • Carga axial

SERVIZIO • SERVICE • SERVICIO

PROTEZIONE • PROTECTION • PROTECCION

FORMA • VERSION • FORMA

RAFFREDDAMENTO • COOLING • ENFRIAMIENTO

CLASSE ISOLAMENTO • INSULATION CLASS • CLASE AISLAMENTO: F

S1

IP 68

V19

IC40

ELETTROPOMPE

MOTORI SOMMERSI RIAVVOLGIBILI A BAGNO D'ACQUA

WATER FILLED REWINDABLE MOTORS

MOTOR SUMERGIBLE REBOBINABLE EN BANO DE AGUA

MS

ITALIANO

IMPIEGHI

Motore per funzionamento con pompe sommerse di tipo radiale o semiaxiale, in pozzi, bacini o in booster per impianti di pressurizzazione.

CARATTERISTICHE COSTRUTTIVE - VERSIONI STANDARD

Motore sommerso a bagno d'acqua, riavvolgibile, con avvolgimento in PVC o PE. Liquido di riempimento: acqua pulita con aggiunta di glicole propilenico. Motore pre riempito, kit di rabbocco fornito di serie.

Protezione: IP68

Albero interamente in acciaio inox AISI431.

Camica esterna in acciaio inox AISI304.

Cuscinetto reggispinta bidirezionale di tipo Kingsbury

Cuscinetto di contospinta. Cuscinetti radiali lubrificati ad acqua.

Valvola di sicurezza

Una membrana di compensazione posta sul fondo del motore garantisce l'equilibrio delle pressioni interna/esterna unitamente alla variazione di volume dell'acqua dovuta alla variazione di temperatura.

Di serie, doppio sistema di tenuta sull'albero:

6" MS152	Tenuta meccanica bidirezionale in Carburio di Silicio / Ossido di allumina + Parasabbia con tenuta laminare
8" MS201	
10" MS251	Tenuta meccanica bidirezionale in Carburio di Silicio / Carburio di tungsteno + Parasabbia con tenuta laminare
12" MS300	

Rotazione: indifferentemente oraria/antioraria.

Cavo idoneo per uso in acque potabili.

Tutti i motori sono collaudati al 100%. Certificato di collaudo fornito a richiesta.

I motori sommersi SAER sono idonei all'utilizzo con variatore di frequenza. Rivolgetevi al nostro servizio di assistenza tecnica per ulteriori informazioni.

DATI CARATTERISTICHE

Potenze: da 1,5 kW a 300 kW

Frequenze: 50 Hz (3000 1/min) e 60 Hz (3600 1/min)

Tensioni standard: 400 V - 50 Hz / 460 V - 60 Hz, a richiesta tensioni di funzionamento fino a 700 V.

Tolleranze sulle caratteristiche di funzionamento secondo IEC 60034-1

INSTALLAZIONE E CARATTERISTICHE DI FUNZIONAMENTO

I motori serie MS non necessitano di sistemi ausiliari di raffreddamento in condizioni normali di funzionamento.

Temperatura max acqua: PVC: 25°C, PE: 50°C (esclusi MS153-50, MS201-150, MS300).

Variazione di tensione: +10% / -10% Un

Sommergenza massima: 200 m

Installazione: verticale / orizzontale in funzione della potenza

Protezione contro sovraccarichi: la protezione deve essere fornita dal cliente e deve essere secondo standard EN 60947-4-1 con Trip time < 10 s a 5 x In

VERSIONI SPECIALI

Avvolgimento in PE per acque calde (esclusi MS153-50, MS201-150, MS300). Versione per funzionamento in orizzontale

Versione MSX in acciaio inossidabile AISI 316, MSB in bronzo marino

Tenute meccaniche diverse

Lunghezze cavi diverse

ACCESSORI A RICHIESTA

Sensore PT100

Termistore PTC DIN 44082

Quadro elettrico completo

Kit completi per giunzioni

ENGLISH

USES

Motor for radial or semi-axial submersible pumps, in wells with basins or boosters for pressurization systems.

CONSTRUCTIVE CHARACTERISTICS - STANDARD MOTORS

Water filled rewindable submersible motor, with PVC or PE winding. Filling fluid: clean water with mono-propylenic glycol. Pre-filled motors, fill-up tools included.

Degree of protection: IP 68

Shaft entirely made of stainless steel AISI 431

Outer shell made of stainless steel AISI304

Bidirectional Kingsbury type axial thrust bearing

Counterthrust bearing

Water lubricated radial bearings

Safety valve

A compensation membrane on the bottom of the motor ensures the balance between the internal and external pressures, along with the variation of the water volume due to the temperature.

Standard, double seal system on rotor shaft:

6" MS152	Bi-directional mechanical seal in SiC-AlO ₃ +sand-guard with laminar seal
8" MS201	
10" MS251	Bi-directional mechanical seal in SiC/Tungsten Carbide + sand-guard with laminar seal
12" MS300	

Rotation: clockwise or counter clockwise without distinction

Cable material suitable for use with drinking water.

All motors 100% tested (test report supplied upon request).

SAER submersible motors are suitable for use with frequency changer. You can address to our technical servicing for any further information.

FEATURES

Powers: from 1,5 kW up to 300 kW

Frequency: 50 Hz (3000 1/min) and 60 Hz (3600 1/min)

Standard voltages: 400 V - 50 Hz / 460 V - 60 Hz, other voltages up to 700 V upon request.

Tolerance in conformity to IEC EN 60034-1

INSTALLATION AND OPERATION CHARACTERISTICS

All MS series motors do not need auxiliary cooling systems in normal working conditions.

Max water temperature: PVC: 25°C, PE: 50°C (with the exception of: MS153-50, MS201-150, MS300).

Allowable voltage variation: +10% / -10% Un

Max immersion depth: 200 m

Mounting: vertical / horizontal

Motor protection against overloads: protection have to be provided by the customer and it has to be according to EN 60947-4-1. Trip time < 10 s at 5 x In.

SPECIAL VERSIONS

PE winding for hot water up to 50°C (with the exception of: MS153-50, MS201-150, MS300).

Version for horizontal mounting

AISI 316 stainless steel series MSX, marine bronze series MSB

Mechanical seals in special materials

Lead in different lengths

ACCESSORIES ON REQUEST

PT100 temperature sensor

PTC thermistor according to DIN 44082

Complete control box

Complete splicing kit

ESPAÑOL

APLICACIONES

Motor para funcionamiento con bombas sumergidas radiales o semiaxiales, en pozos, cuencas o en booster para instalaciones de presurización.

CARACTERISTICAS DE CONSTRUCCION - MOTORES ESTANDAR

Motor sumergible en bano de agua, rebobinable con bobinado en PVC o PE

Liquido de llenado: agua limpia con anadidura de glicol propilenico.

Motor pre-llenado, kit de relleno suministrado de serie.

Grado de proteccion: IP68

Eje rotor enteramente en acero inoxidable AISI431

Camisa en acero inoxidable AISI304

Cojinete axial bidireccional tipo Kingsbury

Cojinete de contraempuje

Cojinetes radiales lubricados por agua

Válvula de seguridad

Una membrana puesta en el fondo del motor garantiza el equilibrio de las presiones interior/exterior, junto con la variación de volumen del agua debida a la temperatura.

Estandar, doble sistema de cierre al saliente del eje rotor:

6" MS152	Cierre mecanico bidireccional en Carburio de Silicio / Óxido de alumina + Para-arena con cierre laminar
8" MS201	
10" MS251	Cierre mecanico bidireccional en Carburio de Silicio / Carburio de wolframio + Para-arena con cierre laminar
12" MS300	

Sentido de rotación: sin distinción horario o antihorario

Cable a normas para aguas potables

Todos los motores son probados al 100%. Certificado de prueba suministrado bajo demanda.

Los motores sumergibles SAER están idoneos par la aplicacion con variador de frecuencia. Consultar nuestro centro de asistencia tecnica para mas informaciones.

LIMITES DE EMPLEO

Potencias: de 1,5 kW hasta 300 kW

Frecuencias: 50 Hz (3000 1/min) y 60 Hz (3600 1/min)

Tensiones estandar: 400 V - 50 Hz / 460 V - 60 Hz, otros voltajes hasta 700 V sobre el pedido.

Tolerancia segun normas IEC 60034-1

INSTALACION Y CARACTERISTICAS DE FUNCIONAMIENTO

Los motores serie MS no necesitan sistemas auxiliares de enfriamiento en condiciones normales de funcionamiento.

Max temperatura agua: PVC: 25°C, PE: 50°C (a excepción de MS153-50, MS201-150, MS300).

Variación admisible de tensión: +10% / -10% Un

Profundidad máxima de inmersión: 200 m

Instalación: posición vertical / horizontal

Protección contra sobrecarga: la protección tiene que ser suministrada por el cliente y debe estar según el estándar EN 60947-4-1 con Trip time < 10 s a 5 x In

VERSIONES ESPECIALES

Bobinado en PE para agua caliente (hasta 50 °C a excepción de MS153-50, MS201-150, MS300)

Version para funcionamiento horizontal

Version MSX en acero inox AISI 316, Version MSB en bronce

Empaquetaduras mecánicas especiales bajo demanda

Cables en diferentes longitudes

ACCESORIOS BAJO DEMANDA

Sensor de temperatura PT100

Termistor PTC DIN 44082

Caja de control completa

Kit completos para empalmes

6"

8"

SAER[®]
ELETTROPOMPE

MS

60 Hz

CARATTERISTICHE TECNICHE

TECHNICAL FEATURES • CARACTERISTICAS TECNICAS

MS152 – 6"

Motore tipo Motor type Motor tipo	P _n		380 V		460 V		N _n rpm	η%			cosφ			I _a /I _n	C _a /C _n	K _a		s/h
	kW	HP	I _n A	I _{SF} A	I _n A	I _{SF} A		50	75	100	50	75	100			kg	Lb	
MS152-4	3	4	8	8,8	6,6	7,3	3490	59,0	65,9	69,0	0,69	0,76	0,82	5,78	2,04	1000	2200	20
MS152-5	4	5,5	9,8	11,4	8,1	9,4	3475	66,0	71,5	75	0,69	0,79	0,85	5,56	2,07	1000	2200	20
MS152-7	5,5	7,5	12,8	14,6	10,6	12	3475	70,3	75,4	77,2	0,71	0,79	0,85	5,76	2,17	1000	2200	20
MS152-10	7,5	10	16,8	19,5	13,9	16,1	3475	73,0	77,4	79,0	0,72	0,79	0,85	5,92	2,43	1000	2200	20
MS152-12	9,2	12,5	20,9	23,5	17,3	19,5	3475	74,0	78,0	79,7	0,70	0,79	0,84	5,90	2,38	1000	2200	20
MS152-15	11	15	24,9	27,5	20,6	22,8	3480	73,9	78,2	80,0	0,69	0,78	0,84	6,30	2,34	1000	2200	20
MS152-17	13	17,5	28,9	32,5	23,9	26,9	3475	74,5	78,5	80	0,70	0,79	0,85	6,68	2,31	1000	2200	20
MS152-20	15	20	32	37	26,4	31	3475	77,9	80,8	81,8	0,70	0,80	0,86	6,81	2,35	1800	4000	20
MS152-25	18,5	25	39,7	45,4	32,8	37,5	3480	78,0	81,9	82,0	0,71	0,81	0,86	6,71	2,38	1800	4000	20
MS152-30	22	30	45,9	53	37,9	44	3470	82,0	84,8	85,0	0,73	0,82	0,86	6,71	2,44	1800	4000	20
MS152-35	26	35	53,7	59,7	44,4	49,3	3480	80,6	84,0	84,8	0,72	0,81	0,86	6,75	2,41	1800	4000	15
MS152-40	30	40	61	70	50,4	57,4	3475	70,3	83,5	84,4	0,74	0,83	0,87	6,55	2,51	1800	4000	15
MS153-50	37	50	76	88	60,9	73	3465	83,2	85,8	87	0,78	0,86	0,88	6,65	2,40	1800	4000	15

Flangia e sporgenza albero
Flange and shaft protrusion • Brida de acople a la bomba

6" – NEMA MG1-18.401-18.413

MS201 – 8"

Motore tipo Motor type Motor tipo	P _n		380 V		460 V		N _n rpm	η%			cosφ			I _a /I _n	C _a /C _n	K _a		s/h
	kW	HP	I _n A	I _{SF} A	I _n A	I _{SF} A		50	75	100	50	75	100			kg	Lb	
MS201-17	13	17,5	30	35	26	29	3500	64	73	75	0,74	0,8	0,84	4,4	1,5	4600	10000	25
MS201-20	15	20	36	41	30	34	3500	66	74	76	0,74	0,8	0,82	4,5	1,56	4600	10000	25
MS201-25	18,5	25	42	48,7	34,7	40,3	3490	70	76	78	0,72	0,8	0,83	4,7	1,65	4600	10000	25
MS201-30	22	30	49,7	58	41,0	47,6	3490	73	78	81	0,71	0,8	0,83	5	1,7	4600	10000	25
MS201-35	26	35	57	66,5	47,1	54,7	3490	76,5	80	83	0,71	0,8	0,84	5,2	1,78	4600	10000	25
MS201-40	30	40	64,2	74,5	53	61,5	3480	80	82,5	83	0,7	0,8	0,84	5,4	1,85	4600	10000	25
MS201-50	37	50	79	91	65	75	3490	82	84	86	0,71	0,81	0,85	5,4	1,83	4600	10000	25
MS201-60	45	60	93	108	77	89	3490	82,5	85	86	0,7	0,8	0,86	5,3	1,87	4600	10000	25
MS201-70	52	70	108	120	90	99	3500	83	85,5	87	0,69	0,8	0,86	5,2	1,83	4600	10000	25
MS201-75	55	75	113	126	93	104	3490	83	85,5	87	0,69	0,8	0,86	5	1,7	4600	10000	25
MS201-80	60	80	123	139	102	115	3510	83	86	87	0,68	0,78	0,84	5,5	1,9	4600	10000	20
MS201-90	67	90	140	160	115	132	3500	82,5	86	87	0,67	0,78	0,84	5,5	1,9	4600	10000	20
MS201-100	75	100	155	174	128	143	3505	83,5	86,5	87	0,67	0,79	0,86	5,7	1,96	4600	10000	20
MS201-113	83	113	173	194	143	160	3510	83,8	86,8	87	0,68	0,79	0,86	5,8	1,9	4600	10000	20
MS201-125	92	125	186	208	154	172	3510	85	87	88	0,68	0,79	0,86	6,1	1,9	4600	10000	20
MS201-150	110	150	232	260	192	215	3480	86	87	87	0,68	0,77	0,84	5,9	1,7	4600	10000	20

Flangia e sporgenza albero
Flange and shaft protrusion • Brida de acople a la bomba

8" NEMA 18.414-18.424

60 Hz

MS

CARATTERISTICHE TECNICHE

TECHNICAL FEATURES

CARACTERISTICAS TECNICAS / CARACTERISTIQUES TECHNIQUES / TECHNISCHE EIGENSCHAFTEN / DADOS CARACTERÍSTICOS

MS251 – 10"

Motore tipo Motor type Motor tipo	P _n		380 V		460 V		N _n rpm	η%			cosφ			I _a /I _n	Ca/C _n	K _a		s/h
	kW	HP	I _n A	I _{SF} A	I _n A	I _{SF} A		50	75	100	50	75	100			kg	Lb	
MS251-100	75	100	151	172	127	142	3495	83	85	85,3	0,77	0,84	0,87	5,4	1,5	7000	15000	20
MS251-125	90	125	182	206	150	170	3510	87,6	87,8	87,3	0,78	0,85	0,88	6,78	2,19	7000	15000	20
MS251-150	110	150	213	247	176	204	3510	87,6	88,5	88,3	0,8	0,87	0,89	6,73	2,07	7000	15000	20
MS251-180	132	180	259	296	214	245	3510	87,3	88,7	88,4	0,78	0,85	0,88	6,94	2,22	7000	15000	20
MS251-200	150	200	282	329	233	272	3515	88	88,8	88	0,79	0,87	0,9	6,85	2,13	7000	15000	15
MS251-230	170	230	324	375	268	310	3515	87,1	88,3	88	0,79	0,88	0,9	6,87	2,21	7000	15000	15
MS251-250	185	250	353	412	292	340	3515	87,2	88,2	88	0,79	0,88	0,9	6,87	2,2	7000	15000	15

Flangia e sporgenza albero Flange and shaft protrusion • Brida de acople a la bomba	Dentata o cilindrica con chiave Spline model or cylindrical model with key • Eje estrado o eje cilíndrico con chaveta.
--	---

MS300 – 12"

Motore tipo Motor type Motor tipo	P _n		380 V		460 V		N _n rpm	η%			cosφ			I _a /I _n	Ca/C _n	K _a		s/h
	kW	HP	I _n A	I _{SF} A	I _n A	I _{SF} A		50	75	100	50	75	100			kg	Lb	
MS300-200	150	200	300	352	249	291	3500	85	87,5	88,3	0,73	0,83	0,86	6,5	1,6	7000	15000	10
MS300-250	185	250	361	420	292	347	3525	87	89,5	90,3	0,75	0,84	0,87	6,6	1,77	7000	15000	10
MS300-300	220	300	429	500	343	413	3535	88	90,3	91	0,77	0,85	0,89	6,7	1,51	7000	15000	10
MS300-350	260	350	500	580	401	479	3540	89	90,5	91	0,76	0,85	0,88	6,6	1,5	7000	15000	5
MS300-400	300	400	565	655	461	541	3540	89	90,5	91	0,75	0,84	0,88	6,6	1,53	7000	15000	5

Flangia e sporgenza albero Flange and shaft protrusion • Brida de acople a la bomba	Cilindrica con chiave Cylindrical model with key • Eje cilíndrico con chaveta.
--	---

- P_n: Potenza nominale • Rated Output • Potencia nominal
 Un: Tensione nominale • Rated Voltage • Tension nominal
 I_n: Corrente nominale • Rated Current • Corriente nominal
 N_n: Velocità nominale • RPM • Velocidad nominal
 η: Rendimento • Efficiency • Rendimiento
 cosφ: Fattore di potenza • Power factor • Factor de potencia
 Ca/C_n: Coppia avviamento/Coppia nominale • Locked rotor Torque/Rated Torque • Cupla de arranque/Cupla nominal
 I_a/I_n: Corrente avviamento/Corrente nominale • Locked rotor current/Rated amperage • Corriente de arranque/Corriente nominal
 K_a: Carico assiale • Axial thrust • Carga axial
 S/h: Avviamenti/ora massimi • Max starts/h • Cantidad maxima de arranques por hora

FATTORE DI SERVIZIO • SERVICE FACTOR • FACTOR DE SERVICIO = 1,15

SERVIZIO • SERVICE • SERVICIO S1

PROTEZIONE • PROTECTION • PROTECCION IP 68

FORMA • VERSION • FORMA MS152: V19 – MS201/MS251/MS300: V3

RAFFREDDAMENTO • COOLING • ENFRIAMIENTO IC40

CLASSE ISOLAMENTO • INSULATION CLASS • CLASE AISLAMIENTO PVC: 70°C – PE: 95°C

MATERIALI E COMPONENTI

MATERIALS AND COMPONENTS

MATERIALES Y COMPONENTES

SIMBOLI IDENTIFICATIVI DEI MATERIALI UTILIZZATI

IDENTIFICATION SYMBOLS OF USED MATERIALS

SIMBOLOS IDENTIFICATIVOS DE LOS MATERIALES UTILIZADOS

MATERIALE MATERIAL • MATERIAL	SIMBOLO SYMBOL • SIMBOLO
Acciaio inox Stainless steel Acero inox AISI 304 (1.4308 / 1.4301)	304
Acciaio inox Stainless steel Acero inox AISI 431 (1.4057)	431
Acciaio inox Stainless steel Acero inox AISI 316 (1.4401 / 1.4408)	316
Acciaio inox Stainless steel Acero inox AISI 420 (1.4028)	420
Acciaio inox Stainless steel Acero inox AISI 303 (1.4305)	303
Acciaio inox Stainless steel Acero inox DUPLIX (1.4362)	DU
Acciaio Steel Acero	AQ
Acciaio Steel Acero G20Mn5 / Fe510	FE
Rame Copper Cobre	Cu
Carburo di Tugsteno Tungsten Carbide Carburo de wolframio Widia	WI
Carburo di Silicio Silicon Carbide Carbure de silicium	Si
Alluminio Aluminium Aluminio	AL

MATERIALE MATERIAL • MATERIAL	SIMBOLO SYMBOL • SIMBOLO
Ghisa Cast iron Fundicion gris EN-GJL-250	GH
Ghisa sferoidale Spheroidal cast iron Fundicion gris EN-GJS-500	GS
Bronzo Bronze Bronce G-CuSn10	BR
Ottone Brass Latón	OT
Tecnopolimero Techno-polymer Tecnopolimero	TP
Resina termoplastica Thermoplastic resin Resina termoplastica Noryl	PL
Resina termoindurente Thermosetting resin Resina termoindurente	RT
Fibre con elastomeri Elastomer fibres Fibras y Elastómeros	FI
Novus acid	FN
Gomma al fluoro Fluorine rubber Caucho con flúor FPM-Viton	VI
Gomma Rubber Goma EPDM	EP
Gomma Rubber Goma NBR	NB
Ossido di Allumina Alumina Oxid (Ceramic) Óxido de alúmina	ALO
Grafite	C

6MBS X-A-Y-B-C

PARTI DI RICAMBIO

SPARE PARTS LIST

NOMENCLATURA REPUESTOS

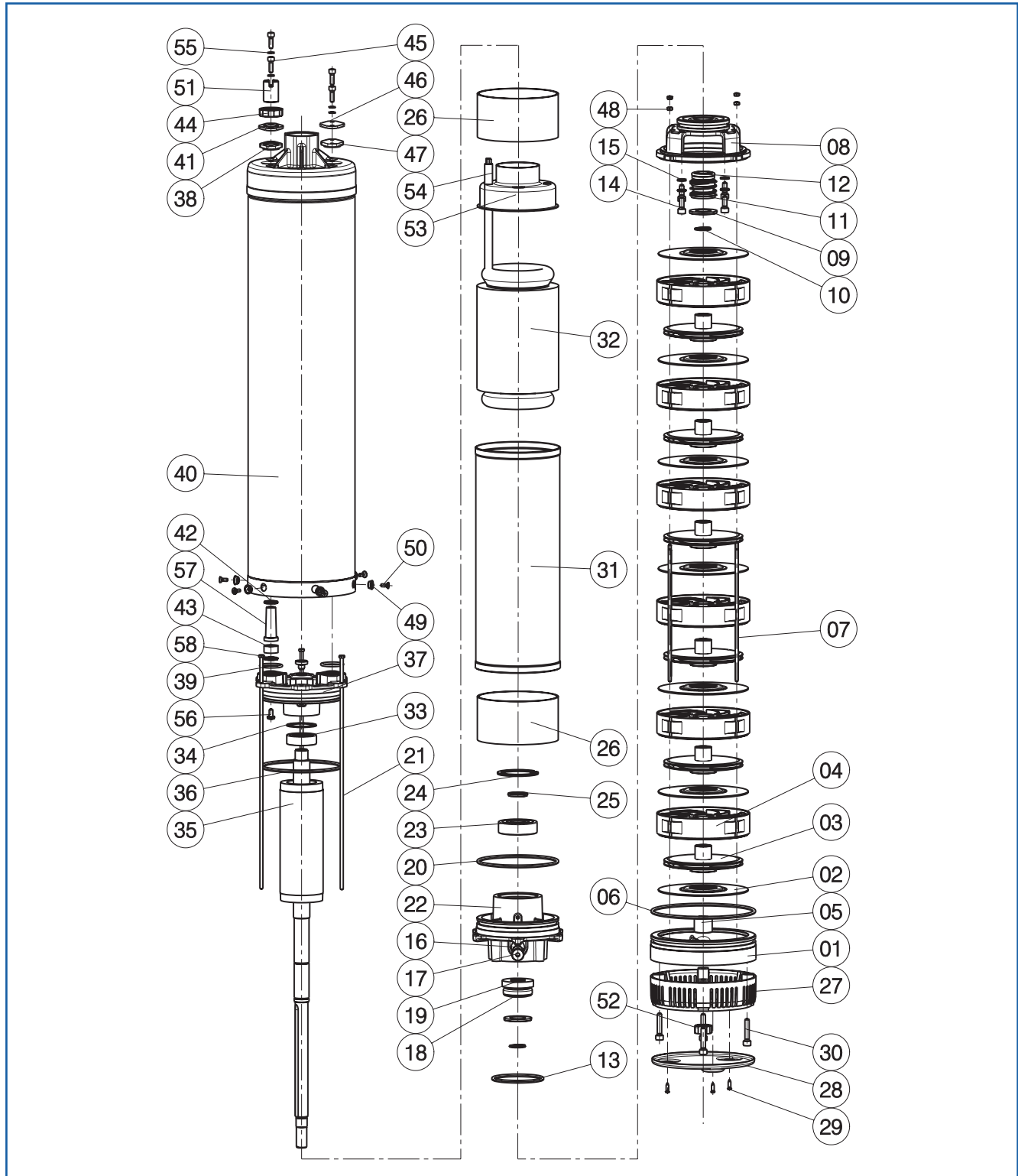

ITALIANO
ENGLISH
ESPAÑOL

N.	COMPONENTE	COMPONENT	COMPONENTE	MATERIALE MATERIAL • MATERIAL
1	Supporto inferiore	Lower support	Soporte inferior	OT / FE
2	Coperchio diffusore	Diffuser cover	Tapa difusor	304
° 3	Girante	Impeller	Impulsor	TP
° 4	Diffusore completo	Complete diffuser	Difusor completo	PL
° 5	Bussola di guida inferiore	Lower guide bushing	Manguito de guía inferior	SBR
° 6	Anello OR	Empaquetadura OR	Joint OR	EP
7	Tirante diffusori	Diffusers' Tie rod	Tirante difusores	304
8	Supporto porta tenuta	Seal holding support	Soporte de sellado	OT / FE
9	Rondella	Washer	Arandela	304
10	Anello seeger	Snap ring	Anillo seger	304
° 11/12	Tenuta meccanica inferiore	Lower mechanical seal	Sellado mecanico inferior	AIO
° 13	Anello OR	Empaquetadura OR	Joint OR	Si
° 18/19	Tenuta meccanica superiore	Upper mechanical seal	Sellado mecanico superior	EP
° 20	Anello OR	Empaquetadura OR	Joint OR	AIO
21	Tirante motore	Motors' Tie rod	Tirante motor	C
22	Supporto cuscinetto inferiore	Lower bearing support	Soporte cojinete inferior	EP
° 23	Cuscinetto	Bearing	Cojinete	304
24	Anello seeger	Snap ring	Anillo seger	OT / FE
27	Griglia	Grid	Rejilla	-
28	Fondello	Lower cover	Tapa inferior	304
29	Vite	Screw	Tornillo	PP
30	Vite	Screw	Tornillo	304
31	Tubo statore	Stator pipe	Tubo estator	304
32	Statore avvolto	Wound stator	Estator bobinado	304
° 33	Cuscinetto	Bearing	Cojinete	304
34	Anello compensazione	Compensating ring	Anillo compensación	-
35	Albero con rotore	Shaft with rotor	Eje con rotor	-
° 36	Anello OR	Empaquetadura OR	Joint OR	AQ
37	Supporto superiore	Upper support	Soporte superior	431
° 38	Guarnizione uscita cavi	Gasket	Guarnición	EP
° 39	Anello OR	Empaquetadura OR	Joint OR	OT / FE
40	Camicia di contenimento	Containing liner	Camisa de contencion	EP
42	Rondella pressacavo	Cable clamp ring	Arandela prensacables	EP
° 43	Guarnizione pressacavo	Cable clamp gasket	Empaquetadura prensacables	304
48	Dado	Nut	Tuerca	OT / FE
49	Rondella bloccatubo	Tube blocking washer	Arandela bloqueo tubo	EP
50	Vite	Screw	Tornillo	304
51	Innesto filettato	Threaded nut	Virola con rosca	316
52	Dado bloccagiranti	Impeller holding nut	Tuerca bloqueo impulsores	304
53	Protezione	Protection	Protección	304
56	Vite	Screw	Tornillo	304
57	Protezione cavo	Cable protection	Protección do cable	304
58	Rondella pressacavo	Cable clamp ring	Arandela prensacables	304

° = Parti di ricambio raccomandate • Recommended spare parts • Piezas de repuesto recomendadas

6FS-98 A-B-C-D-E

PARTI DI RICAMBIO
SPARE PARTS LIST
NOMENCLATURA REPUESTOS

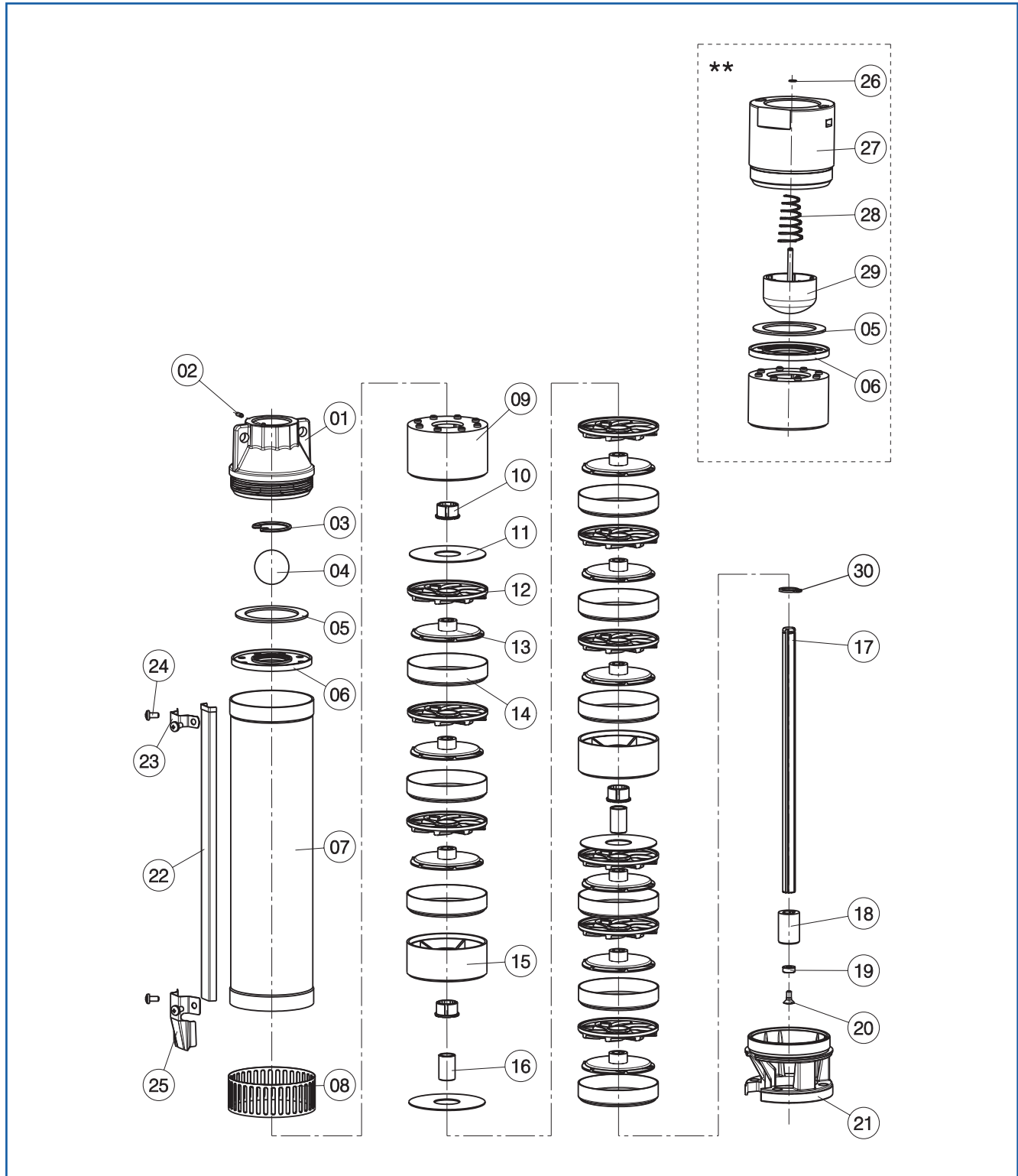

* = Materiale a richiesta • Material on request • Material bajo pedido
** = Versione a richiesta • Versions on request • Versiones bajo pedido

ITALIANO
ENGLISH
ESPAÑOL

N.	COMPONENTE	COMPONENT	COMPONENTE	MATERIALE MATERIAL • MATERIAL	
				VERSIONE • VERSION • VERSIÓN	
				6FS-98	6XFS-98
1	Bocca di mandata	Outlet	Orificio de impulsión	OT / FE	304
2	Vite	Screw	Tornillo	304	316
3	Anello seeger	Snap ring	Anillo seger	304	304
4	Valvola sferica	Ball valve	Valvula esferica	EP	EP
5	Anello valvola	Valve ring	Anillo Valvula	304	304
6	Guarnizione valvola	Valve gasket	Empaquetadura valvula	EP	EP
7	Tubo pompa	Pump pipe	Tubo bomba	304	304
8	Griglia	Grid	Rejilla	304	304
9	Supporto di mandata	Delivery support	Soporte de descarga	PL	PL
° 10	Bussola in gomma	Rubber bushing	Casquillo en goma	EP	EP
11	Coperchio diffusore	Diffuser cover	Tapa difusor	304	304
° 12	Diffusore	Diffuser	Difusor	PL	PL
° 13	Girante	Impeller	Impulsor	TP	TP
14	Corpo di stadio	Stage casing	Cuerpo de estadio	304	304
15	Supporto intermedio	Intermediate support	Soporte intermedio	PL	PL
° 16	Bussola di usura	Wearing bushing	Casquillo de desgaste	316	316
17	Albero pompa	Pump shaft	Eje bomba	431	431 (316*)
18	Giunto dentato	Toothed joint	Manguito dentado	316	316
19	Rondella giunto	Coupling washer	Arandela maguito	304	304
20	Vite	Screw	Tornillo	304	304
21	Supporto aspirazione	Suction support	Soporte de aspiración	OT / FE	304
22	Copricavo	Cable cover	Cubrecable	304	304
23	Fascetta copricavo	Cover clamp	Abrazadera cubrecable	304	304
24	Vite	Screw	Tornillo	304	304
25	Terminale copricavo	Terminal clamp	Abrazadera terminal	304	304
26**	Anello seeger	Snap ring	Anillo seger	-	420
27**	Bocca di mandata	Outlet	Orificio de impulsión	-	304
28**	Molla valvola	Valve spring	Muelle valvula	-	303
29**	Valvola	Valve	Valvula	-	PL
30	Anello seeger	Snap ring	Anillo seger	420	420

° = Parti di ricambio raccomandate • Recommended spare parts • Piezas de repuesto recomendadas

6NS-96 A-X-B-C-DA

PARTI DI RICAMBIO
SPARE PARTS LIST
NOMENCLATURA REPUESTOS

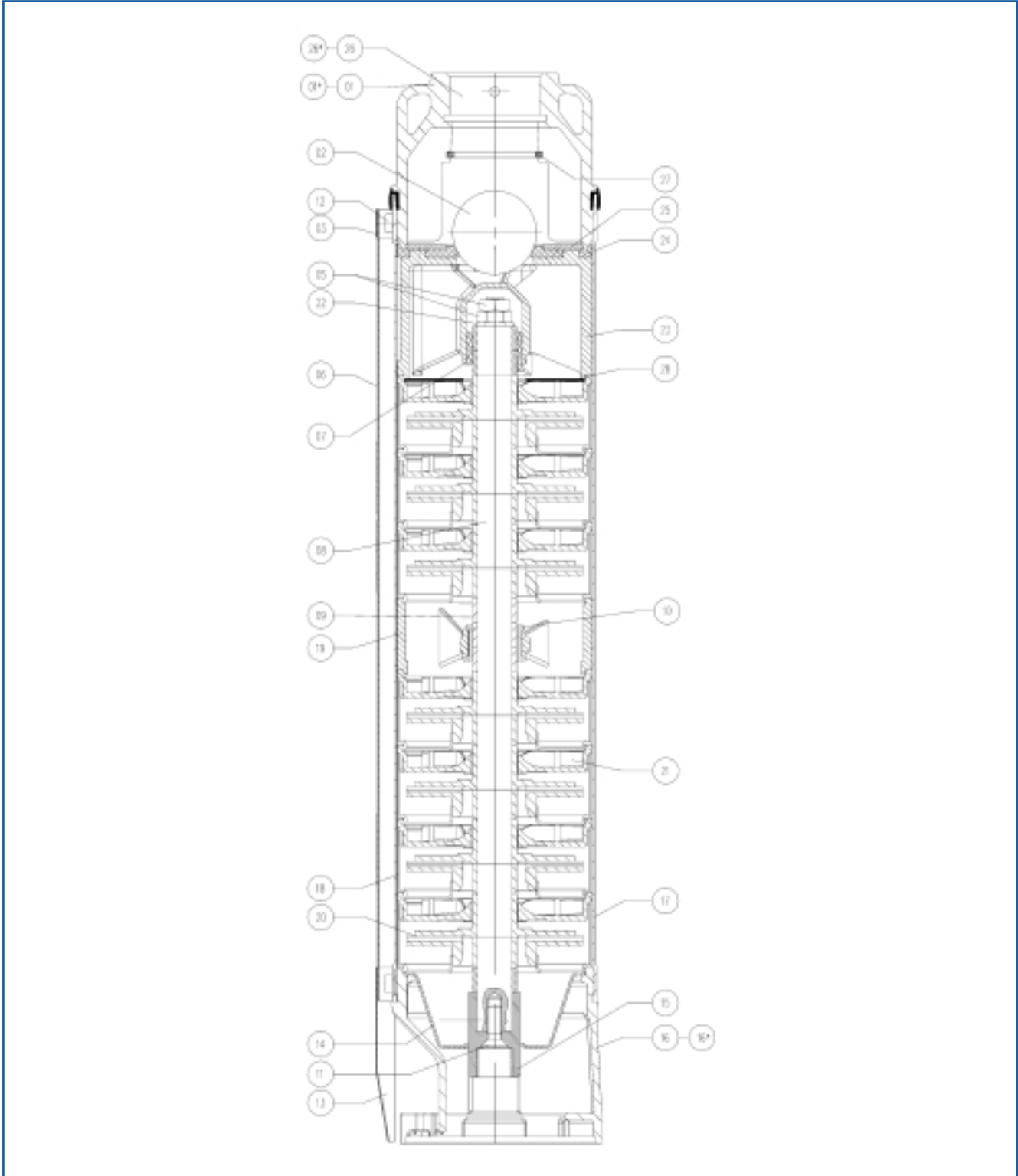

ITALIANO
ENGLISH
ESPAÑOL

N.	COMPONENTE	COMPONENT	COMPONENTE	MATERIALE MATERIAL • MATERIAL	
				VERSIONE • VERSION • VERSIÓN	
				6FS-98	6XFS-98
01	Bocca di mandata 1"1/4 gas	Outlet 1"1/4 gas	Orificio de impulsión 1"1/4 gas	OT	-
01*	Bocca di mandata 1"1/4 gas inox	Outlet 1"1/4 gas inox	Orificio de impulsión 1"1/4 gas inox	-	304
02	Valvola sferica Ø 36 per 1"1/4	Ball valve Ø 36 for 1"1/4	Valvula de bola Ø 36 por 1"1/4	EPDM	EPDM
03	Fascetta fissaggio copricavo	Cable cover damp	Abrazadera cubrecable	304	304
04	Vite T.C.P.H. M5x10 UNI7687 A2	T.C.P.H. screw M5x10 UNI7687 A2	Tornillo T.C.P.H. M5x10 UNI7687 A2	304	304
05	Dado E. M8 UNI5589 basso	Nut E. M8 UNI5589 short	Tuerca E. M8 UNI5589 corto	304	304
06	Copricavo	Cable cover	Cubrecable	304	304
07°	Bussola in gomma	Rubber bushing	Casquillo en goma	EP	EP
08	Albero pompa	Pump shaft	Eje de bomba	431	431
09°	Bussola di usura	Wear bushing	Casquillo de desgaste	AISI316	AISI316
10	Bussola in gomma per supp. intermedio	Rubber bushing for intermediate support	Casquillo en goma por soporte intermedio	EP	EPDM
11	Vite T.S.P.E.I. M6x18 UNI5933 A2	T.S.P.E.I. screw M6x18 UNI5933 A2	Tornillo T.S.P.E.I. M6x18 UNI5933 A2	304	304
12	Anello or	O-ring	Anillo or	EPDM	EPDM
13	Terminale copricavo	Terminal cable cover	Cubrecable terminal	304	304
14	Griglia di aspirazione	Suction grid	Rejilla de aspiración	304	304
15	Giunto dentato	Coupling	Manguito	AISI316	AISI316
16	Supporto di aspirazione	Suction support	Soporte de aspiración	OT	-
16*	Supporto di aspirazione inox	Suction support inox	Soporte de aspiración inox	-	304
17	Tubo pompa	Pump pipe	Tubo bomba	304	304
18	Corpo di stadio	Stage body	Cuerpo de etapa	304	304
19	Supporto intermedio	Intermediate support	Soporte intermedio	TP	TP
20°	Girante	Impeller	Impulsor	TP	TP
21°	Diffusore	Diffuser	Difusor	TP	TP
22	Rondella piana Ø8 UNI6592 A2-70	Plane washer Ø8 UNI6592 A2-70	Arandela llana Ø8 UNI6592 A2-70	304	304
23	Supporto di mandata	Outlet support	Soporte de impulsión	TP	TP
24	Guarnizione per valvola	Valve gasket	Empaquetadura valvula	EPDM	EPDM
25	Anello per guarnizione	Ring gasket	Anillo de empaquetadura	304	304
26	Bocca di mandata 2" gas senza valvola	Outlet 2" gas without valve	Orificio de impulsión 2" gas sin valvula	OT	-
26*	Bocca di mandata 2" gas inox senza valvola	Outlet 2" gas inox without valve	Orificio de impulsión 2" gas inox sin valvula	-	304
27	Seeger di bloccaggio sfera	Snap ring	Anillo seeger	304	304
28	Coperchio diffusore	Diffuser cover	Tapa difusor	304	304

° = Parti di ricambio raccomandate • Recommended spare parts • Piezas de repuesto recomendadas

6NS-95 K-A-X-B-C-DA-E-F

PARTI DI RICAMBIO

SPARE PARTS LIST

NOMENCLATURA REPUESTOS

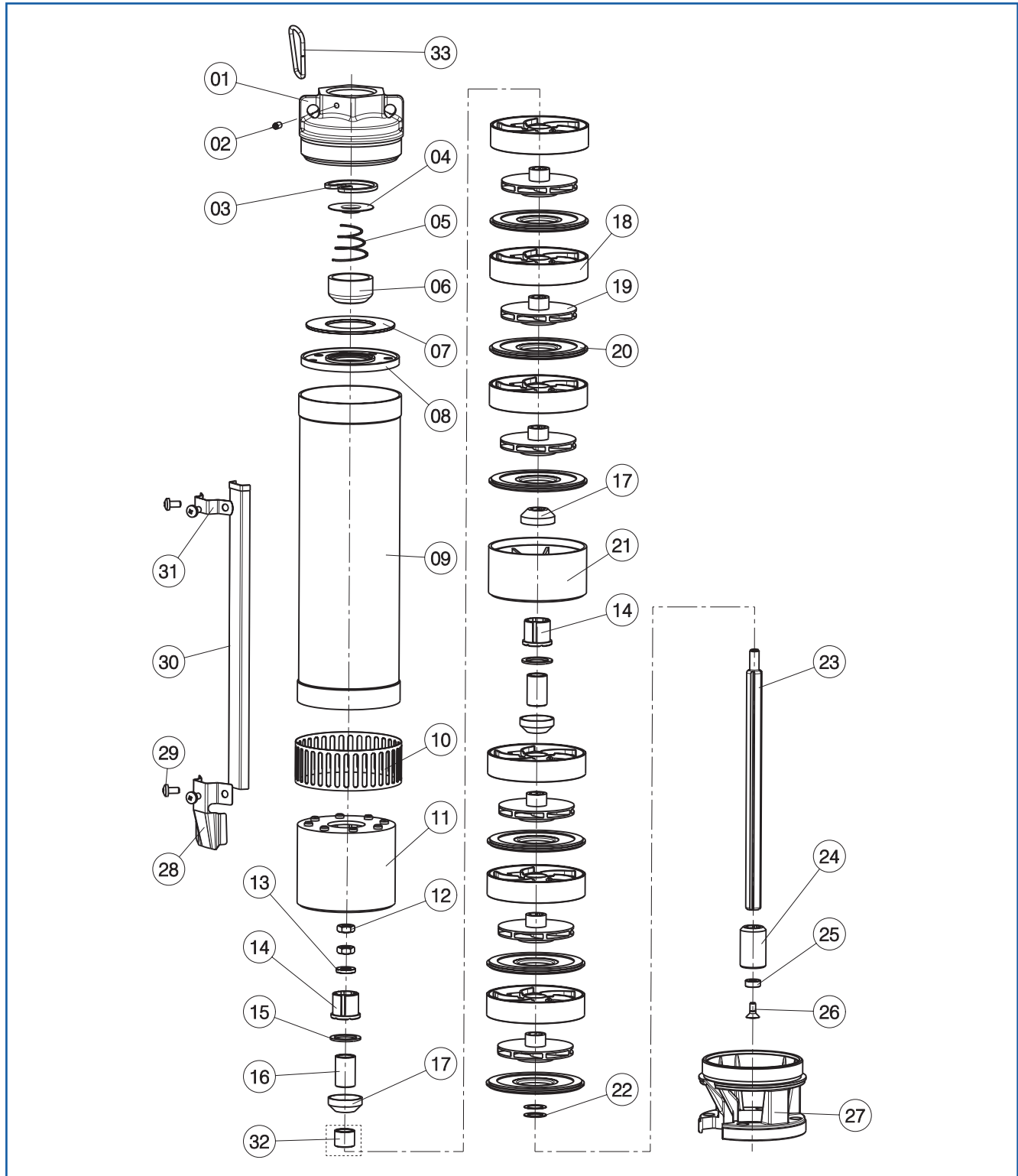

* = Materiale a richiesta • Material on request • Material bajo pedido
** = 6NS95-DA

ITALIANO
ENGLISH
ESPAÑOL

N.	COMPONENTE	COMPONENT	COMPONENTE	MATERIALE MATERIAL • MATERIAL	
				VERSIONE • VERSION • VERSIÓN	
				6NS-95	6XNS-95
1	Bocca di mandata	Outlet	Orificio de impulsión	OT	304
2	Vite senza testa	Headless screw	Tornillo sin cabeza	304	304
3	Anello seeger	Snap ring	Anillo seeger	304	304
4	Coperchio molla	Spring cover	Tapa muelle	304	-
5	Molla	Spring	Muelle	304 / 303	304 / 303
6	Valvola	Valve	Valvula	PL	PL
7	Rondella	Washer	Arandela	304	304
8	Guarnizione valvola	Valve gasket	Empaquetadura valvula	EP	EP
9	Tubo pompa	Pump pipe	Tubo bomba	304	304
10	Griglia	Grid	Rejilla	304	304
11	Supporto di mandata	Delivery support	Soporte de descarga	PL	PL
12	Dado	Nut	Tuerca	304	304
13	Rondella bloccagiranti	Impeller holding washer	Arandela bloqueo impulsores	304	304
° 14	Bussola in gomma	Rubber bushing	Casquillo en goma	EP	EP
15	Rondella	Washer	Arandela	420	420
° 16	Bussola	Bushing	Casquillo	316	316
17	Parasabbia	Sand guard	Pararena	PL	PL
° 18	Diffusore	Diffuser	Difusor	PL	PL
° 19	Girante	Impeller	Impulsor	TP	TP
20	Coperchio diffusore	Diffuser cover	Tapa difusor	PL	PL
21	Supporto intermedio	Intermediate support	Soporte intermedio	PL	PL
22	Spessori di registrazione	Adjustment shim	Espesores de arreglo	304	304
23	Albero	Shaft	Eje	431	431 (316)*
24	Giunto	Coupling	Manguito	316	316
25	Rondella giunto	Coupling washer	Arandela maguito	304	304
26	Vite	Screw	Tornillo	304	304
27	Supporto di aspirazione	Suction support	Soporte aspiracion	OT	304
28	Fascetta copricavo	Cable cover clamp	Abrazadera cubrecable	304	304
29	Vite	Screw	Tornillo	304	304
30	Copricavo	Cable cover	Cubrecable	304	304
31	Fascetta terminale	Terminal clamp	Abrazadera terminal	304	304
32**	Distanziale interno DA	Inner spacer	Espaciador interno	304	304
33	Anello di sospensione	Hoop ring	Anillo de suspencion	304	304

° = Parti di ricambio raccomandate • Recommended spare parts • Piezas de repuesto recomendadas

6NR-152 A-B-C-D-E

PARTI DI RICAMBIO

SPARE PARTS LIST

NOMENCLATURA REPUESTOS

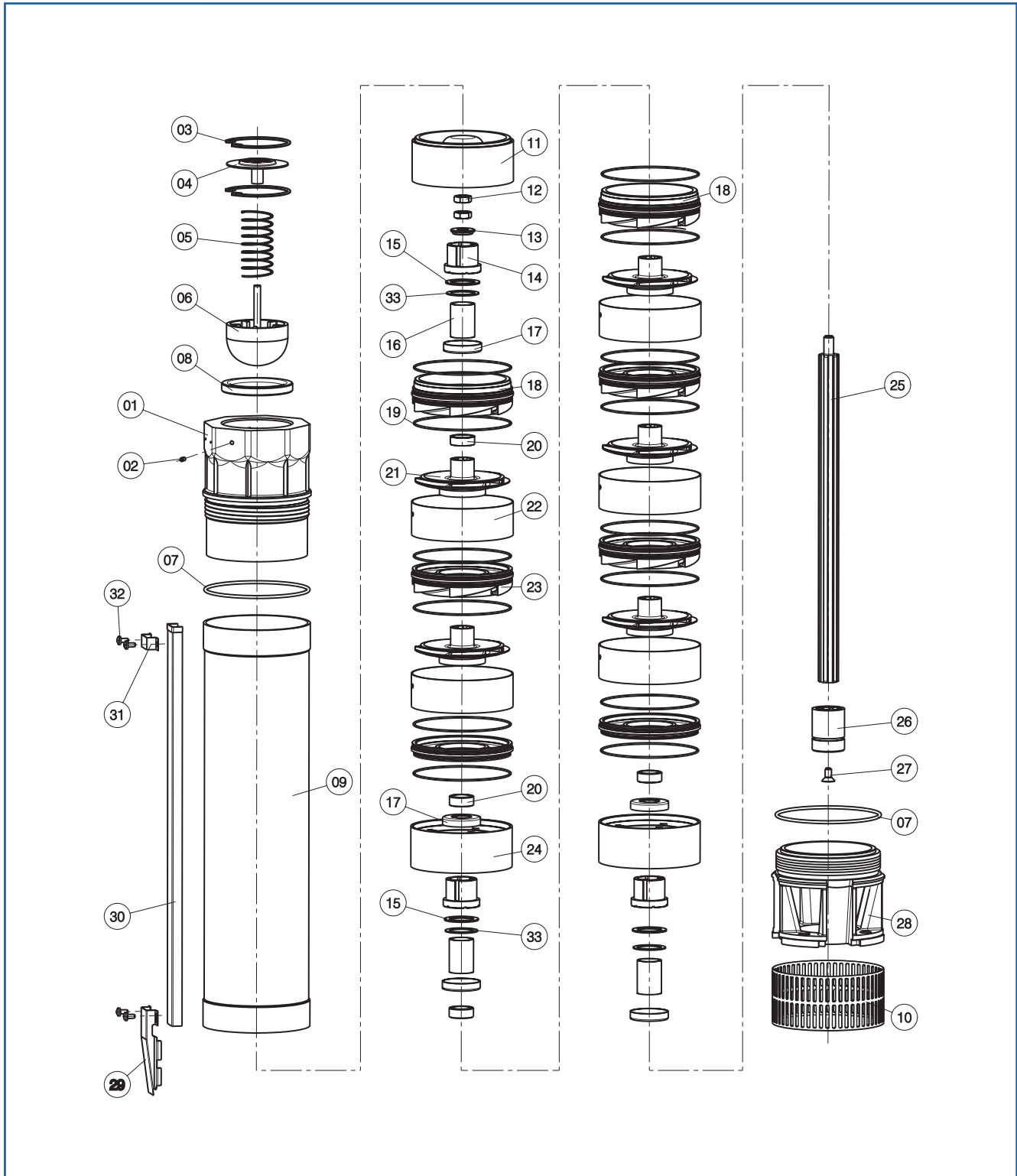

* = NR-152 A-B-C-D: Materiale a richiesta • Material on request • Material bajo pedido

ITALIANO
ENGLISH
ESPAÑOL

N.	COMPONENTE	COMPONENT	COMPONENTE	MATERIALE MATERIAL • MATERIAL	
				VERSIONE • VERSION • VERSIÓN A-B-C-D-E Standard	VERSIONE • VERSION • VERSIÓN A-B-C On request
1	Bocca di mandata	Outlet	Orificio de impulsión	GH / FE	304
2	Vite senza testa	Headless screw	Tornillo sin cabeza	304	304
3	Anello seeger	Snap ring	Anillo seger	304	304
4	Coperchio molla	Spring cover	Tapa muelle	304	304
5	Molla	Spring	Muelle	304	304
6	Valvola	Valve	Valvula	TP	TP
° 7	Anello OR	O ring	Anillo OR	NB	NB
8	Guarnizione valvola	Valve gasket	Empaquetadura valvula	EP	EP
9	Tubo pompa	Pump pipe	Tubo bomba	304	304
10	Griglia	Grid	Rejilla	304	304
11	Supporto di mandata	Delivery support	Soporte de descarga	TP	TP
12	Dado	Nut	Tuerca	304	304
13	Rondella bloccagiranti	Impeller holding washer	Arandela bloqueo impulsores	304	304
° 14	Bussola in gomma	Rubber bushing	Casquillo en goma	EP	EP
° 15	Anello controspinta	Counter thrust ring	Anillo de contra-empuje	RT	RT
° 16	Bussola	Bushing	Casquillo	316	316
17	Parasabbia	Sand guard	Pararena	304	304
° 18	Diffusore terminale	Terminal Diffuser	Difusor terminal	TP	TP
° 19	Anello OR	O ring	Anillo OR	NB	NB
20	Distanziale girante	Impeller spacer	Espaciador impulsor	316	316
° 21	Girante	Impeller	Impulsor	PC (OT*)	PC (OT*)
22	Distanziale diffusore	Diffuser spacer	Espaciador difusor	304	304
° 23	Diffusore	Diffuser	Difusor	TP	TP
24	Supporto intermedio	Intermediate support	Soporte intermedio	TP	TP
25**	Albero	Shaft	Eje	431	431
26**	Giunto	Coupling	Manguito	431	431
27	Vite	Screw	Tornillo	304	304
28**	Supporto di aspirazione	Suction support	Soporte aspiracion	GH / FE	304
29**	Fascetta terminale	Terminal clamp	Abrazadera terminal	304	304
30**	Copricavo	Cable cover	Cubrecable	304	304
31**	Fascetta copricavo	Cable cover clamp	Abrazadera cubrecable	304	304
32	Vite	Screw	Tornillo	304	304
33	Anello	Ring	Anillo	304	304

° = Parti di ricambio raccomandate • Recommended spare parts • Piezas de repuesto recomendadas

** = Specificare il tipo accoppiamento (4" - 6") • Coupling type to be specified (4" -6") • Indicar tipo de acople (4" -6")

6S-151 K-A-B-C / 6S-152X

PARTI DI RICAMBIO

SPARE PARTS LIST

NOMENCLATURA REPUESTOS

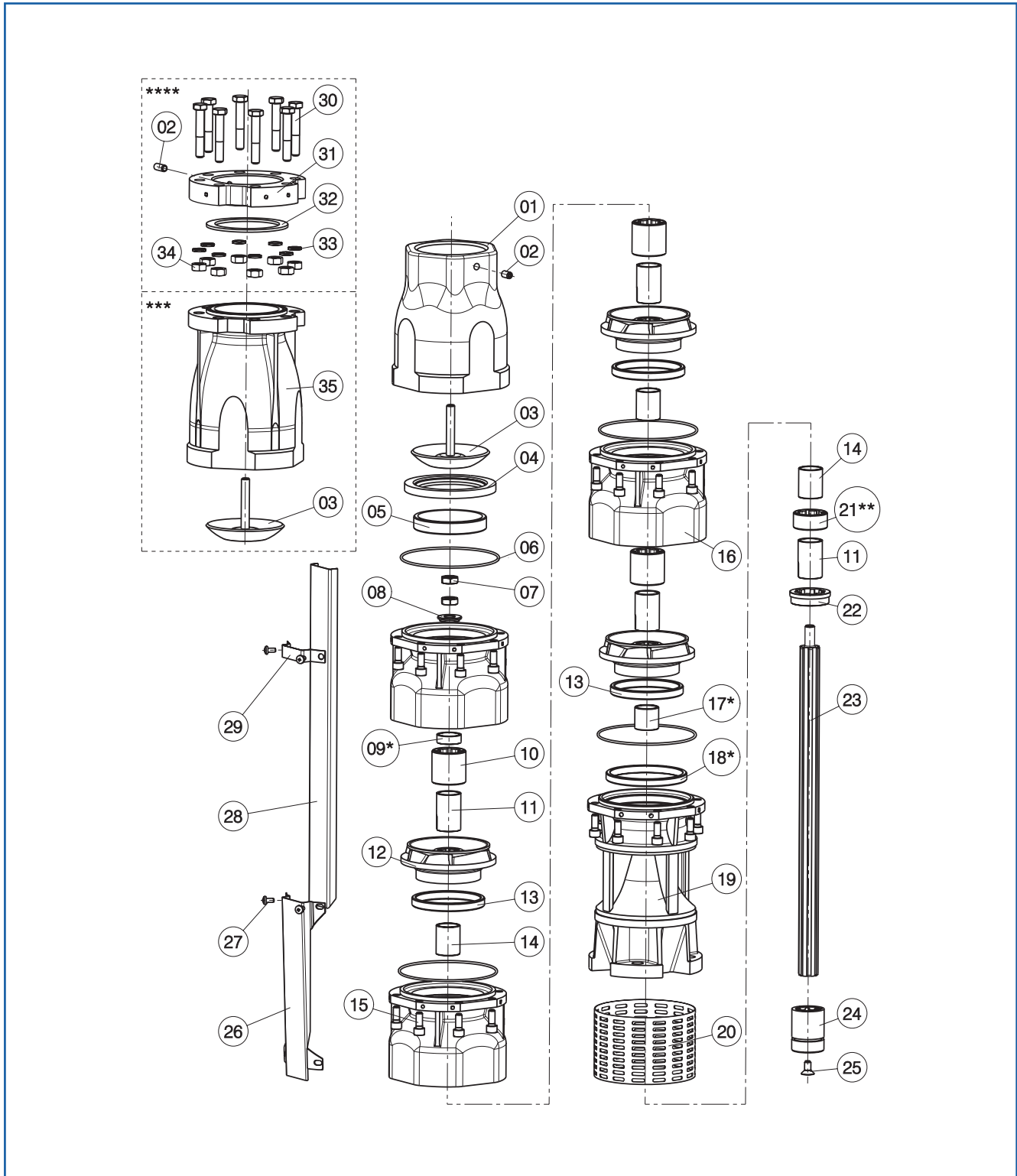

* = Escluse B e C • With the exception of B and C • A excepción de B y C

** = Esclusa K • With the exception of K • A excepción de K

*** = Versione a richiesta • Versions on request • Versiones bajo pedido

**** = Accessori a richiesta • Accessories on request • Accesorios bajo demanda

ITALIANO
ENGLISH
ESPAÑOL

N.	COMPONENTE	COMPONENT	COMPONENTE	MATERIALE MATERIAL • MATERIAL	
				VERSIONE • VERSION • VERSIÓN 6S-151 6S-152	6SB-151 6SB-152
1	Bocca di mandata	Outlet	Orificio de impulsión	GH/FE	BR
2	Vite	Screw	Tornillo	304	316
3	Valvola	Valve	Valvula	304	316
4	Guarnizione valvola	Valve gasket	Empaquetadura valvula	EP	EP
5**	Anello conico guarnizione	Conic Ring	Anillo conico	AQ	316
6	Anello OR	Empaquetadura OR	Joint OR	EP	EP
7	Dado	Nut	Tuerca	304	316
8	Rondella blocca girante	Impeller holding washer	Arandela bloqueo impulsor	316	316
9*	Distanziale ultima girante	Impeller spacer	Espaciador impulsor	316	316
10	Cuscinetto	Bearing	Cojinete	AQ-EP	316-EP
11	Bussola	Bushing	Casquillo	316	316
12	Girante	Impeller	Impulsor	GH	BR
13	Anello di usura	Wearing ring	Anillo de desgaste	EP	EP
14	Distanziale girante	Impeller spacer	Espaciador impulsor	316	316
15	Vite	Screw	Tornillo	304	316
16	Diffusore	Diffuser	Difusor	GH/FE	BR
17*	Distanziale aspirazione	Suction spacer	Espaciador aspiración	316	316
18*	Boccola di riduzione	Reduction bushing	Casquillo de reducción	AQ	316
19°°	Supporto d' aspirazione	Suction support	Soporte de aspiración	GH/FE	BR
20	Griglia	Grid	Rejilla	304	316
21**	Cuscinetto	Bearing	Cojinete	AQ-EP	316-EP
22	Anello di contropinta	Counter thrust ring	Anillo de contra-empuje	RT	RT
23°°	Albero	Shaft	Eje	431	DU
24°°	Giunto	Joint	Manguito	431	DU
25°°	Vite	Screw	Tornillo	304	316
26°°	Fascetta terminale	Terminal clamp	Abrazadera terminal	304	316
27	Vite	Screw	Tornillo	304	316
28	Copricavo	Cable cover	Cubrecable	304	316
29	Fascetta copricavo	Cable cover clamp	Abrazadera cubrecable	304	316
30	Vite	Screw	Tornillo	304	316
31****	Flangia	Flange	Brida	AQ	316
32****	Guarnizione flangia	Gasket	Empaquetadura	EP	EP
33****	Rondella	Washer	Arandela	304	316
34****	Dado	Nut	Tuerca	304	316
35****	Bocca di mandata flangiata	Flanged Outlet	Boca de salida de brida	GH/FE	BR

° = Parti di ricambio raccomandate • Recommended spare parts • Piezas de repuesto recomendadas

°° = Specificare il tipo accoppiamento (4" - 6") • Coupling type to be specified (4" - 6") • Indicar tipo de acople (4" - 6")

6XS-151 K-A-B-C / 6XS-152 X

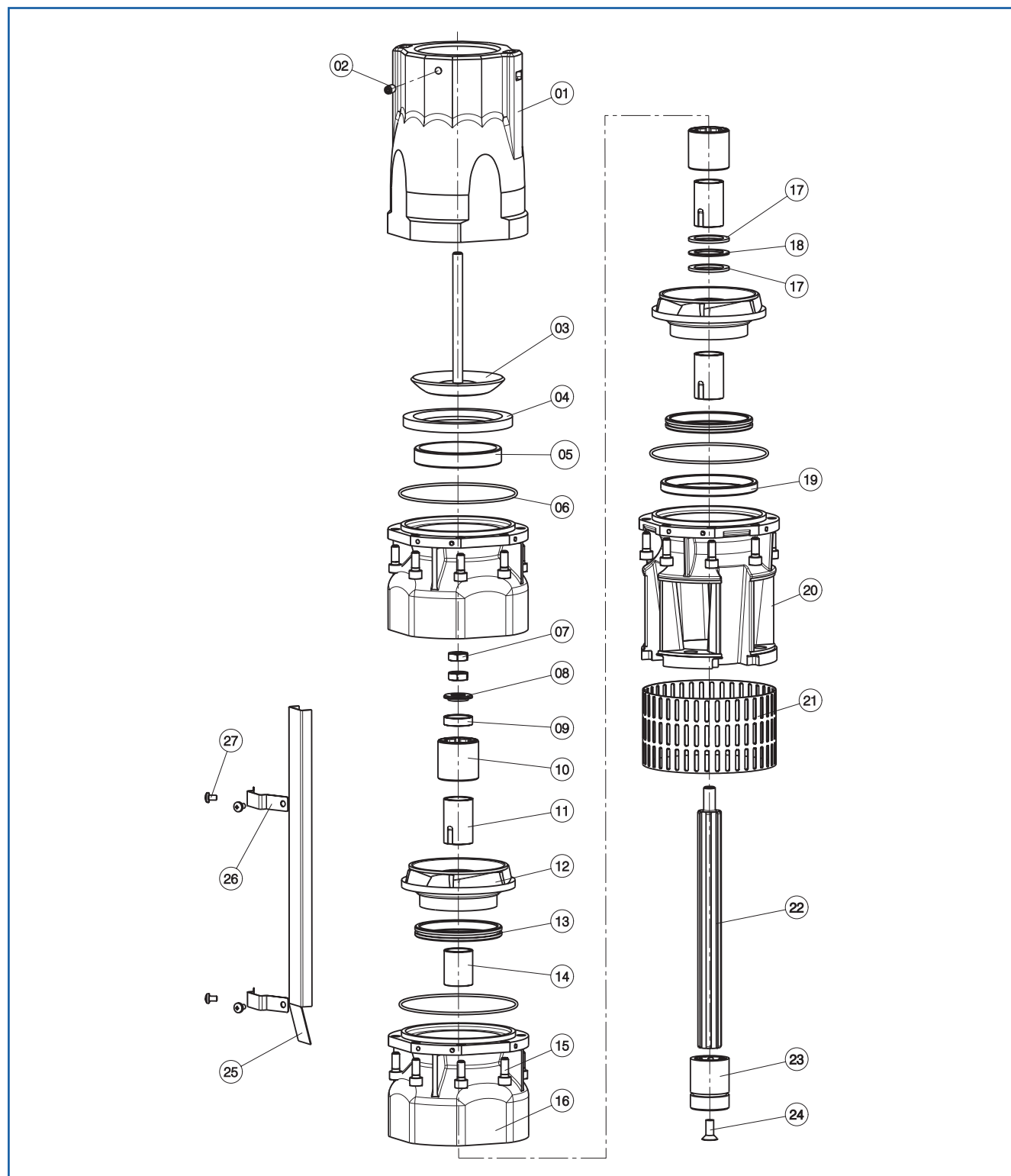
PARTI DI RICAMBIO*SPARE PARTS LIST**NOMENCLATURA REPUESTOS*

ITALIANO
ENGLISH
ESPAÑOL

N.	COMPONENTE	COMPONENT	COMPONENTE	MATERIALE MATERIAL • MATERIAL	
				VERSIONE • VERSION • VERSIÓN	
				6XS-151	6XVS-151
1	Bocca di mandata	Outlet	Orificio de impulsión	316	316
2	Vite	Screw	Tornillo	316	316
3	Valvola	Valve	Valvula	316	316
4	Guarnizione valvola	Valve gasket	Empaquetadura valvula	EP	VI
5	Anello conico guarnizione	Conic Ring	Anillo conico	316	316
° 6	Anello OR	Empaquetadura OR	Joint OR	EP	VI
7	Dado	Nut	Tuerca	316	316
8	Rondella blocca girante	Impeller holding washer	Arandela bloqueo impulsor	316	316
9	Distanziale ultima girante	Impeller spacer	Espaciador impulsor	316	316
° 10	Cuscinetto	Bearing	Cojinete	316-EP	316-VI
° 11	Bussola	Chromed	Casquillo	316	316
12	Girante	Impeller	Impulsor	316	316
° 13	Anello di usura	Wearing ring	Anillo de desgaste	316-EP	316-VI
14	Distanziale girante	Impeller spacer	Espaciador impulsor	316	316
15	Vite	Screw	Tornillo	316	316
16	Diffusore	Diffuser	Difusor	316	316
° 17	Anello controspinta	Counter thrust ring	Anillo de contra-empuje	316	316
° 18	Rondella controspinta	Counter thrust washer	Arandela de contra-empuje	RT	RT
19	Boccola di riduzione	Reduction bushing	Casquillo de reducción	316	316
°°20	Supporto d' aspirazione	Suction support	Soporte de aspiración	316	316
21	Griglia	Grid	Rejilla	316	316
°°22	Albero	Shaft	Eje	DU	DU
°°23	Giunto	Joint	Manguito	DU	DU
24	Vite	Screw	Tornillo	316	316
25	Copricavo	Cable cover	Cubrecable	316	316
26	Fascetta copricavo	Cable cover clamp	Abrazadera cubrecable	316	316

° = Parti di ricambio raccomandate • Recommended spare parts • Piezas de repuesto recomendadas

°° = Specificare il tipo accoppiamento (4" - 6") • Coupling type to be specified (4" - 6") • Indicar tipo de acople (4" - 6")

6NR-201 X-A-B-C

PARTI DI RICAMBIO
SPARE PARTS LIST
NOMENCLATURA REPUESTOS

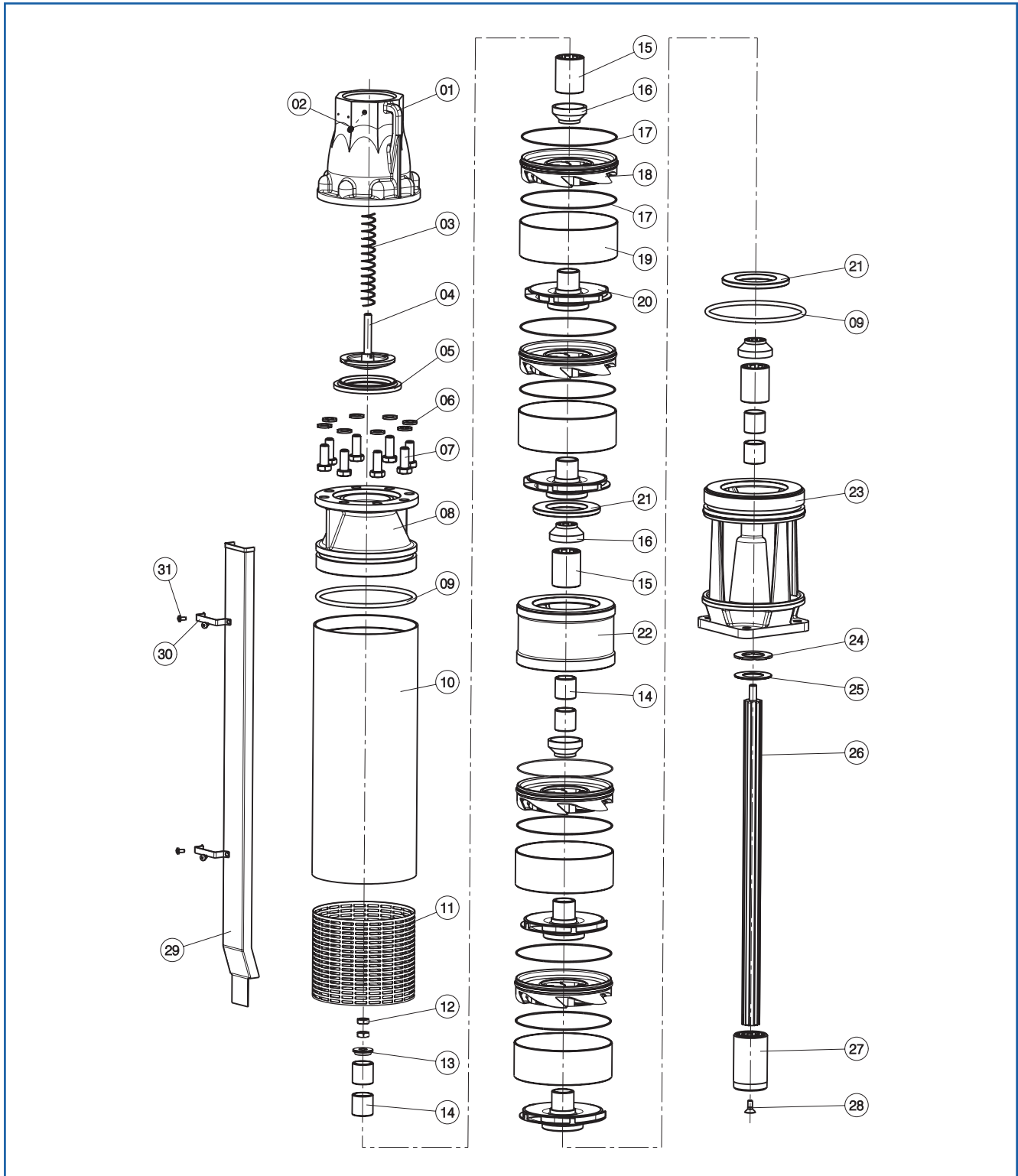

ITALIANO
ENGLISH
ESPAÑOL

N.	COMPONENTE	COMPONENT	COMPONENTE	MATERIALE MATERIAL • MATERIAL 6NR-201
1	Bocca di mandata	Outlet	Orificio de impulsión	GS
2	Vite	Screw	Tornillo	304
3	Molla	Spring	Muelle	304
4	Valvola	Valve	Valvula	431
5	Guarnizione valvola	Valve gasket	Empaquetadura valvula	EP
6	Rondella	Elastic	Arandela	304
7	Vite	Screw	Tornillo	304
8	Supporto di mandata	Delivery support	Soporte de descarga	GS
° 9	Anello OR	O ring	Anillo OR	EP
10	Tubo pompa	Pump pipe	Tubo bomba	AQ
°°11	Griglia	Grid	Rejilla	304
12	Dado	Nut	Tuerca	304
13	Rondella bloccagiranti	Impeller holding washer	Arandela bloqueo impulsores	304
° 14	Bussola	Bushing	Casquillo	316
° 15	Cuscinetto	Bearing	Cojinete	AQ-EP
16	Parasabbia	Sand guard	Pararena	OT
° 17	Anello OR	O ring	Anillo OR	EP
18	Diffusore	Diffuser	Difusor	GH
19	Distanziale diffusore	Diffuser spacer	Espaciador difusor	304
° 20	Girante	Impeller	Impulsor	OT
21	Anello imbocco	Inlet ring	Anillo embocadura	AQ
22	Supporto intermedio	Intermediate support	Soporte intermedio	GH
°°23	Supporto di aspirazione	Suction support	Soporte aspiracion	GH
24	Anello controspinta	Counter thrust ring	Anillo de contra-empuje	RT
25	Rondella controspinta	Counter thrust washer	Arandela de contra-empuje	304
26	Albero	Shaft	Eje	431
°°27	Giunto	Coupling	Manguito	431
28	Vite	Screw	Tornillo	304
°°29	Copricavo	Cable cover	Cubrecable	304
°°30	Fascetta copricavo	Cable cover clamp	Abrazadera cubrecable	304
31	Vite	Screw	Tornillo	304

° = Parti di ricambio raccomandate • Recommended spare parts • Piezas de repuesto recomendadas

°° = Specificare il tipo accoppiamento (4" - 6") • Coupling type to be specified (4" - 6") • Indicar tipo de acople (4" - 6")

6XNR-201 X-A-B-C

PARTI DI RICAMBIO

SPARE PARTS LIST

NOMENCLATURA REPUESTOS

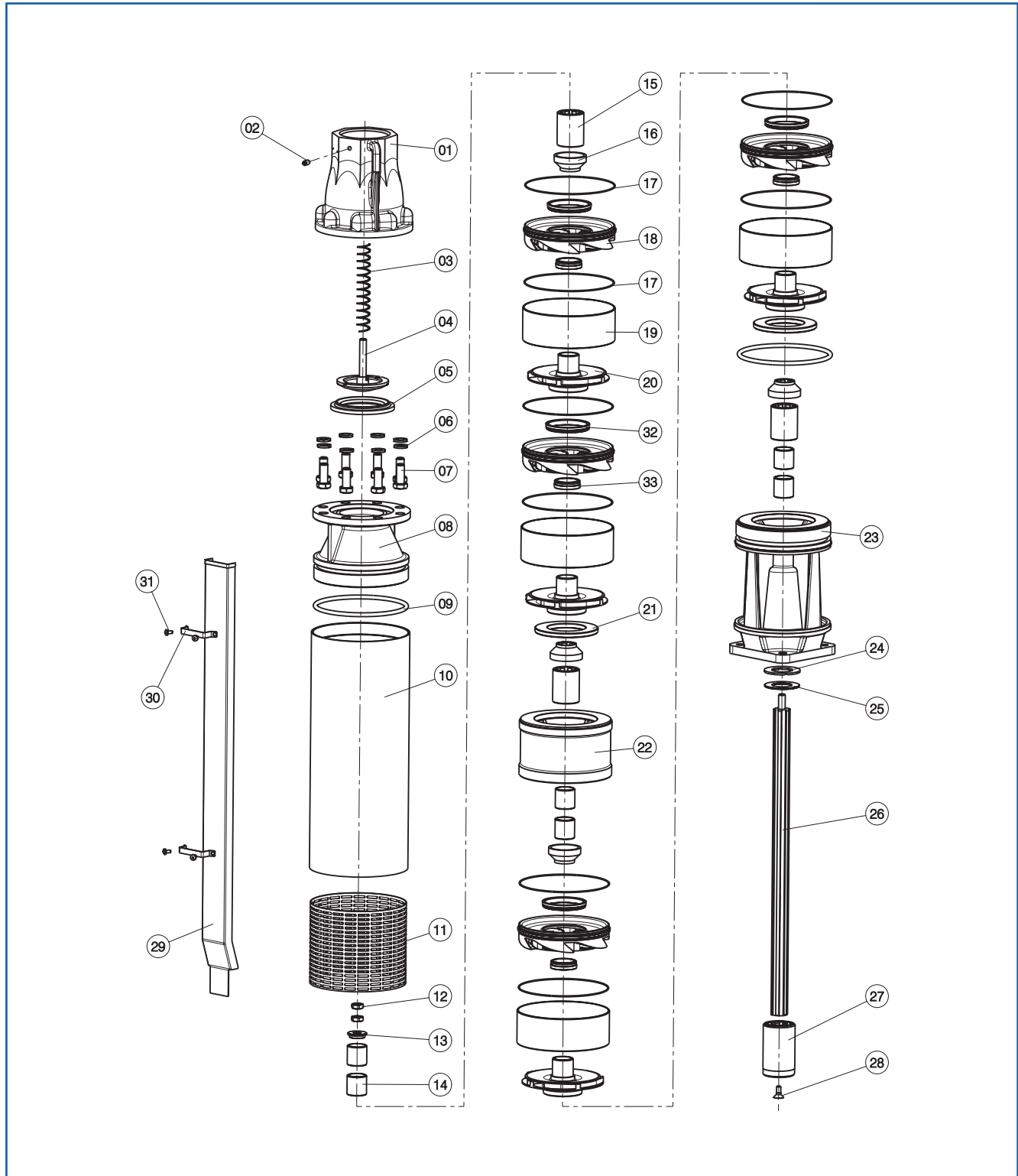

ITALIANO
ENGLISH
ESPAÑOL

N.	COMPONENTE	COMPONENT	COMPONENTE	MATERIALE MATERIAL • MATERIAL	
				VERSIONE • VERSION • VERSIÓN	
				6XNR-201	6XVNR-201
1	Bocca di mandata	Outlet	Orificio de impulsión	316	316
2	Vite	Screw	Tornillo	316	316
3	Molla	Spring	Muelle	316	316
4	Valvola	Valve	Valvula	316	316
5	Guarnizione valvola	Valve gasket	Empaquetadura valvula	EP	VI
6	Rondella	Elastic	Arandela	316	316
7	Vite	Screw	Tornillo	316	316
8	Supporto di mandata	Delivery support	Soporte de descarga	316	316
° 9	Anello OR	O ring	Anillo OR	EP	VI
10	Tubo pompa	Pump pipe	Tubo bomba	316	316
°°11	Griglia	Grid	Rejilla	316	316
12	Dado	Nut	Tuerca	316	316
13	Rondella bloccagiranti	Impeller holding washer	Arandela bloqueo impulsores	316	316
° 14	Bussola	Bushing	Casquillo	316	316
° 15	Cuscinetto	Bearing	Cojinete	316-EP	316-VI
16	Parasabbia	Sand guard	Pararena	316	316
° 17	Anello OR	O ring	Anillo OR	EP	EP
18	Diffusore	Diffuser	Difusor	316	316
19	Distanziale diffusore	Diffuser spacer	Espaciador difusor	316	316
° 20	Girante	Impeller	Impulsor	316	316
21	Anello imbocco	Inlet ring	Anillo embocadura	PE	PE
22	Supporto intermedio	Intermediate support	Soporte intermedio	316	316
°°23	Supporto di aspirazione	Suction support	Soporte aspiracion	316	316
24	Anello controspinta	Counter thrust ring	Anillo de contra-empuje	RT	RT
25	Rondella controspinta	Counter thrust washer	Arandela de contra-empuje	316	316
26	Albero	Shaft	Eje	DU	DU
°°27	Giunto	Coupling	Manguito	DU	DU
28	Vite	Screw	Tornillo	316	316
°°29	Copricavo	Cable cover	Cubrecable	316	316
°°30	Fascetta copricavo	Cable cover clamp	Abrazadera cubrecable	316	316
31	Vite	Screw	Tornillo	316	316
° 32	Anello di usura girante	Upper Wear ring	Anillo de desgaste superior	PE	PE
° 33	Anello di usura mozzo	Lower Wear ring	Anillo de desgaste superior	PE	PE

° = Parti di ricambio raccomandate • Recommended spare parts • Piezas de repuesto recomendadas

°° = Specificare il tipo accoppiamento (6" - 8") • Coupling type to be specified (6" - 8") • Indicar tipo de acople (6" - 8")

6S-181 A-B-C-D

PARTI DI RICAMBIO

SPARE PARTS LIST

NOMENCLATURA REPUESTOS

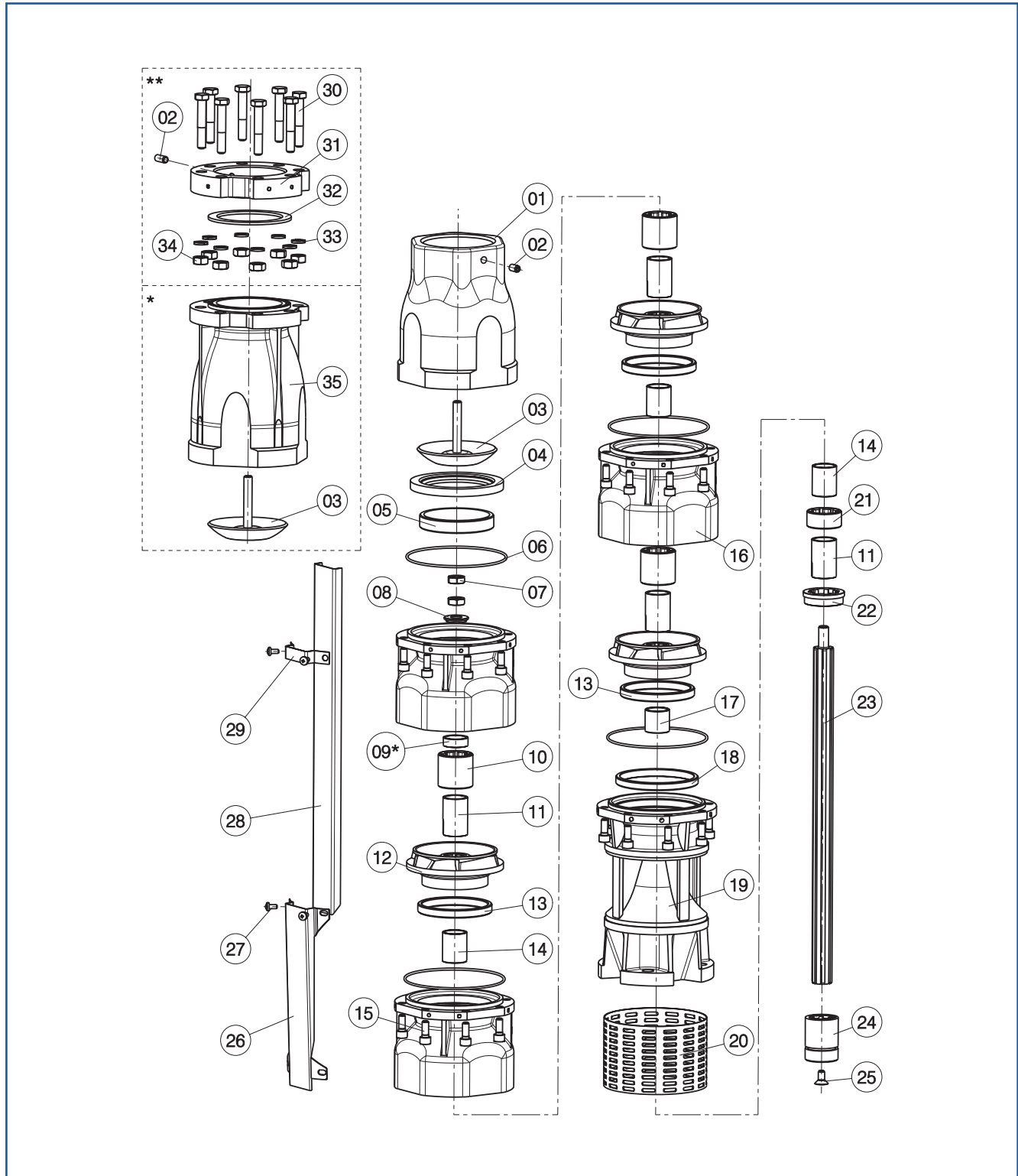

* = Versione a richiesta • Versions on request • Versiones bajo pedido

** = Accessori a richiesta • Accessories on request • Accesorios bajo demanda

ITALIANO
ENGLISH
ESPAÑOL

N.	COMPONENTE	COMPONENT	COMPONENTE	MATERIALE MATERIAL • MATERIAL	
				VERSIONE • VERSION • VERSIÓN	
				6S-181	6SB-181
1	Bocca di mandata	Outlet	Orificio de impulsión	GH/FE	BR
2	Vite	Screw	Tornillo	304	316
3	Valvola	Valve	Valvula	304	316
4	Guarnizione valvola	Valve gasket	Empaquetadura valvula	EP	EP
5	Anello conico guarnizione	Conic Ring	Anillo conico	AQ	316
° 6	Anello OR	Empaquetadura OR	Joint OR	EP	EP
7	Dado	Nut	Tuerca	304	316
8	Rondella blocca girante	Impeller holding washer	Arandela bloqueo impulsor	316	316
9	Distanziale ultima girante	Impeller spacer	Espaciador impulsor	316	316
° 10	Cuscinetto	Bearing	Cojinete	AQ-EP	316-EP
° 11	Bussola	Bushing	Casquillo	316	316
12	Girante	Impeller	Impulsor	GH/FE	BR
° 13	Anello di usura	Wearing ring	Anillo de desgaste	EP	EP
14	Distanziale girante	Impeller spacer	Espaciador impulsor	316	316
15	Vite	Screw	Tornillo	304	316
16	Diffusore	Diffuser	Difusor	GH/FE	BR
17	Distanziale aspirazione	Suction spacer	Espaciador aspiración	316	316
18	Boccola di riduzione	Reduction bushing	Casquillo de reducción	AQ	316
19 °°	Supporto d' aspirazione	Suction support	Soporte de aspiración	GH/FE	BR
20	Griglia	Grid	Rejilla	304	316
° 21	Cuscinetto	Bearing	Cojinete	AQ-EP	316-EP
° 22	Anello di contropinta	Counter thrust ring	Anillo de contra-empuje	RT	RT
23 °°	Albero	Shaft	Eje	431	DU
24 °°	Giunto	Joint	Manguito	431	DU
25 °°	Vite	Screw	Tornillo	304	316
26 °°	Fascetta terminale	Terminal clamp	Abrazadera terminal	304	316
27	Vite	Screw	Tornillo	304	316
28 °°	Copricavo	Cable cover	Cubrecable	304	316
29 °°	Fascetta copricavo	Cable cover clamp	Abrazadera cubrecable	304	316
30	Vite	Screw	Tornillo	304	316
31**	Flangia	Flange	Brida	AQ	316
° 32**	Guarnizione flangia	Gasket	Empaquetadura	EP	EP
33**	Rondella	Washer	Arandela	304	316
34**	Dado	Nut	Tuerca	304	316
35*	Bocca di mandata flangiata	Flanged Outlet	Boca de salida de brida	GH/FE	BR

° = Parti di ricambio raccomandate • Recommended spare parts • Piezas de repuesto recomendadas

°° = Specificare il tipo accoppiamento (6" - 8") • Coupling type to be specified (6" - 8") • Indicar tipo de acople (6" - 8")

6XS-181 A-B-C-D

PARTI DI RICAMBIO
SPARE PARTS LIST
NOMENCLATURA REPUESTOS

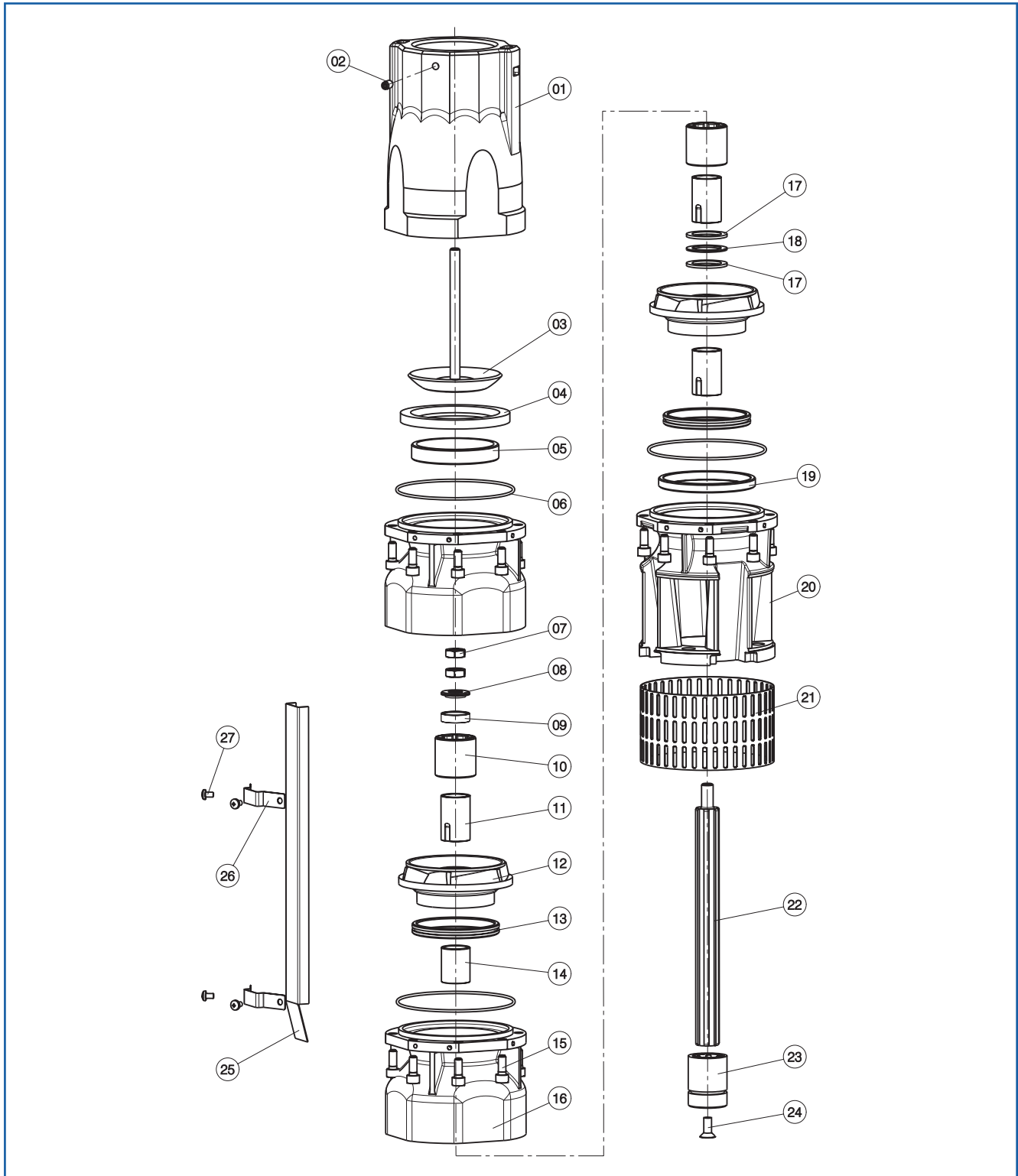

ITALIANO
ENGLISH
ESPAÑOL

N.	COMPONENTE	COMPONENT	COMPONENTE	MATERIALE MATERIAL • MATERIAL	
				VERSIONE • VERSION • VERSIÓN	
				6XS-181	6XVS-181
1	Bocca di mandata	Outlet	Orificio de impulsión	316	316
2	Vite	Screw	Tornillo	316	316
3	Valvola	Valve	Valvula	316	316
4	Guarnizione valvola	Valve gasket	Empaquetadura valvula	EP	VI
5	Anello conico guarnizione	Conic Ring	Anillo conico	316	316
° 6	Anello OR	Empaquetadura OR	Joint OR	EP	VI
7	Dado	Nut	Tuerca	316	316
8	Rondella blocca girante	Impeller holding washer	Arandela bloqueo impulsor	316	316
9	Distanziale ultima girante	Impeller spacer	Espaciador impulsor	316	316
° 10	Cuscinetto	Bearing	Cojinete	316-EP	316-VI
° 11	Bussola	Chromed	Casquillo	316	316
12	Girante	Impeller	Impulsor	316	316
° 13	Anello di usura	Wearing ring	Anillo de desgaste	316-EP	316-VI
14	Distanziale girante	Impeller spacer	Espaciador impulsor	316	316
15	Vite	Screw	Tornillo	316	316
16	Diffusore	Diffuser	Difusor	316	316
° 17	Anello contospinta	Counter thrust ring	Anillo de contra-empuje	316	316
° 18	Rondella contospinta	Counter thrust washer	Arandela de contra-empuje	RT	RT
19	Boccola di riduzione	Reduction bushing	Casquillo de reducción	316	316
°°20	Supporto d' aspirazione	Suction support	Soporte de aspiración	316	316
21	Griglia	Grid	Rejilla	316	316
°°22	Albero	Shaft	Eje	DU	DU
°°23	Giunto	Joint	Manguito	DU	DU
24	Vite	Screw	Tornillo	316	316
°°25	Copricavo	Cable cover	Cubrecable	316	316
°°26	Fascetta copricavo	Cable cover clamp	Abrazadera cubrecable	316	316

° = Parti di ricambio raccomandate • Recommended spare parts • Piezas de repuesto recomendadas

°° = Specificare il tipo accoppiamento (6" - 8") • Coupling type to be specified (6" - 8") • Indicar tipo de acople (6" - 8")

6NR-250 A-B-C

PARTI DI RICAMBIO
SPARE PARTS LIST
NOMENCLATURA REPUESTOS

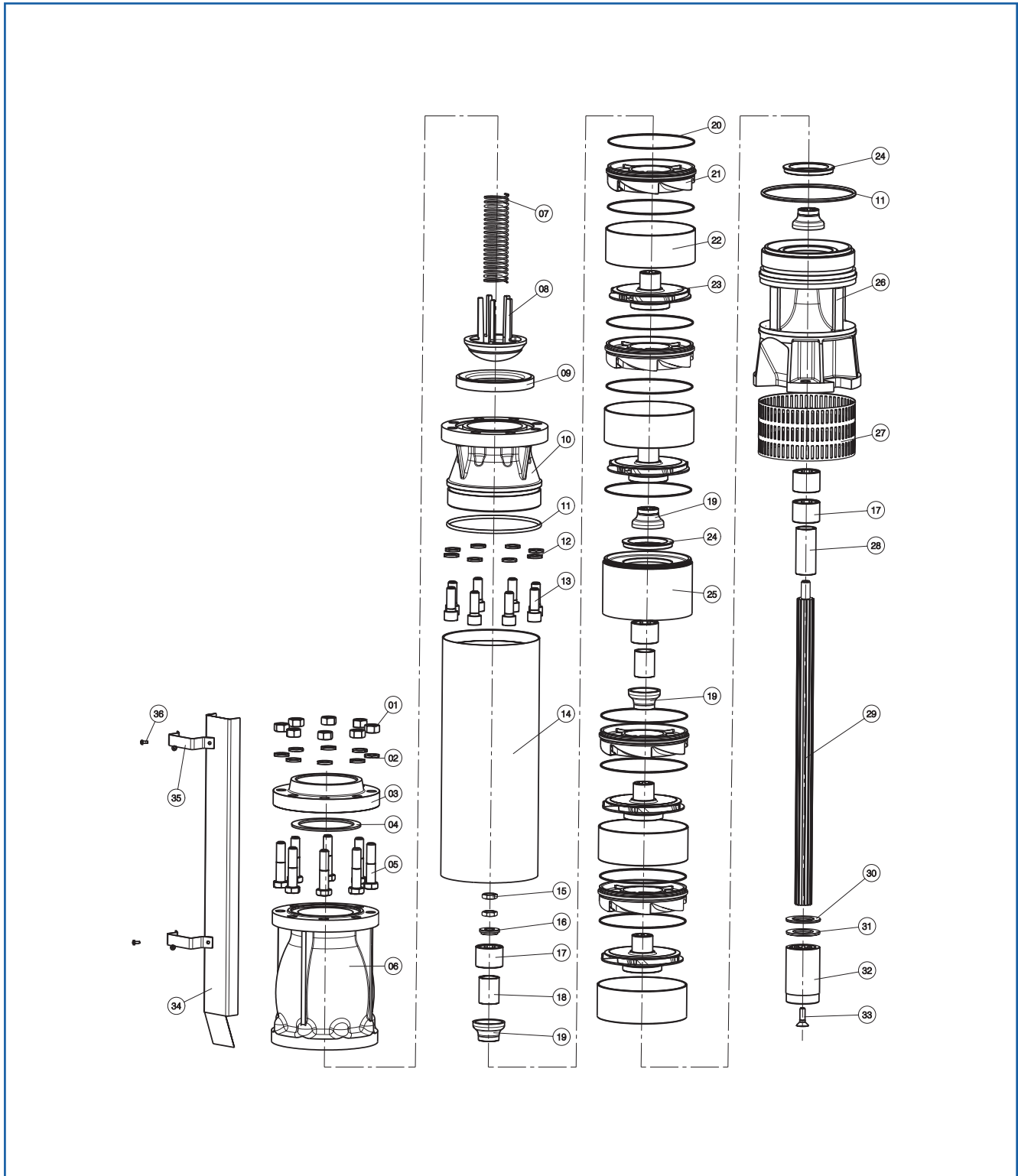

ITALIANO
ENGLISH
ESPAÑOL

N.	COMPONENTE	COMPONENT	COMPONENTE	MATERIALE MATERIAL • MATERIAL NR-250
01	Dado	Nut	Tuerca	304
02	Rondella	Elastic	Arandela	304
03	Flangia	Flange	Brida	FE
04	Guarnizione flangia	Gasket	Empaquetadura	EP
05	Vite	Screw	Tornillo	304
06	Bocca di mandata	Outlet	Orificio de impulsión	GS
07	Molla	Spring	Muelle	BR
08	Valvola	Valve	Valvula	GS
09	Guarnizione valvola	Valve gasket	Empaquetadura valvula	EP
10	Supporto di mandata	Delivery support	Soporte de descarga	GS
° 11	Anello OR	O ring	Anillo OR	EP
12	Rondella	Elastic	Arandela	304
13	Vite	Screw	Tornillo	304
14	Tubo pompa	Pump pipe	Tubo bomba	AQ
15	Dado	Nut	Tuerca	304
16	Rondella bloccagiranti	Impeller holding washer	Arandela bloqueo impulsores	304
° 17	Cuscinetto	Bearing	Cojinete	AQ-EP
° 18	Bussola	Bushing	Casquillo	OT
19	Parasabbia	Sand guard	Pararena	OT
° 20	Anello OR	O ring	Anillo OR	EP
21	Diffusore	Diffuser	Difusor	GH
22	Distanziale diffusore	Diffuser spacer	Espaciador difusor	304
23	Girante	Impeller	Impulsor	OT
° 24	Anello di usura	Wearing ring	Anillo de desgaste	AQ-FE
25	Supporto intermedio	Intermediate support	Soporte intermedio	GH
°°26	Supporto di aspirazione	Suction support	Soporte aspiracion	GS
27	Griglia	Grid	Rejilla	304
° 28	Bussola aspirazione	Suction bushing	Casquillo de aspiracion	OT
29	Albero	Shaft	Eje	431
° 30	Anello contospinta	Counter thrust ring	Anillo de contra-empuje	RT
31	Rondella	Elastic	Arandela	304
°°32	Giunto	Coupling	Manguito	431
33	Vite	Screw	Tornillo	304
°°34	Copricavo	Cable cover	Cubrecable	304
°°35	Fascetta copricavo	Cable cover clamp	Abrazadera cubrecable	304
36	Vite	Screw	Tornillo	304

° = Parti di ricambio raccomandate • Recommended spare parts • Piezas de repuesto recomendadas

°° = Specificare il tipo accoppiamento (8" - 10") • Coupling type to be specified (8" - 10") • Indicar tipo de acople (8" - 10")

6S-253 A

PARTI DI RICAMBIO
SPARE PARTS LIST
NOMENCLATURA REPUESTOS

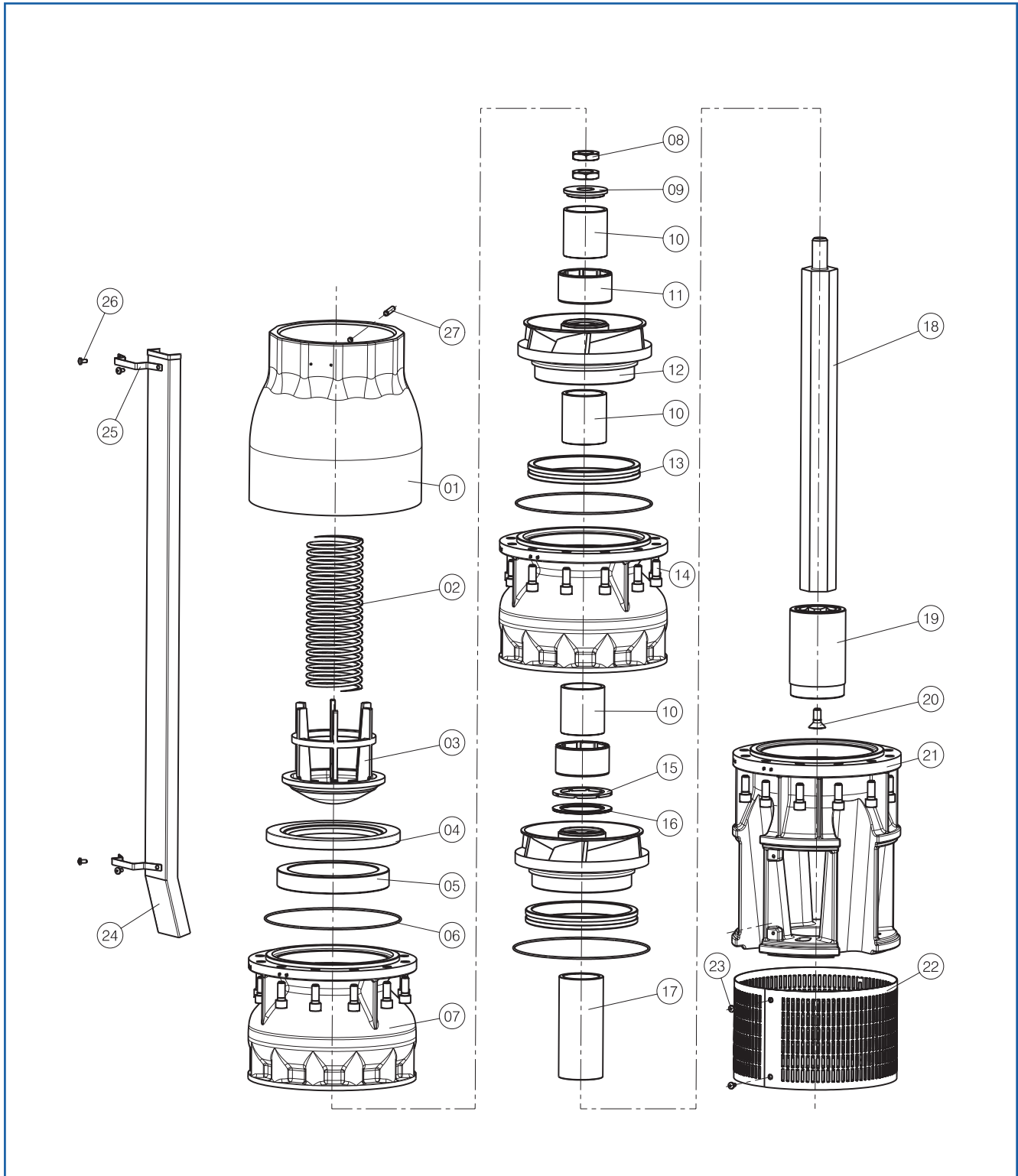

ITALIANO
ENGLISH
ESPAÑOL

N.	COMPONENTE	COMPONENT	COMPONENTE	MATERIALE MATERIAL • MATERIAL		
				VERSIONE • VERSION • VERSIÓN		
				XS-252	XVS-252	S 253
01	Bocca di mandata	Outlet	Orificio de impulsión	316	316	Fe
02	Molla valvola	Valve spring	Muelle valvula	316	316	316
03	Valvola	Valve	Valvula	316	316	Fe
04	Guarnizione valvola	Valve gasket	Empaquetadura cierre	EP	VI	EP
05	Anello conico	Conic Ring	Anillo conico	316	316	
° 06	Anello OR	Empaquetadura OR	Joint OR	EP	VI	EP
07	Diffusore	Diffuser	Difusor	316	316	Fe
08	Dado	Nut	Tuerca	316	316	304
09	Rondella blocca giranti	Impeller holding washer	Rondelle blocage turbines	316	316	316
10	Distanziale girante	Impeller spacer	Espaciador impulsor	316	316	316
° 11	Cuscinetto	Bearing	Cojinete	316-EP	316-VI	EP
12	Girante	Impeller	Impulsor	316	316	Fe
° 13	Anello di usura	Wearing ring	Anillo de desgaste	316-EP	316-VI	EP
14	Vite	Screw	Tornillo	316	316	304
° 15	Anello controspinta	Counter thrust ring	Anillo de contra-empuje	RT	RT	RT
16	Rondella controspinta	Counter thrust washer	Arandela de contra-empuje	316	316	316
°° 17	Distanziale aspirazione	Suction spacer	Espaciador aspiración	316	316	316
18	Albero	Shaft	Eje	431 (DU*)	DU	431
°° 19	Giunto	Coupling	Manguito	431 (DU*)	DU	431
20	Vite	Screw	Tornillo	316	316	304
°° 21	Supporto aspirazione	Suction support	Soporte aspiración	316	316	Fe
°° 22	Griglia	Grid	Rejilla	316	316	304
23	Vite	Screw	Tornillo	316	316	304
°° 24	Copricavo	Cable cover	Cubrecable	316	316	304
°° 25	Fascetta copricavo	Cable cover clamp	Abrazadera cubrecable	316	316	304
26	Vite	Screw	Tornillo	316	316	304
27	Vite	Screw	Tornillo	316	316	304

° = Parti di ricambio raccomandate • Recommended spare parts • Piezas de repuesto recomendadas

°° = Specificare il tipo accoppiamento (8" - 10") • Coupling type to be specified (8" - 10") • Indicar tipo de acople (8" - 10")

6S-252 A-B

PARTI DI RICAMBIO

SPARE PARTS LIST

NOMENCLATURA REPUESTOS

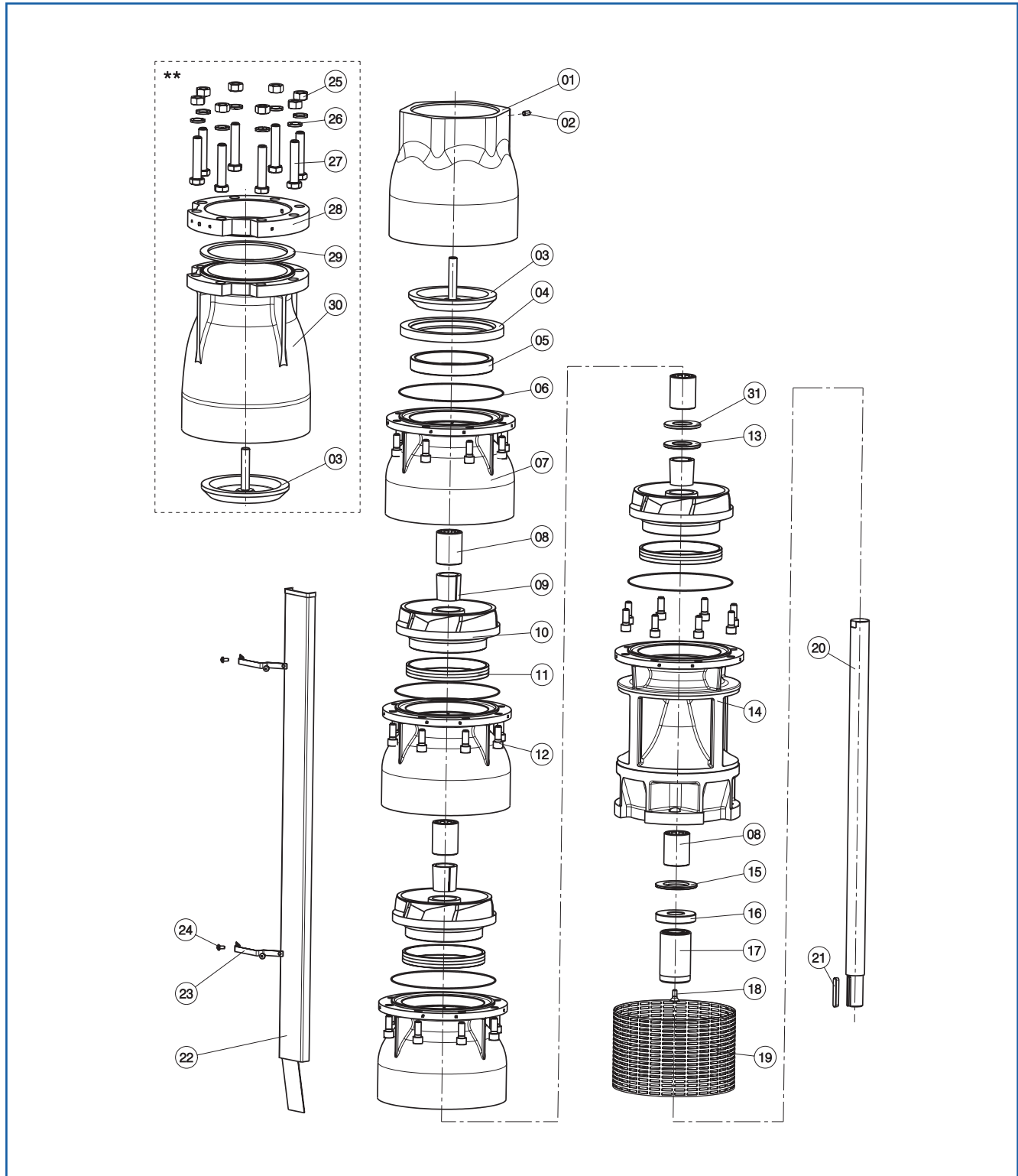

** = Versione a richiesta • Versions on request • Versiones bajo pedido

ITALIANO
ENGLISH
ESPAÑOL

N.	COMPONENTE	COMPONENT	COMPONENTE	MATERIALE MATERIAL • MATERIAL	
				VERSIONE • VERSION • VERSIÓN	
				S-252	SB-252
01	Bocca di mandata	Outlet	Orificio de impulsión	GH	BR
02	Vite	Screw	Tornillo	304	316
03	Valvola	Valve	Valvula	AQ	316
04	Guarnizione valvola	Valve gasket	Empaquetadura cierre	EP	EP
05	Anello conico	Conic Ring	Anillo conico	GH	316
° 06	Anello OR	Empaquetadura OR	Joint OR	EP	EP
07	Diffusore	Diffuser	Difusor	GH	BR
° 08	Cuscinetto	Bearing	Cojinete	AQ-EP	316-EP
09	Bussola conica	Conic bushing	Casquillo conico	316	316
10	Girante	Impeller	Impulsor	GH	BR
° 11	Anello di usura	Wearing ring	Anillo de desgaste	AQ-EP	316-EP
12	Vite	Screw	Tornillo	304	316
° 13	Anello controspinta sup.	Upper Counter thrust ring	Anillo de contra-empuje sup.	431	431
°°14	Supporto aspirazione	Suction support	Soporte aspiración	GH	BR
° 15	Anello controspinta inf.	Lower Counter thrust ring	Anillo de contra-empuje inf.	RT	RT
16	Rondella controspinta inf.	Lower Counter thrust washer	Arandela de contra-empuje inf.	431	431
°°17	Giunto	Coupling	Manguito	431	431*
18	Vite	Screw	Tornillo	304	316
19	Griglia	Grid	Rejilla	304	316
°°20	Albero	Shaft	Eje	431	431*
21	Linguetta	Key	Chaveta	316	316
22	Copricavo	Cable cover	Cubrecable	304	316
23	Fascetta copricavo	Cable cover clamp	Abrazadera cubrecable	304	316
24	Vite	Screw	Tornillo	304	316
**25	Dado	Nut	Tuerca	304	316
**26	Rondella	Washer	Arandela	304	316
**27	Vite	Screw	Tornillo	304	316
**28	Flangia	Flange	Brida	EP	EP
**29	Guarnizione flangia	Gasket	Empaquetadura	AQ	316
**30	Bocca di mandata flangiata	Flanged Outlet	Boca de salida de brida	GH	BR
31	Rondella controspinta superiore	Upper Counter thrust washer	Arandela de contra-empuje sup.	RT	RT

° = Parti di ricambio raccomandate • Recommended spare parts • Piezas de repuesto recomendadas

°° = Specificare il tipo accoppiamento (8" - 10") • Coupling type to be specified (8" - 10") • Indicar tipo de acople (8" - 10")

6XS-252 A-B

PARTI DI RICAMBIO
SPARE PARTS LIST
NOMENCLATURA REPUESTOS

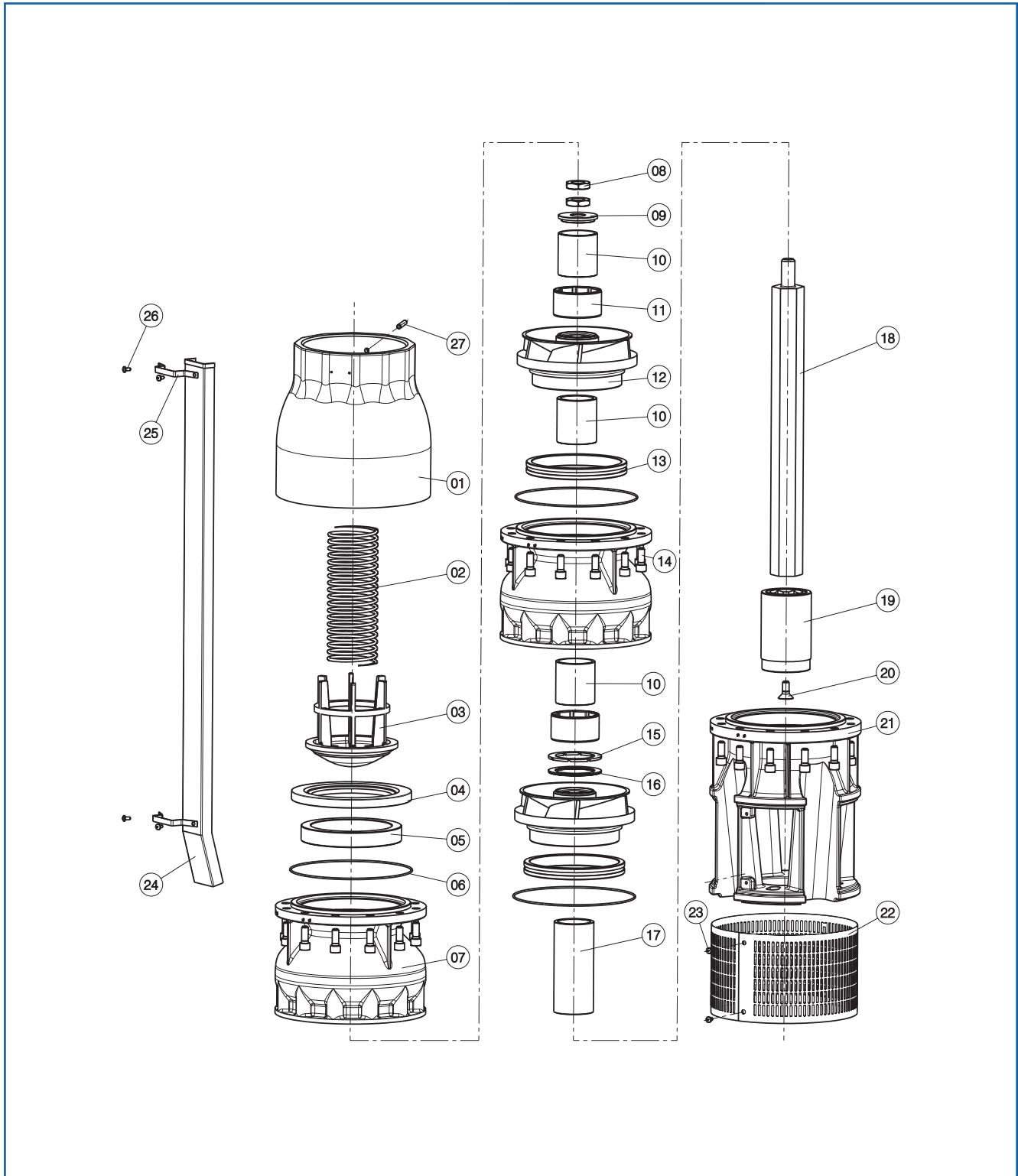

* = Versione a richiesta • Versions on request • Versiones bajo pedido

ITALIANO
ENGLISH
ESPAÑOL

N.	COMPONENTE	COMPONENT	COMPONENTE	MATERIALE MATERIAL • MATERIAL	
				VERSIONE • VERSION • VERSIÓN	
				6XS-252	6XVS-252
01	Bocca di mandata	Outlet	Orificio de impulsión	316	316
02	Molla valvola	Valve spring	Muelle valvula	316	316
03	Valvola	Valve	Valvula	316	316
04	Guarnizione valvola	Valve gasket	Empaquetadura cierre	EP	VI
05	Anello conico	Conic Ring	Anillo conico	316	316
° 06	Anello OR	Empaquetadura OR	Joint OR	EP	VI
07	Diffusore	Diffuser	Difusor	316	316
08	Dado	Nut	Tuerca	316	316
09	Rondella blocca giranti	Impeller holding washer	Arandela de bloqueo rodetes	316	316
10	Distanziale girante	Impeller spacer	Espaciador impulsor	316	316
° 11	Cuscinetto	Bearing	Cojinete	316-EP	316-VI
12	Girante	Impeller	Impulsor	316	316
° 13	Anello di usura	Wearing ring	Anillo de desgaste	316-EP	316-VI
14	Vite	Screw	Tornillo	316	316
° 15	Anello controspinta	Counter thrust ring	Anillo de contra-empuje	RT	RT
16	Rondella controspinta	Counter thrust washer	Arandela de contra-empuje	316	316
°°17	Distanziale aspirazione	Suction spacer	Espaciador aspiración	316	316
18	Albero	Shaft	Eje	431 (DU*)	DU
°°19	Giunto	Coupling	Manguito	431 (DU*)	DU
20	Vite	Screw	Tornillo	316	316
°°21	Supporto aspirazione	Suction support	Soporte aspiración	316	316
°°22	Griglia	Grid	Rejilla	316	316
23	Vite	Screw	Tornillo	316	316
°°24	Copricavo	Cable cover	Cubrecable	316	316
°°25	Fascetta copricavo	Cable cover clamp	Abrazadera cubrecable	316	316
26	Vite	Screw	Tornillo	316	316
27	Vite	Screw	Tornillo	316	316

° = Parti di ricambio raccomandate • Recommended spare parts • Piezas de repuesto recomendadas

°° = Specificare il tipo accoppiamento (8" - 10") • Coupling type to be specified (8" - 10") • Indicar tipo de acople (8" - 10")

6S-302 A-B

PARTI DI RICAMBIO

SPARE PARTS LIST

NOMENCLATURA REPUESTOS

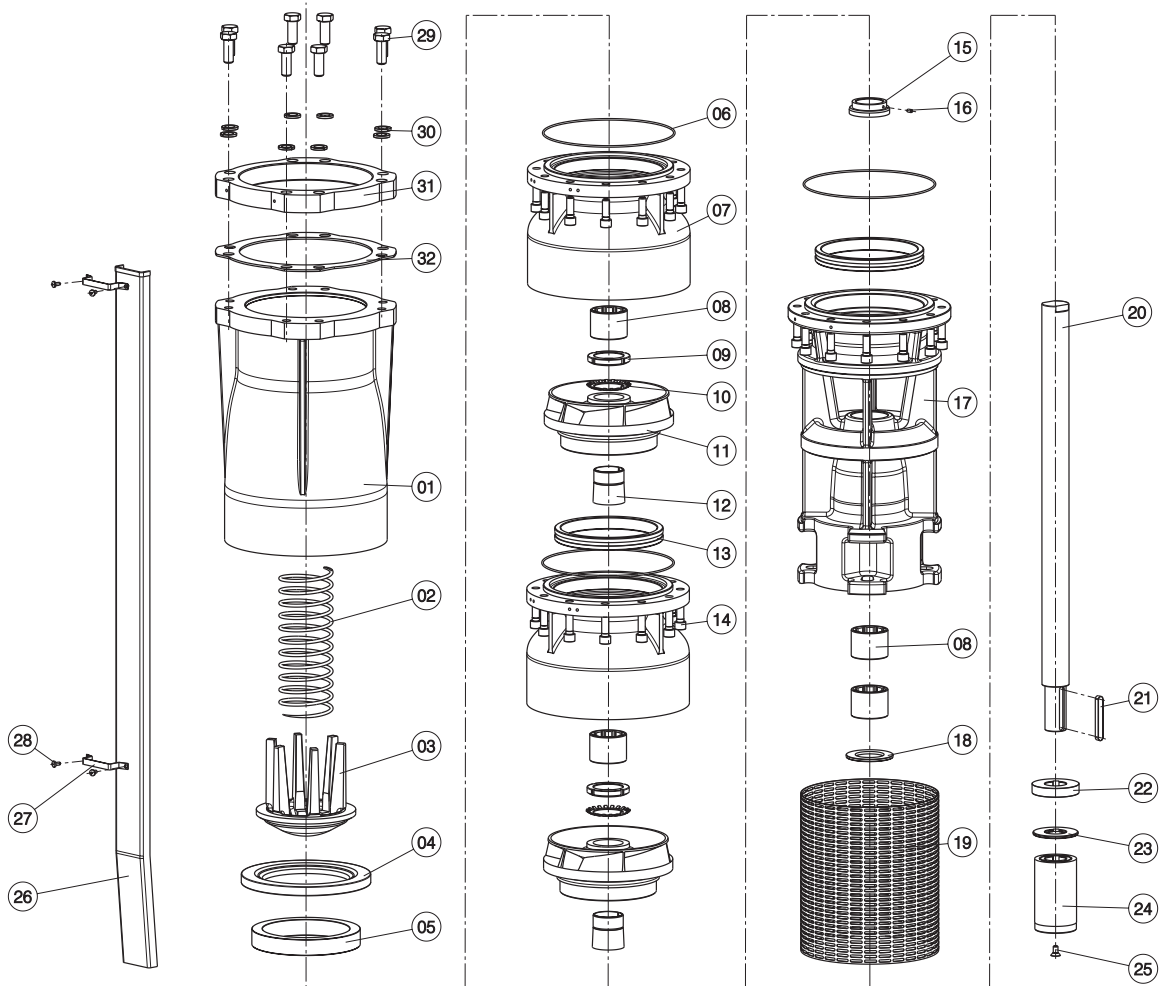

ITALIANO
ENGLISH
ESPAÑOL

N.	COMPONENTE	COMPONENT	COMPONENTE	MATERIALE MATERIAL • MATERIAL	
				VERSIONE • VERSION • VERSIÓN	
				65-302	65B-302
01	Bocca di mandata	Outlet	Orificio de impulsión	GS	BR
02	Molla valvola	Valve spring	Muelle valvula	BR	BR
03	Valvola	Valve	Valvula	GS	BR
04	Guarnizione valvola	Valve gasket	Empaquetadura cierre	EP	EP
05	Anello	Ring	Anillo	AQ	316
° 06	Anello OR	Empaquetadura OR	Joint OR	EP	EP
07	Diffusore	Diffuser	Difusor	GH	BR
° 08	Cuscinetto	Bearing	Cojinete	AQ-EP	316-EP
09	Ghiera filettata	Threaded nut	Virola con rosca	AQ	316
10	Anello metallico	Metallic ring	Anillo metalico	AQ	316
11	Girante	Impeller	Impulsor	GH	BR
12	Bussola conica	Conic bushing	Casquillo conico	AQ	316
° 13	Anello di usura	Wearing ring	Anillo de desgaste	AQ-EP	316-EP
14	Vite	Screw	Tornillo	304	316
15	Parasabbia	Sand guard	Pararena	OT	BR
16	Vite	Screw	Tornillo	304	316
°° 17	Supporto aspirazione	Suction support	Soporte aspiración	GS	BR
° 18	Anello controspinta sup.	Upper Counter thrust ring	Anillo de contra-empuje sup.	RT	RT
19	Griglia	Grid	Rejilla	304	316
°° 20	Albero	Shaft	Eje	431	DU
21	Linguetta	Key	Chaveta	316	316
° 22	Anello controspinta inf.	Lower Counter thrust ring	Anillo de contra-empuje inf.	431	316
23	Rondella controspinta inf.	Lower Counter thrust washer	Arandela de contra-empuje inf.	431	316
°° 24	Giunto	Coupling	Manguito	431	DU
25	Vite	Screw	Tornillo	304	316
°° 26	Copricavo	Cable cover	Cubrecable	304	316
°° 27	Fascetta copricavo	Cable cover clamp	Abrazadera cubrecable	304	316
28	Vite	Screw	Tornillo	304	316
29	Vite	Screw	Tornillo	304	316
30	Rondella	Washer	Arandela	304	316
31	Flangia	Flange	Brida	AQ	316
32	Guarnizione flangia	Gasket	Empaquetadura	EP	EP

° = Parti di ricambio raccomandate • Recommended spare parts • Piezas de repuesto recomendadas

°° = Specificare il tipo accoppiamento (8"-10"-12") • Coupling type to be specified (8"-10"-12") • Indicar tipo de acople (8"-10"-12")

6XS-302 A-B

PARTI DI RICAMBIO

SPARE PARTS LIST

NOMENCLATURA REPUESTOS

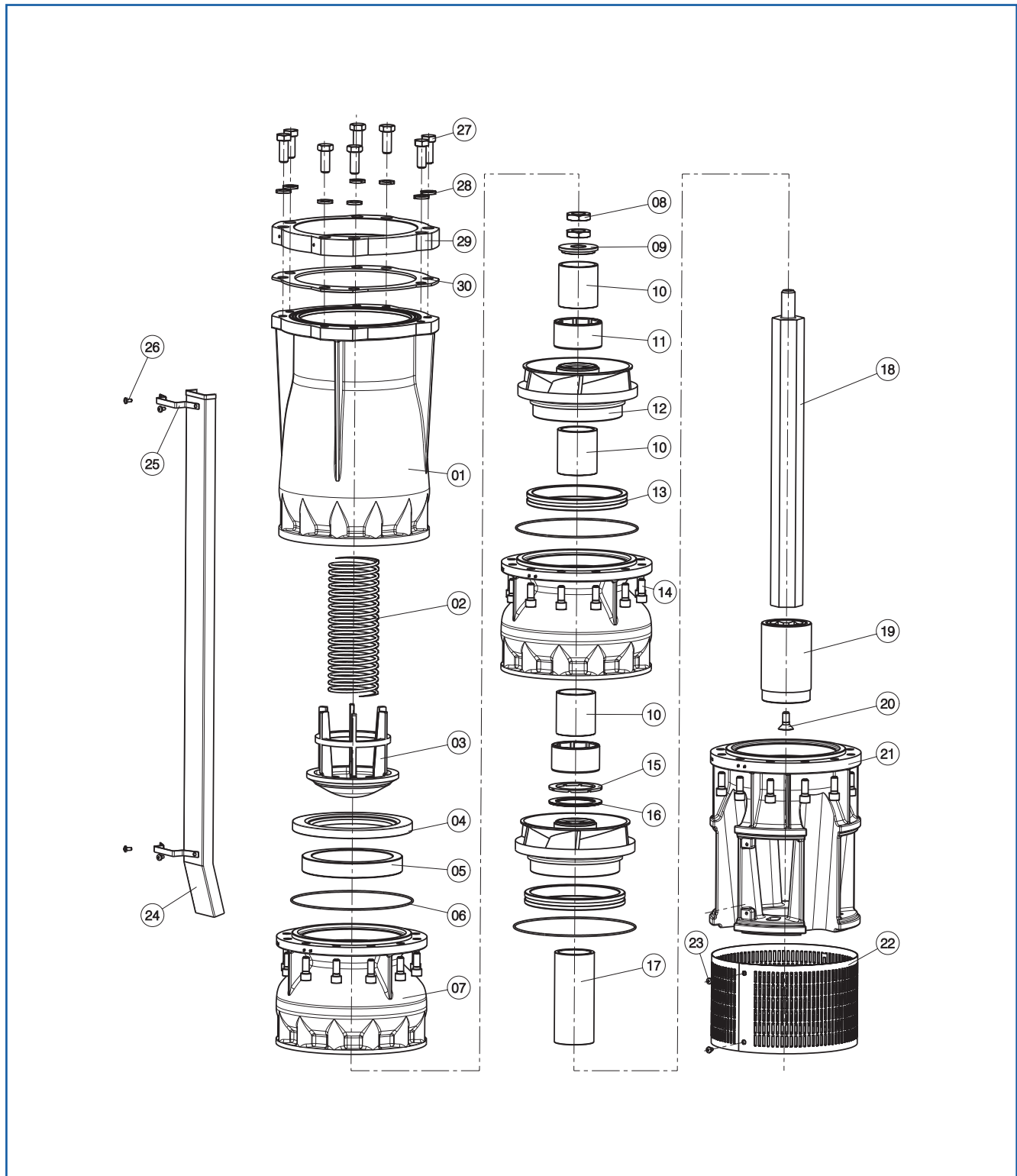

ITALIANO
ENGLISH
ESPAÑOL

N.	COMPONENTE	COMPONENT	COMPONENTE	MATERIALE MATERIAL • MATERIAL	
				VERSIONE • VERSION • VERSIÓN	
				6XS-302	6XVS-302
01	Bocca di mandata	Outlet	Orificio de impulsión	316	316
02	Molla valvola	Valve spring	Muelle valvula	316	316
03	Valvola	Valve	Valvula	316	316
04	Guarnizione valvola	Valve gasket	Empaquetadura cierre	EP	VI
05	Anello conico	Conic Ring	Anillo conico	316	316
° 06	Anello OR	Empaquetadura OR	Joint OR	EP	VI
07	Diffusore	Diffuser	Difusor	316	316
08	Dado	Nut	Tuerca	316	316
09	Rondella blocca giranti	Impeller holding washer	Arandela de bloqueo rodetes	316	316
10	Distanziale girante	Impeller spacer	Espaciador impulsor	316	316
° 11	Cuscinetto	Bearing	Cojinete	316-EP	316-VI
12	Girante	Impeller	Impulsor	316	316
° 13	Anello di usura	Wearing ring	Anillo de desgaste	316-EP	316-VI
14	Vite	Screw	Tornillo	316	316
° 15	Anello controspinta	Counter thrust ring	Anillo de contra-empuje	RT	RT
16	Rondella controspinta	Counter thrust washer	Arandela de contra-empuje	316	316
°°17	Distanziale aspirazione	Suction spacer	Espaciador aspiración	316	316
18	Albero	Shaft	Eje	DU	DU
°°19	Giunto	Coupling	Manguito	DU	DU
20	Vite	Screw	Tornillo	316	316
21	Supporto aspirazione	Suction support	Soporte aspiración	316	316
22	Griglia	Grid	Rejilla	316	316
23	Vite	Screw	Tornillo	316	316
°°24	Copricavo	Cable cover	Cubrecable	316	316
°°25	Fascetta copricavo	Cable cover clamp	Abrazadera cubrecable	316	316
26	Vite	Screw	Tornillo	316	316
27	Vite	Screw	Tornillo	316	316
28	Rondella	Washer	Arandela	316	316
29	Flangia	Flange	Brida	316	316
30	Guarnizione flangia	Gasket	Empaquetadura	EP	VI

° = Parti di ricambio raccomandate • Recommended spare parts • Piezas de repuesto recomendadas

°° = Specificare il tipo accoppiamento (8"-10"-12") • Coupling type to be specified (8"-10"-12") • Indicar tipo de acople (8"-10"-12")

6S-350 A

PARTI DI RICAMBIO

SPARE PARTS LIST

NOMENCLATURA REPUESTOS

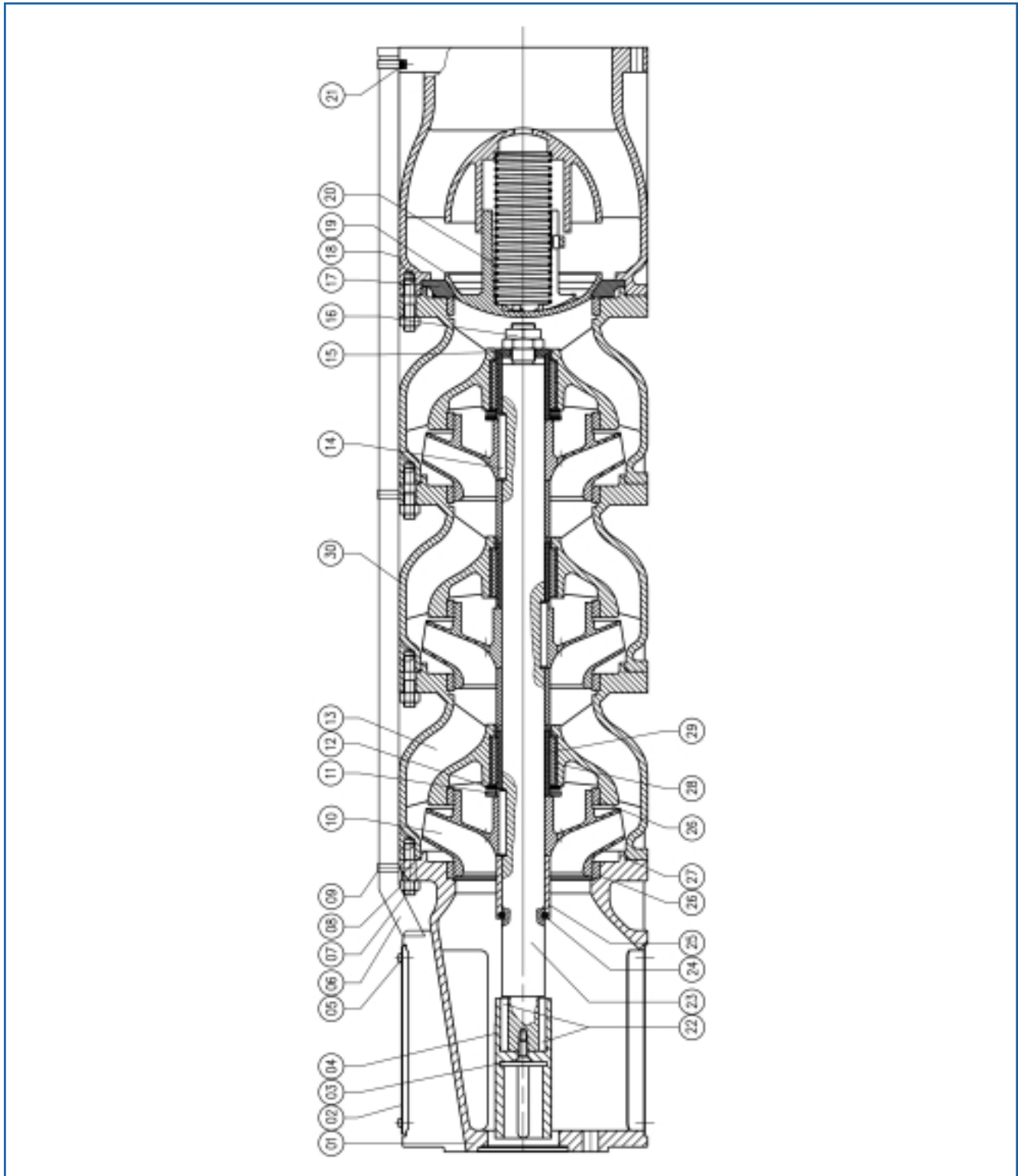

ITALIANO
ENGLISH
ESPAÑOL

N.	COMPONENTE	COMPONENT	COMPONENTE	MATERIALE MATERIAL • MATERIAL		
				VERSIONE • VERSION • VERSIÓN		
				S-350	SB-350	XS-350
01	Supporto aspirazione	Suction support	Soporte aspiración	GH	BR	316
02	Griglia	Grid	Rejilla	304	316	316
03	Vite	Screw	Tornillo	304	316	316
04	Giunto	Coupling	Manguito	431	DU	DU
05	Vite	Screw	Tornillo	304	316	316
06	Copricavo	Cable cover	Cubrecable	304	316	316
07	Vite	Screw	Tornillo	304	316	316
08	Dado	Nut	Tuerca	304	316	316
09	Fascetta copricavo	Cable cover clamp	Abrazadera cubrecable	304	316	316
10	Girante	Impeller	Impulsor	BR	BR	316
11	Anello metallico	Metallic ring	Anillo metalico	431	316	316
° 12	Anello contospinta	Counter thrust ring	Anillo de contra-empuje	316	316	316
13	Diffusore	Diffuser	Difusor	GH	BR	316
14	Linguetta	Key	Chaveta	316	316	316
15	Anello	Ring	Anillo	316	316	316
16	Dado	Nut	Tuerca	304	316	316
° 17	Guarnizione valvola	Valve gasket	Empaquetadura cierre	EP	EP	EP
18	Bocca di mandata	Outlet	Orificio de impulsión	GH	BR	316
19	Valvola	Valve	Valvula	BR	BR	316
20	Molla valvola	Valve spring	Muelle valvula	316	316	316
21	Vite	Screw	Tornillo	304	316	316
22	Linguetta	Key	Chaveta	316	316	316
23	Albero	Shaft	Eje	431	DU	DU
24	Anello	Ring	Anillo	316	316	316
25	Distanziale girante	Impeller spacer	Espaciador impulsor	BR	BR	316
° 26	Anello di usura	Wearing ring	Anillo de desgaste	BR	BR	316
° 27	Anello OR	Empaquetadura OR	Joint OR	EP	EP	EP
28	Cuscinetto	Bearing	Cojinete	EP	EP	EP
29	Bussola	Bushing	Casquillo	316	316	316
30	Diffusore con fori per copricavo	Diffuser with cable-clamp holes	Difusor con hoyos para la abrazadera de cable	GH	BR	316

° = Parti di ricambio raccomandate • Recommended spare parts • Piezas de repuesto recomendadas

CL 95

NOMENCLATURA PARTI DI RICAMBIO MOTORE 4" - CL 95

SPARE PARTS LIST 4" - CL 95 MOTOR

NOMENCLATURA REPUESTOS MOTOR 4" - CL 95

fino a 2,2 kW
until 2,2 kW

A-A

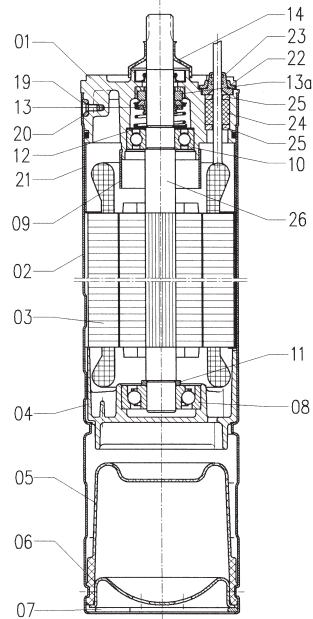

da 3 kW fino a 7,5 kW
from 3 kW until 7,5 kW

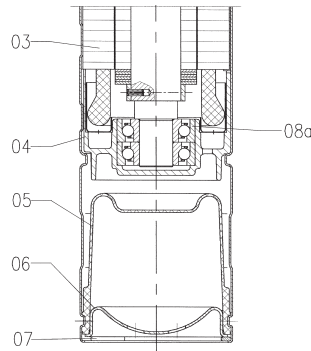

B-B

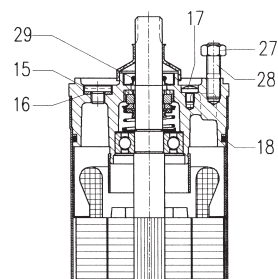

ITALIANO
ENGLISH
ESPAÑOL

N.	COMPONENTE	COMPONENT	COMPONENTE	MATERIALE MATERIAL • MATERIAL		
				VERSIONE VERSION • VERSIÓN		
01	Supporto superiore	Upper support	Soporte superior	GH	OT	304
02	Tubo	Tube	Tubo	304	304	304
° 03	Statore avvolto	Stator with winding	Estator bobinado	-	-	-
04	Supporto inferiore	Lower support	Soporte inferior	AL	AL	AL
05	Membrana compensazione	Compensating diaphragm	Membrana compensación	NB	NB	NB
06	Coperchio membrana	Diaphragm cover	Tapa membrana	304	304	304
07	Anello seeger	Seeger ring	Anillo Seeger	304	304	304
08	Cuscinetto obliquo	Angular bearing	Cojinete oblicuo	AQ	AQ	AQ
08a	Cuscinetto obliquo	Angular bearing	Cojinete oblicuo	AQ	AQ	AQ
09	Protezione supporto superiore	Upper support protection	Protección soporte superior	PC	PC	PC
10	Cuscinetto a sfera	Ball bearing	Cojinete de bolas	AQ	AQ	AQ
11	Distanziale cuscinetto	Bearing spacer	Separador cojinete	AQ	AQ	AQ
12	Anello compensazione	Compensating ring	Anillo compensación	AQ	AQ	AQ
° 13	Tenuta meccanica rotante	Rotating mechanical seal	Estanqueidad mecánica giratoria	C-NB	C-NB	C-NB
° 13a	Tenuta meccanica fissa	Fixed mechanical seal	Estanqueidad mecánica fija	ALO-NB	ALO-NB	ALO-NB
° 14	Parasabbia	Sand guard	Protección contra arena	EP	EP	EP
15	Tappo carico / scarico	Intake/outlet cap	Tapón de carga/descarga	OT	OT	304
16	Rondella	Washer	Arandela	PC	PC	PC
17	Vite TC	TC screw	Tornillo de cabeza cilindrica	304	304	304
° 18	Anello OR	OR ring	Junta tórica	NB	NB	NB
19	Vite TS piana	TS flat screw	Tornillo de cabeza avellanada	304	304	304
20	Rondella bloccatubo	Tube blocking washer	Arandela blocco tubo	316	316	316
21	Distanziale supporto superiore	Upper support spacer	Separador soporte superior	AQ	AQ	AQ
22	Pressacavo	Cable clamp	Sujetacable	304	304	304
23	Semiguscio pressacavo	Half shell for cable clamp	Semicasquete sujetacable	PC	PC	PC
24	Anello pressacavo	Cable clamp ring	Anillo sujetacable	NB	NB	NB
25	Anello ferma guarnizione	Gasket ring	Anillo sujeción empaquetadura	304	304	304
26	Albero con rotore	Shaft with rotor	Eje con rotor	431	431	431
27	Dado esagonale	Hexagonal nut	Tuerca hexagonal	304	304	304
28	Prigioniero	Stud bolt	Prisionero	304	304	304
29	Paraolio	Oil seals	Sello de aceite	NB	NB	NB

° = Parti di ricambio raccomandate • Recommended spare parts • Piezas de repuesto recomendadas

MS 152

NOMENCLATURA PARTI DI RICAMBIO MOTORE 6" - MS 152

SPARE PARTS LIST 6" - MS 152 MOTOR

NOMENCLATURA REPUESTOS MOTOR 6" - MS 152

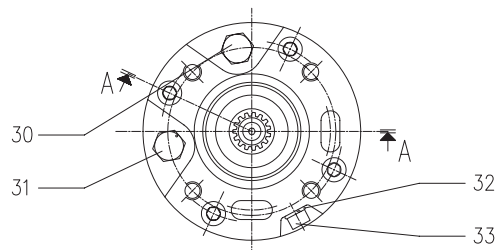
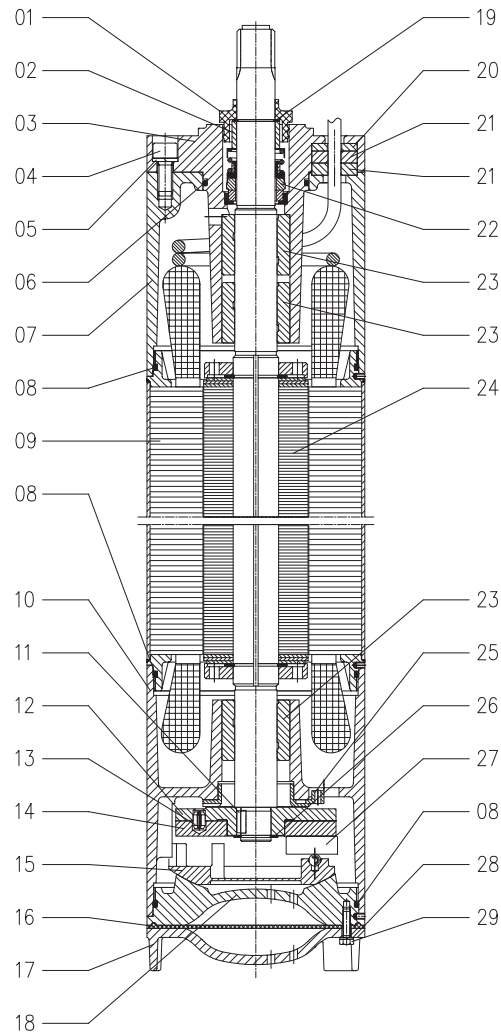

ITALIANO
ENGLISH
ESPAÑOL

N.	COMPONENTE	COMPONENT	COMPONENTE	MATERIALE MATERIAL • MATERIAL		
				VERSIONE • VERSION • VERSIÓN		
				MS152	MSB152	MSX152
° 01	Parasabbia	Sand guard	Para-arena	EP	VI	VI
02	Distanziale tenuta	Seal spacer	Distanciador por sello	316	316	316
03	Supporto superiore	Upper support	Soporte superior	GH	BR	316
04	Vite	Screw	Tornillo	304	316	316
05	Rondella Grower	Grower washer	Arandela Grower	304	316	316
° 06	Anello OR	O-ring	Anillo OR	EP	VI	VI
07	Coperchio superiore	Upper cover	Tapa superior	GH	BR	316
° 08	Anello OR	O-ring	Anillo OR	EP	VI	VI
09	Statore avvolto	Wound stator	Estator bobinado	-	-	-
10	Supporto inferiore	Lower support	Soporte inferior	GH	BR	316
11	Linguetta	Key	Chaveta	316	316	316
° 12	Ralla reggispinta	Thrust bearing disc	Rodamiento cojinete de tope	AQ	AQ	AQ
13	Spina elastica	Flexible pin	Pasador de muelle	304	304	304
° 14	Anello reggispinta	Thrust bearing ring	Anillo cojinete de tope	-	-	-
15	Gabbia portapattini	Sliding blocks holder	Jaula portatopes	FE	FE	FE
16	Membrana compensazione	Compensation membrane	Membrana de compensación	EP	VI	VI
17	Coperchio membrana	Membrane cover	Tapa membrana	GH	BR	316
18	Fondello reggispinta	Thrust bearing base	Fondo cojinete de tope	GH	BR	316
19	Anello Seeger	Seeger ring	Anillo Seeger	304	304	304
20	Rondella pressacavo	Cable clamp ring	Arandela prensacables	PC	316	316
21	Guarnizione pressacavo	Cable clamp gasket	Empaquetaduraprensacables	EP	VI	VI
° 22	Tenuta meccanica	Complete mechanical seal	Sello mecanico completo	SI-ALO-EP	SI-SI-VI	SI-SI-VI
° 23	Bronzina	Bushing	Chumacera	C	C	C
24	Albero rotore	Rotor	Eje rotor	431	DU	DU
25	Pattino Controspinta	Counter-thrust sliding block	Tope de contraempuje	PL	PL	PC
26	Anello Seeger	Seeger ring	Anillo Seeger	304	304	304
27	Pattini cuscinetto regg.	Thrust bearing sliding blocks	Topes cojinete	420	420	420
28	Rondella Grower	Grower washer	Arandela Grower	304	316	316
29	Vite	Screw	Tornillo	304	316	316
30	Tappo di carico	Filling cap	Tapa de carga	OT	316	316
31	Valvola di sfriato	Exhaust valve	Valvula de expulsión	OT	316	316
32	Rondella Grower	Grower washer	Arandela Grower	304	316	316
33	Vite	Screw	Tornillo	304	316	316

° = Parti di ricambio raccomandate • Recommended spare parts • Piezas de repuesto recomendadas

MS 201

NOMENCLATURA PARTI DI RICAMBIO MOTORE 8" - MS 201

SPARE PARTS LIST 8" - MS 201 MOTOR

NOMENCLATURA REPUESTOS MOTOR 8" - MS 201

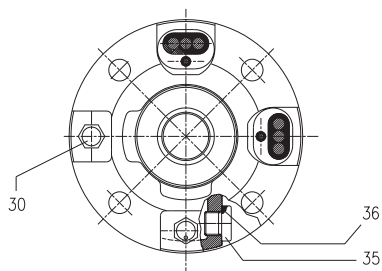
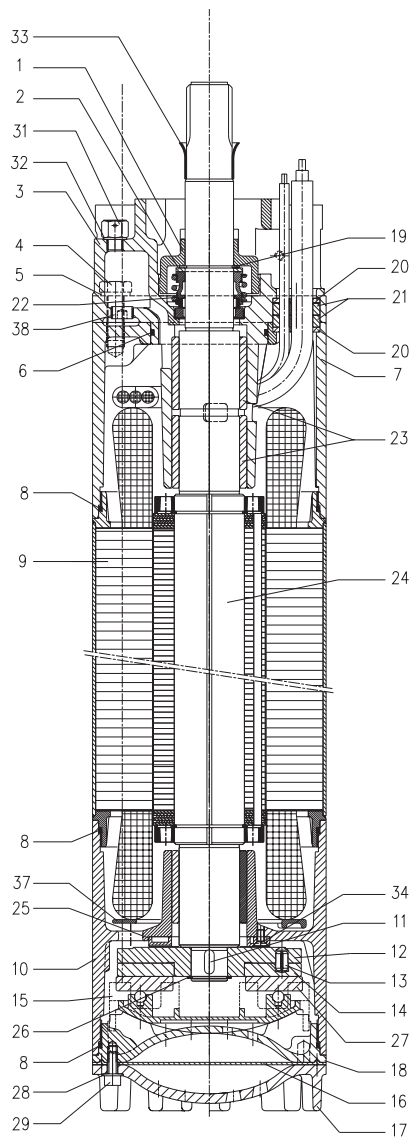

ITALIANO
ENGLISH
ESPAÑOL

N.	COMPONENTE	COMPONENT	COMPONENTE	MATERIALE MATERIAL • MATERIAL		
				VERSIONE • VERSION • VERSIÓN		
				MS201	MSB201	MSX201
° 01	Parasabbia	Sand guard	Para-arena	EP	VI	VI
02	Distanziale per tenuta	Seal spacer	Distanciador por sello	316	316	316
03	Supporto superiore	Upper support	Soporte superior	GH	BR	316
04	Vite	Screw	Tornillo	304	316	316
05	Rondella Grower	Grower washer	Arandela Grower	304	316	316
° 06	Anello OR	O-ring	Anillo OR	EP	VI	VI
07	Coperchio superiore	Upper cover	Tapa superior	GH	BR	316
° 08	Anello OR	O-ring	Anillo OR	EP	VI	VI
09	Statore avvolto	Wound stator	Estator bobinado	-	-	-
10	Supporto inferiore	Lower support	Soporte inferior	GH	BR	316
11	Linguetta	Key	Chaveta	316	316	316
° 12	Ralla reggispinta	Thrust bearing disc	Rodamiento cojinete de tope	AQ	AQ	AQ
13	Spina elastica	Flexible pin	Pasador de muelle	304	304	304
° 14	Anello reggispinta	Thrust bearing ring	Anillo cojinete de tope	-	-	-
15	Gabbia portapattini	Sliding blocks holder	Jaula portatopos	OT	OT	OT
16	Membrana di compensazione	Compensation membrane	Membrana de compensación	EP	VI	VI
17	Coperchio membrana	Membrane cover	Tapa membrana	GH	BR	316
18	Fondello reggispinta	Thrust bearing base	Fondo cojinete de tope	GH	BR	316
19	Anello Seeger	Seeger ring	Anillo Seeger	304	316	316
20	Rondella pressacavo	Cable clamp ring	Arandela prensacables	PC	316	316
21	Guarnizione pressacavo	Cable clamp gasket	Empaquetadura prensacables	EP	VI	VI
° 22	Tenuta meccanica completa	Complete mechanical seal	Sello mecanico completo	SI-ALO-EP	SI-SI-VI	SI-SI-VI
° 23	Bronzina	Bushing	Chumacera	C	C	C
24	Albero rotore	Rotor	Eje rotor	431	DU	DU
25	Pattino di controspinta	Counter-thrust sliding block	Tope de contraempuje	RE	RE	RE
26	Anello Seeger	Seeger ring	Anillo Seeger	304	316	316
27	Pattini cuscinetto reggispinta	Thrust bearing sliding blocks	Topos cojinete	AQ	AQ	AQ
28	Rondella Grower	Grower washer	Arandela Grower	304	316	316
29	Vite	Screw	Tornillo	304	316	316
30	Tappo di carico	Filling cap	Tapa de carga	OT	316	316
31	Valvola di sfato	Exhaust valve	Valvula de expulsión	OT	316	316
32	Rondella di guarnizione	Gasket washer	Arandela empaquetadura	CU	316	316
33	Anello protezione albero	Shaft protection ring	Anillo protección eje	EP	VI	VI
34	Vite	Screw	Tornillo	304	316	316
35	Tappo di chiusura	Closing cap	Tapa de cierre	OT	316	316
36	Anello OR	O-ring	Anillo	EP	VI	VI
37	Disco protezione avvolgimento	Winding protection disc	Disque protección bobinado	PL	PL	PL
38	Tappo conico	Conic cap	Tapa conica con hexagón encajonado	304	316	316

° = Parti di ricambio raccomandate • Recommended spare parts • Piezas de repuesto recomendadas

MS 251

NOMENCLATURA PARTI DI RICAMBIO MOTORE 10" - MS 251

SPARE PARTS LIST 10" - MS 251

NOMENCLATURA REPUESTOS MOTOR 10" - MS 251

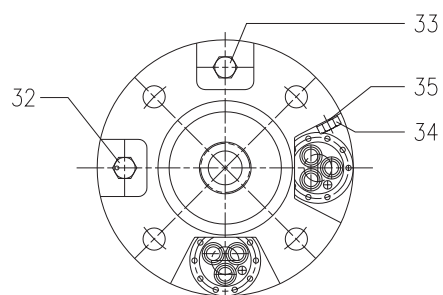
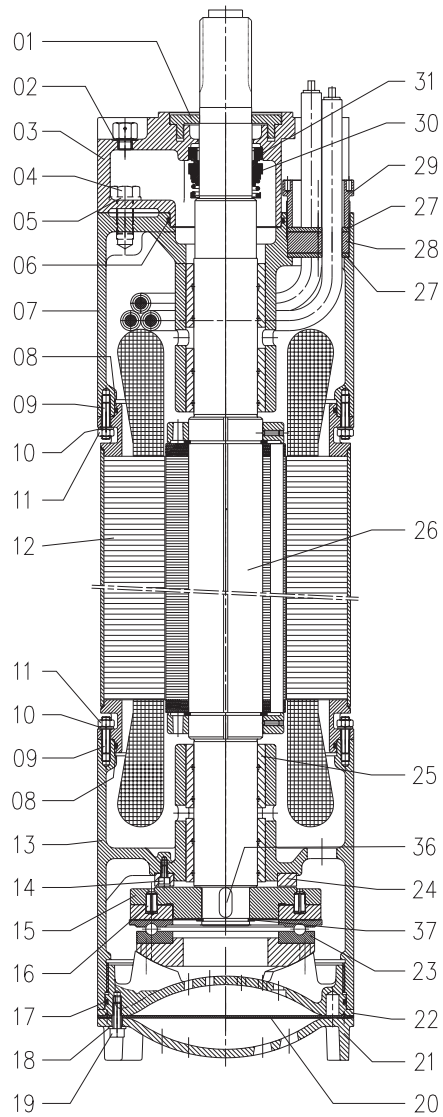

ITALIANO
ENGLISH
ESPAÑOL

N.	COMPONENTE	COMPONENT	COMPONENTE	MATERIALE MATERIAL • MATERIAL		
				VERSIONE • VERSION • VERSIÓN		
				MS251	MSB251	MSX251
° 01	Parasabbia	Sand guard	Para-arena	EP	VI	VI
02	Rondella	Washer	Arandela	CU	316	316
03	Supporto superiore	Upper support	Soporte superior	GS	BR	316
04	Vite	Screw	Tornillo	304	316	316
05	Rondella	Washer	Arandela	304	316	316
° 06	Anello OR	O-ring	Anillo OR	EP	VI	VI
07	Coperchio superiore	Upper cover	Tapa superior	GS	BR	316
° 08	Anello OR	O-ring	Anillo OR	EP	VI	VI
09	Vite prigioniera	stud bolt	Prisionero	304	316	316
10	Rondella Grower	Grower washer	Arandela Grower	304	316	316
11	Dado	Nut	Tuerca	304	316	316
12	Statore avvolto	Wound stator	Estator bobinado	-	-	-
13	Supporto inferiore	Lower support	Soporte inferior	GS	BR	316
14	Vite	Screw	Tornillo	304	316	316
15	Ralla reggispinta	Thrust bearing disc	Rodamiento cojinete de tope	AQ	AQ	AQ
16	Spina elastica	Flexible pin	Pasador de muelle	304	304	304
° 17	Anello OR	O-ring	Anillo OR	EP	VI	VI
18	Rondella Grower	Grower washer	Arandela Grower	304	316	316
19	Vite	Screw	Tornillo	304	316	316
20	Membrana di compensazione	Compensation membrane	Membrana de compensación	EP	VI	VI
21	Coperchio membrana	Membrane cover	Tapa membrana	GH	BR	316
22	Fondello reggispinta	Thrust bearing base	Fondo cojinete axial	GH	BR	316
° 23	Cuscinetto reggispinta	Thrust bearing	Cojinete axial	-	-	-
24	Disco di contropinta	Counter-thrust sliding block	Tope de contraempuje	AQ	AQ	AQ
° 25	Bronzina	Bushing	Chumacera	C	C	C
26	Albero rotore	Rotor	Eje rotor	431	DU	DU
27	Rondella pressacavo	Cable clamp ring	Arandela prensacables	316	316	316
28	Guarnizione pressacavo	Cable clamp gasket	Empaquetaduraprensacables	EP	VI	VI
29	Vite pressacavo	Cable clamp screw	Tornillo prensacables	316	316	316
° 30	Tenuta meccanica rotante	Rotating mechanical seal	Estanqueidad mecánica giratoria	SI-EP	SI-VI	SI-VI
° 31	Tenuta meccanica fissa	Fixed mechanical seal	Estanqueidad mecánica fija	WI-EP	SI-VI	SI-VI
32	Valvola di sfianto	Exhaust valve	Valvula de expulsión	OT	316	316
33	Tappo di carico	Filling cap	Tapa de carga	OT	316	316
34	Vite	Screw	Tornillo	304	316	316
35	Rondella Grower	Grower washer	Arandela Grower	304	316	316
36	Linguetta	Key	Chaveta	316	316	316
37	Anello Seeger	Seeger ring	Anillo Seeger	304	304	304

° = Parti di ricambio raccomandate • Recommended spare parts • Piezas de repuesto recomendadas

MS 300

NOMENCLATURA PARTI DI RICAMBIO MOTORE 12" - MS 300

SPARE PARTS LIST 12" - MS 300

NOMENCLATURA REPUESTOS MOTOR 12" - MS 300

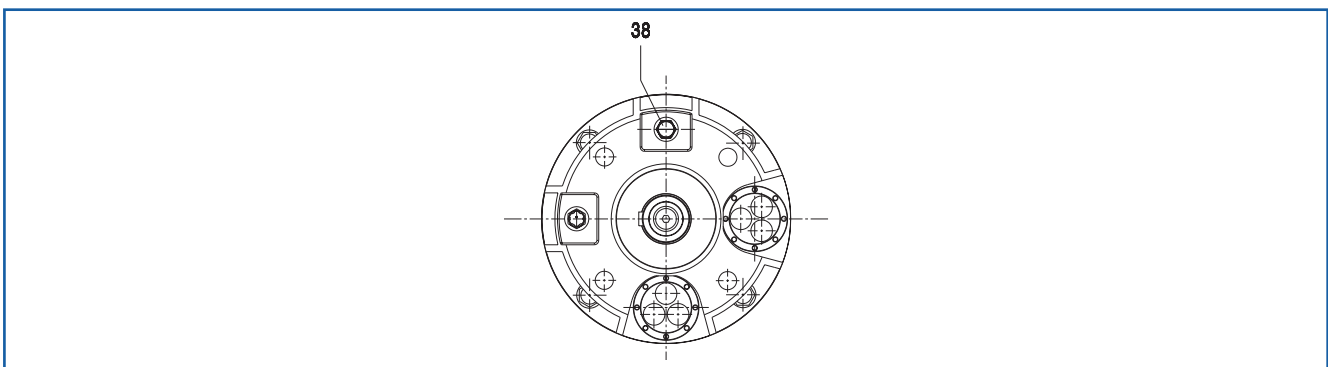
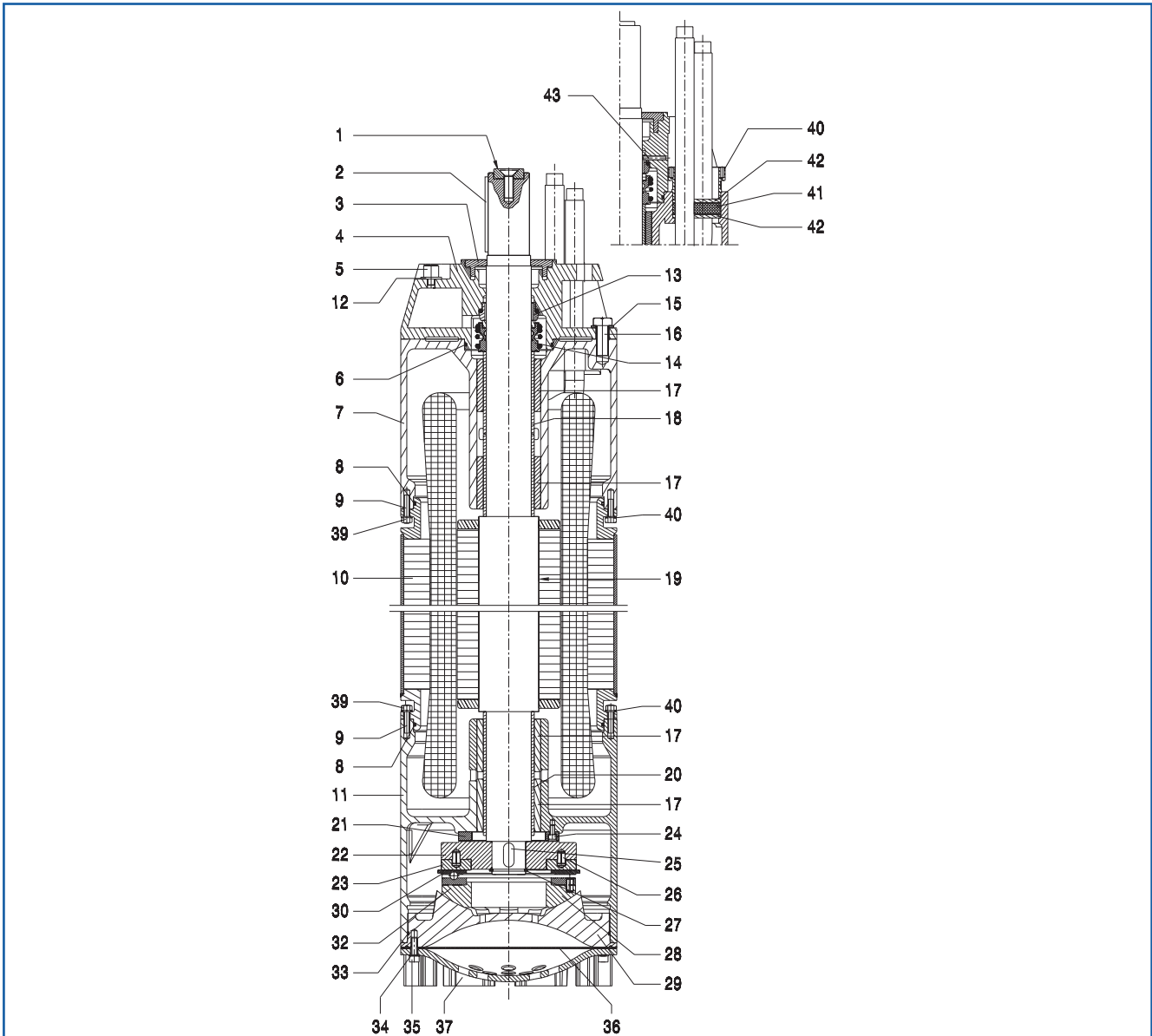

ITALIANO
ENGLISH
ESPAÑOL

N.	COMPONENTE	COMPONENT	COMPONENTE	MATERIALE MATERIAL • MATERIAL		
				VERSIONE • VERSION • VERSIÓN		
				MS201	MSB201	MSX201
01	Distanziale di regolazione	Spacer	Espaciador	431	431	431
02	Linguetta	Key	Chaveta	316	316	316
03	Parasabbia	Sand guard	Para-arena	EP	VI	VI
04	Coperchio superiore	Upper cover	Tapa superior	GS	BR	316
05	Valvola di sfianto	Exhaust valve	Valvula de expulsión	OT	316	316
° 06	Anello OR	O-ring	Anillo OR	EP	VI	VI
07	Supporto superiore	Upper support	Soporte superior	GS	BR	316
° 08	Anello OR	O-ring	Anillo OR	EP	VI	VI
09	Vite prigioniera	stud bolt	Prisionero	304	316	316
10	Statore avvolto	Wound stator	Estator bobinado	-	-	-
11	Supporto inferiore	Lower support	Soporte inferior	GH	BR	316
12	Rondella Grower	Grower washer	Arandela Grower	304	316	316
° 13	Tenuta meccanica rotante	Rotating mechanical seal	Estanqueidad mecánica giratoria	SI-EP	SI-VI	SI-VI
° 14	Tenuta meccanica fissa	Fixed mechanical seal	Estanqueidad mecánica fija	WI-EP	WI-VI	WI-VI
15	Rondella	Washer	Arandela	304	316	316
16	Vite	Screw	Tornillo	304	316	316
° 17	Bronzina	Bushing	Chumacera	C	C	C
18	Bussola	Bush	Casquillo	AQ	AQ	AQ
19	Albero rotore	Rotor	Eje rotor	431	DU	DU
21	Disco di contropinta	Counter-thrust sliding block	Tope de contraempuje	C	C	C
° 22	Ralla reggispinta	Thrust bearing disc	Rodamiento cojinete de tope	AQ	AQ	AQ
° 23	Anello reggispinta	Thrust bearing ring	Anillo cojinete de tope	-	-	-
24	Vite	Screw	Tornillo	304	316	316
25	Linguetta	Key	Chaveta	316	316	316
26	Spina elastica	Flexible pin	Pasador de muelle	304	316	316
27	Anello Seeger	Seeger ring	Anillo Seeger	304	304	304
29	Fondello reggispinta	Thrust bearing base	Fondo cojinete de tope	GH	BR	316
28/30	Cuscinetto reggispinta	Thrust bearing	Cojinete axial	-	-	-
32	Vite	Screw	Tornillo	304	316	316
° 33	Anello OR	O-ring	Anillo OR	EP	VI	VI
34	Rondella	Washer	Arandela	304	316	316
35	Vite	Screw	Tornillo	304	316	316
36	Membrana di compensazione	Compensation membrane	Membrana de compensación	EP	VI	VI
37	Coperchio membrana	Membrane cover	Tapa membrana	GS	BR	316
38	Tappo di carico	Filling cap	Tapa de carga	304	316	316
39	Dado	Nut	Tuerca	304	316	316
40	Vite pressacavo	Cable clamp screw	Tornillo prensacables	316	316	316
41	Guarnizione pressacavo	Cable clamp gasket	Empaquetadura prensacables	EP	VI	VI
42	Rondella pressacavo	Cable clamp ring	Arandela prensacables	316	316	316
43	Spina	Pin	Pasador	316	316	316

° = Parti di ricambio raccomandate • Recommended spare parts • Piezas de repuesto recomendadas

SCelta DEL CAVO ELETRICO

Per la determinazione del cavo di alimentazione al motore sommerso occorrono i seguenti dati:

- V: Valore nominale della tensione di alimentazione (V)
- I: Corrente assorbita dal motore, espressa sulla targa del motore (A)
- L: Lunghezza della linea
- Cos φ: fattore di potenza del motore (indicato in targa)
- Temperatura ambiente (°C)
- Portata del cavo

Dal valore I della corrente nominale del motore si sceglie la sezione minima che il cavo deve avere, in base ai valori di portata massima dei cavi indicati nella Tabella n° 1. Fino a sezioni di cavo di 35 mm² si usano cavi quadripolari, oltre si consigliano cavi unipolari.

Tipo di cavo	Sezione nominale mm ²	Massima capacità cavo			Resistenza * R Ω/Km	Reattanza X Ω/Km
		1 linea	2 linee	4 linee		
		A	A	A		
Quadripolare	1,5	24	21	19	16,17	0,168
Quadripolare	2,5	33	29	26	9,70	0,155
Quadripolare	4	45	40	36	6,02	0,143
Quadripolare	6	58	51	46	4,01	0,135
Quadripolare	10	80	70	64	2,32	0,119
Quadripolare	16	107	94	86	1,47	0,112
Quadripolare	25	141	124	113	0,949	0,106
Quadripolare	35	176	155	141	0,674	0,101
Unipolare	50	216	190	173	0,469	0,0779
Unipolare	70	279	246	223	0,331	0,0751
Unipolare	95	342	301	274	0,251	0,0762
Unipolare	120	400	352	320	0,196	0,0740
Unipolare	150	464	408	371	0,153	0,0745
Unipolare	185	533	469	426	0,129	0,0742
Unipolare	240	634	558	507	0,0974	0,0752

* Resistenza calcolata a 75°C di temperatura interna

Tab. 1

La Tabella n° 1 fornisce le portate massime in funzione del numero di linee in parallelo che vengono posate affiancate:

- una sola linea quando l'avviamento del motore avviene in modo diretto
quando l'avviamento del motore è di tipo statorico
- due linee quando l'avviamento del motore è di tipo stella / triangolo
quando si usano due linee in parallelo per poter usare cavi più leggeri
- quattro linee quando l'avviamento è stella / triangolo e le linee sono sdoppiate

Nel caso di avviamento stella / triangolo la corrente nei cavi è uguale alla corrente nominale diviso 1,73.

Le portate massime dei cavi indicate nella Tabella n° 1 sono valide per temperatura ambiente di 30°C, qualora la temperatura ambiente fosse diversa, le portate massime dei cavi devono essere corrette con un coefficiente moltiplicativo dato nella Tabella n° 2.

TEMPERATURA AMBIENTE	FATTORE DI CORREZIONE
10	1,22
15	1,17
20	1,12
25	1,06
30	1
35	0,94
40	0,87
45	0,79
50	0,71
55	0,61
60	0,50

Tab. 2

La scelta definitiva della sezione del cavo si esegue verificando la caduta di tensione lungo la linea di allacciamento, mediante l'uso della seguente relazione:

$$\Delta V\% = 0,173 \times I \times L \times (R \times \cos\varphi + X \times \sin\varphi) / V \text{ per avviamento diretto o statorico}$$

$$\Delta V\% = 0,116 \times I \times L \times (R \times \cos\varphi + X \times \sin\varphi) / V \text{ per avviamento stella / triangolo}$$

ΔV% caduta di tensione percentuale (non deve essere superiore al 5%)

I = corrente nominale in Ampere (se avviamento stella / triangolo il valore è 58%)

L = lunghezza linea in metri (se avviamento è stella / triangolo la lunghezza è doppia)

cos φ = fattore di potenza (indicato sulla targa del motore)

$$\sin\varphi = (\sqrt{1 - \cos^2\varphi})$$

R, X = resistenza e reattanza del cavo in ohm/metro (indicate nella Tabella n° 1)

PERDITE NEL CAVO ELETRICO

Le perdite nei cavi di alimentazione (P_i) si valutano con le seguenti relazioni:

$$P_i = 3 \times R \times L \times I^2 \times 10^{-6} \text{ kW per avviamento diretto o statorico}$$

$$P_i = 2 \times R \times L \times I^2 \times 10^{-6} \text{ kW per avviamento stella / triangolo}$$

R = resistenza del cavo in ohm/metro (indicata nella Tabella n° 1)

L = lunghezza linea in metri

I = corrente nominale in Ampere

CHOISING ELECTRICAL CABLES

To determine the size of the power cable for the submersible motor, the following information is required:

- V: Rated value of input voltage (V)
- I: Current consumption of motor, indicated on the motor rating plate (A)
- L: Length of line
- Cos φ: Motor power factor (indicated on the rating plate)
- Room temperature (°C)
- Current carrying capacity of cable

Choose the minimum cross-section from the value I of the rated current of the motor, according to the maximum current carrying capacities of cables indicated in Table 1. Quadripolar cables are used for cables up to a cross-section of 35 mm², while unipolar cables are recommended for larger cross-sections.

Type of cable	Rated cross-section mm ²	Max. cable capacity			Resistance * R Ω/Km	Reactance X Ω/Km
		1 lines A	2 lines A	4 lines A		
Quadripole	1,5	24	21	19	16,17	0,168
Quadripole	2,5	33	29	26	9,70	0,155
Quadripole	4	45	40	36	6,02	0,143
Quadripole	6	58	51	46	4,01	0,135
Quadripole	10	80	70	64	2,32	0,119
Quadripole	16	107	94	86	1,47	0,112
Quadripole	25	141	124	113	0,949	0,106
Quadripole	35	176	155	141	0,674	0,101
Unipolar	50	216	190	173	0,469	0,0779
Unipolar	70	279	246	223	0,331	0,0751
Unipolar	95	342	301	274	0,251	0,0762
Unipolar	120	400	352	320	0,196	0,0740
Unipolar	150	464	408	371	0,153	0,0745
Unipolar	185	533	469	426	0,129	0,0742
Unipolar	240	634	558	507	0,0974	0,0752

*Resistance is calculated at 75°C of inside temperature

Tab. 1

Table 1 indicates maximum current carrying capacities of cables according to the number of lines that are connected in parallel:

- just one line direct motor starting
 stator motor starting
- two lines star/delta starting
 two lines in parallel in order to use lighter cables
- four lines star/delta starting with double lines

For star/delta starting, the current in the cables is equal to the rated current divided by 1,73.

The maximum current carrying capacities of the cables shown in Table 1 apply for room temperatures of 30°C. If the room temperature is different, the maximum current carrying capacities of the cables must be corrected with a coefficient indicated in Table 2.

AMBIENT TEMPERATURE	CORRECTION FACTOR
10	1,22
15	1,17
20	1,12
25	1,06
30	1
35	0,94
40	0,87
45	0,79
50	0,71
55	0,61
60	0,50

Tab. 2

The final choice of the cross-section of the cable is carried out by verifying the voltage drop along the power line, by applying the following relation:

$\Delta V\% = 0,173 \times I \times L \times (R \times \cos\varphi + X \times \sin\varphi) / V$ direct motor starting or stator motor starting

$\Delta V\% = 0,116 \times I \times L \times (R \times \cos\varphi + X \times \sin\varphi) / V$ star/delta starting

$\Delta V\%$ voltage drop in percent (must not exceed 5%)

I = rated current in Amperes (for star/delta starting the value is 58%)

L = length of line in metres (for star/delta starting the length is double)

cos φ = power factor (indicated on the motor rating plate)

sin φ = $(\sqrt{1 - \cos^2\varphi})$

R, X = resistance and reactance of cable in ohms/metre (indicated in Table 1)

V = input voltage

LOSS IN THE POWER CABLE

Loss in feeding cables (P_l) are calculated with the following relations

$P_l = 3 \times R \times L \times I^2 \times 10^{-6}$ kW direct motor starting or stator motor starting

$P_l = 2 \times R \times L \times I^2 \times 10^{-6}$ kW star/delta starting

R = resistance of cable in ohms/metre (indicated in Table 1)

L = length of the line in meters

I = rated current in Amperes (for star/delta starting the value is 58%)

SELECCIÓN DE LOS CABLES ELÉCTRICOS

Para determinar el cable de alimentación del motor sumergido, se requieren los siguientes datos:

- V: Valor nominal de la tensión de alimentación (V)
- I: Corriente absorbida del motor, indicada en la placa de características del motor (A)
- L: Longitud de la línea
- Cos φ: Factor de potencia del motor (indicado en la placa de características)
- Temperatura ambiente (°C)
- Capacidad del cable

Del valor I de la corriente nominal del motor se elige la sección mínima que el cable debe tener, en función de los valores de capacidad máxima de los cables indicados en la Tabla n° 1. Hasta secciones de cable de 35 mm², se usan cables cuadrupolares; con secciones superiores, se aconsejan cables unipolares.

Tipo de cable	Sección nominal mm ²	Max. capacidad del cable			Resistencia * R Ω/Km	Reactancia X Ω/Km
		1 líneas	2 líneas	4 líneas		
		A	A	A	Ω/Km	Ω/Km
Cuadripolar	1,5	24	21	19	16,17	0,168
Cuadripolar	2,5	33	29	26	9,70	0,155
Cuadripolar	4	45	40	36	6,02	0,143
Cuadripolar	6	58	51	46	4,01	0,135
Cuadripolar	10	80	70	64	2,32	0,119
Cuadripolar	16	107	94	86	1,47	0,112
Cuadripolar	25	141	124	113	0,949	0,106
Cuadripolar	35	176	155	141	0,674	0,101
Unipolar	50	216	190	173	0,469	0,0779
Unipolar	70	279	246	223	0,331	0,0751
Unipolar	95	342	301	274	0,251	0,0762
Unipolar	120	400	352	320	0,196	0,0740
Unipolar	150	464	408	371	0,153	0,0745
Unipolar	185	533	469	426	0,129	0,0742
Unipolar	240	634	558	507	0,0974	0,0752

* La resistencia se calcula en 75°C de temperatura interior

Tab. 1

La Tabla n° 1 suministra las capacidades máximas, en función del número de líneas conectadas en paralelo que se colocan una al lado de la otra:

- una sola línea cuando el arranque del motor es directo
cuando el arranque del motor es de tipo con estator
- dos líneas cuando el arranque del motor es de tipo estrella / triángulo
cuando se usan dos líneas en paralelo para poder usar cables más ligeros
- cuatro líneas cuando el arranque es de tipo estrella / triángulo y las líneas son desdobladas

En el caso de arranque estrella / triángulo la corriente en los cables es igual a la corriente nominal dividida por 1,73.

Las capacidades máximas de los cables indicadas en la Tabla n° 1 son válidas para una temperatura ambiente de 30°C; si dicha temperatura fuera diferente, las capacidades máximas de los cables se deben corregir con un coeficiente multiplicativo que aparece en la Tabla n° 2.

TEMPERATURA AMBIENTE	FACTOR DE CORRECCION
10	1,22
15	1,17
20	1,12
25	1,06
30	1
35	0,94
40	0,87
45	0,79
50	0,71
55	0,61
60	0,50

Tab. 2

La selección definitiva de la sección del cable se efectúa comprobando la caída de tensión en la línea de conexión, usando la siguiente fórmula:

$$\Delta V\% = 0,173 \times I \times L \times (R \times \cos\varphi + X \times \sin\varphi) / V \text{ cuando el arranque del motor es directo o de tipo con estator}$$

$$\Delta V\% = 0,116 \times I \times L \times (R \times \cos\varphi + X \times \sin\varphi) / V \text{ cuando el arranque del motor es de tipo estrella / triángulo}$$

ΔV%= porcentaje de la caída de tensión (no debe superar el 5%).

I = corriente nominal en Amperios (si el arranque es estrella / triángulo, el valor es 58%)

L = longitud de la línea en metros (si el arranque es estrella / triángulo, la longitud es doppio).

cos φ = factor de potencia (indicado en la placa de características del motor);

$$\sin\varphi = (\sqrt{1 - \cos^2\varphi})$$

R, X = resistencia y reactancia del cable en ohm/metro (indicadas en la Tabla n° 1)

V = tensión de alimentación en Voltios.

CAIDAS DE LOS CABLES ELECTRICOS

Las caidas de los cables de alimentación (P_L) se calculan de las siguientes formas

$$P_L = 3 \times R \times L \times I^2 \times 10^{-6} \text{ kW arranque del motor directo o de tipo con estator}$$

$$P_L = 2 \times R \times L \times I^2 \times 10^{-6} \text{ kW arranque del motor estrella / triángulo}$$

R = resistencia del cable en ohm/metro (indicadas en la Tabla n° 1)

I = corriente nominal en Amperios

L = longitud de la línea en metros

ITALIANO

Nelle Tabelle seguenti sono definite le lunghezze massime dei cavi in funzione: della potenza dei motori; della tensione di alimentazione, delle dimensioni dei cavi.

Temperatura ambiente: 30°C.

Temperatura interna dei cavi: 75°C. Caduta di tensione massima: 5%.

* = valido solo per cavi con isolamento in EPR

ENGLISH

The following tables define the maximum length of the cables depending on the power of the motors, input voltage, size of the cables. Room temperature: 30°C.

Cable internal temperature: 75°C. Max. voltage drop: 5%

* = valid only for cables with EPR insulation

ESPAÑOL

En las tablas siguientes están definidas las longitudes máximas de los cables en función de la potencia de los motores, de la tensión de alimentación, de las dimensiones de los cables.

Temperatura ambiente: 30°C.

Temperatura interna de los cables: 75°C. Max caída de tensión: 5%

* = es válido sólo para cables con aislamiento de EPR

CAVI ELETTRICI - AVVIAMENTO DIRETTO - MOTORE MONOFASE ELECTRICAL CABLES - DIRECT STARTING - SINGLE PHASE MOTOR CABLE ELECTRICO - ARRANQUE DIRECTO - MOTOR MONOFASICO

Potenza nominale Rated power of motor Potencia nominal		Tensione nominale Rated voltage Tension nominal	I _{sf}	Sezione del cavo (mm ²) - Cavi quadripolari Cable section (mm ²) - Quadripolar cables Seccion del cable (mm ²) - Cables cuadripolares				
HP	kW	V	A	1,5	2,5	4	6	10
0,5	0,37	220	4,5	101	168	269	400	
		230	4,3	111	184	294	437	
		240	4,1	121	200	320	476	
0,75	0,55	220	5,8	76	126	202	301	513
		230	5,5	83	138	221	329	
		240	5,3	91	150	241	358	
1	0,75	220	7,3	54	90	145	216	369
		230	7,0	59	99	158	236	403
		240	6,7	65	107	172	257	439
1,5	1,1	220	9,6	41	69	110	164	281
		230	9,2	45	75	120	179	307
		240	8,8	49	82	131	195	334
2	1,5	220	12,1	32	53	85	127	218
		230	11,6	35	58	93	139	238
		240	11,1	38	63	102	152	260
3	2,2	220	17,8	20	34	55	82	140
		230	17,0	22	37	60	89	153
		240	16,3	24	41	65	97	167
4	3	220	22,6	15*	26	41	62	106
		230	21,6	17	28	45	67	116
		240	20,7	18	30	49	73	126
5,5	4	220	30,1	-	19	31	46	79
		230	28,8	-	21	34	50	87
		240	27,6	-	23	37	55	95

CAVI ELETTRICI - MOTORE TRIFASE - AVVIAMENTO DIRETTO ELECTRICAL CABLES - 3 PHASE MOTORS - DIRECT STARTING CABLES ELÉCTRICOS - MOTOR TRIFÁSICO - ARRANQUE DIRECTO

Potenza nominale Rated power of motor Potencia nominal		Tensione nominale Rated voltage Tension nominal	I _{sf}	Sezione del cavo (mm ²) - Cavi quadripolari Cable section (mm ²) - Quadripolar cables Seccion del cable (mm ²) - Cables cuadripolares				
HP	kW	V	A	1,5	2,5	4	6	10
0,5	0,37	220	2,2	244	405			
		230	2,1	267				
		380	1,3					
		400	1,2					
0,75	0,55	220	3,1	163	270	433		
		230	3,0	178	295			
		380	1,8					
		400	1,7					
1	0,75	220	4,0	129	214	343		
		230	3,8	141	234	375		
		380	2,3	385				
		400	2,2	427				
1,5	1,1	220	5,7	90	149	239	356	
		230	5,4	98	163	261	389	
		380	3,3	268	445			
		400	3,1	297				
2	1,5	220	7,3	71	117	188	279	476
		230	6,9	77	128	205	305	
		380	4,2	211	350			
		400	4,0	234	388			
3	2,2	220	11,2	49	81	129	192	327
		230	10,7	53	88	141	210	357
		380	6,5	146	241	386		
		400	6,2	161	267	428		
5,5	4	220	11,2	49	81	129	192	327
		230	10,7	53	88	141	210	357
		380	6,5	146	241	386		
		400	6,2	161	267	428		

CAVI ELETTRICI - MOTORE TRIFASE - AVVIAMENTO DIRETTO O STATORICO

ELECTRICAL CABLES - 3 PHASE MOTORS - DIRECT STARTING OR STATORIC STARTING

CABLES ELÉCTRICOS - MOTOR TRIFÁSICO - ARRANQUE DIRECTO O ESTATOR

Potenza nominale Rated power of motor Potencia nominal		Tensione nominale Rated voltage Tencion nominal	I _{sf}	Sezione del cavo (mm²) - Cavi quadripolari Cable section (mm²) - Quadripolar cables Seccion del cable (mm²) - Cables cuadrilares								Sezione del cavo (mm²) - Cavi unipolari Cable section (mm²) - Unipolar cables Seccion del cable (mm²) - Cables unipolares								
HP	kW	V	A	1,5	2,5	4	6	10	16	25	35	50	70	95	120	150	185	240		
4	3	220	15,2	31	52	83	124	212	329											
		380	8,8	93	155	249														
		440	7,6	125	208	333														
		460	7,3	137	227	364														
		575	5,8	214	355															
5,5	4	220	19,6	23	39	62	93	159	248	376										
		380	11,3	70	116	186	278													
		440	9,8	94	156	250	373													
		460	9,4	103	170	273	407													
		575	7,5	160	266	427														
7,5	5,5	220	25,0	-	31	49	73	125	194	295	406									
		380	14,5	55	91	146	218	373												
		440	12,5	74	122	196	292													
		460	12,0	80	133	214	319													
		575	9,6	126	209	335														
10	7,5	220	33,6	-	-	36	54	93	144	220	302	430								
		380	19,5	41	68	109	162	277	431											
		440	16,8	55	91	146	217	372												
		460	16,1	60	99	159	238	406												
		575	12,9	93	155	249	371													
12,5	9	220	40,8	-	-	30*	45	77	120	182	251	357								
		380	23,6	34*	56	91	135	231	359	544										
		440	20,4	46	76	121	181	309												
		460	19,5	50	83	133	198	338	525											
		575	15,6	78	129	207	309	528												
15	11	220	47,6	-	-	-	39	66	103	156	215	306	418							
		380	27,6	-	48	78	116	198	307	466										
		440	23,8	39*	65	104	155	265	412											
		460	22,8	43*	71	114	170	290	450											
		575	18,2	67	111	178	265	453												
17,5	13	220	56,2	-	-	-	32*	56	86	131	181	257	352	447						
		380	32,5	-	41*	65	97	166	258	392										
		440	28,1	-	54	87	130	222	346											
		460	26,9	-	59	95	142	243	378											
		575	21,5	56	93	149	222	379												
20	15	220	64,8	-	-	-	-	48	74	113	156	221	303	386						
		380	37,5	-	-	56	83	142	221	337										
		440	32,4	-	47*	75	111	191	297											
		460	31,0	-	51*	82	122	208	324											
		575	24,8	-	80	128	190	326												
25	18,5	220	78,4	-	-	-	-	39*	61	93	129	183	250	319	393					
		380	45,4	-	-	-	69	118	183	278	383									
		440	39,2	-	-	62	92	158	245	373										
		460	37,5	-	-	68	101	172	268	408										
		575	30,0	-	66*	106	157	269	419											
30	22	220	92,0	-	-	-	-	-	52	79	110	156	213	272	335	400				
		380	53,3	-	-	-	59*	100	156	237	327									
		440	46,0	-	-	-	79	134	209	318	438									
		460	44,0	-	-	58*	86	147	228	347										
		575	35,2	-	-	90	134	229	357											
35	26	220	103,0	-	-	-	-	-	47	71	98	139	191	243	299	357	415			
		380	59,6	-	-	-	-	89	139	212	292	415								
		440	51,5	-	-	-	70*	120	187	284	391									
		460	49,3	-	-	-	77	131	204	310	428									
		575	39,4	-	-	80*	120	205	319	485										
40	30	220	120,0	-	-	-	-	-	60	83	119	163	207	256	306	356	435			
		380	69,5	-	-	-	-	76	118	180	249	354								
		440	60,0	-	-	-	-	102	159	242	333									
		460	57,4	-	-	-	65*	111	173	264	364									
		575	45,9	-	-	-	102	174	271	412										

Massima lunghezza cavi con caduta di tensione inferiore o uguale al 5% • Max. cable length with 5% voltage drop • Max capacidad del cable con caída de tension 5%

* = Valido solo per cavi con isolamento in EPR • Valid only for cables with EPR insulation • Es válido sólo para cables con aislamiento de EPR

CAVI ELETTRICI - MOTORE TRIFASE - AVVIAMENTO DIRETTO O STATORICO

ELECTRICAL CABLES - 3 PHASE MOTORS - DIRECT STARTING OR STATORIC STARTING

CABLES ELÉCTRICOS - MOTOR TRIFÁSICO - ARRANQUE DIRECTO O ESTATOR

Potenza nominale Rated power of motor Potencia nominal		Tensione nominale Rated voltage Tension nominal	I _{sc}	Sezione del cavo (mm ²) - Cavi quadripolari Cable section (mm ²) - Quadripolar cables Seccion del cable (mm ²) - Cables cuádripolares				Sezione del cavo (mm ²) - Cavi unipolari Cable section (mm ²) - Unipolar cables Seccion del cable (mm ²) - Cables unipolares							Sezione dei cavi (mm ²) - (Cavi unipolari - Due linee in parallelo) Cable section (mm ²) - (Unipolar cables - 2 lines in parallel) Seccion del cable (mm ²) - (Cables unipolares - 2 líneas en paralelo)						
HP	kW	V	A	10	16	25	35	50	70	95	120	150	185	240	2x50	2x70	2x95	2x120	2x150	2x185	
50	37	220	157	-	-	-	65	93	127	161	198	235	269	331	186	255	322	396			
		380	91	-	93	142	195	277	380												
		440	78	80*	125	190	261	371													
		460	75	88*	137	207	286	406													
		575	60	137	214	324															
60	45	220	186	-	-	-	-	77	106	135	166	198	227	279	155	212	269	332	396		
		380	108	-	-	118	162	231	317	402											
		440	93	-	104	158	217	309	425												
		460	89	-	113	172	238	338													
		575	71	114	177	270	371														
70	51	220	207	-	-	-	-	70*	96	121	150	178	204	251	140	192	243	299	356	408	
		380	120	-	-	106	146	208	286	362	446	531			417						
		440	104	-	94*	143	196	279	383	485											
		460	99	-	103*	156	215	305	419												
		575	79	103	160	243	335	477													
80	59	220	240	-	-	-	-	-	83	105	129	154	176	216	122	166	210	259	307	351	
		380	139	-	-	93*	128	181	248	314	386	459			363						
		440	120	-	-	124	171	243	333	421											
		460	115	-	-	136	187	266	364	460											
		575	92	-	140	212	292	415													
90	67	220	276	-	-	-	-	-	72*	91	113	134	153	188	106	145	183	225	268	306	
		380	160	-	-	-	111	157	216	273	336	399			315						
		440	138	-	-	108*	148	211	289	366	450				422						
		460	132	-	-	118*	162	231	316	400											
		575	106	-	121*	184	254	360													
100	75	220	299	-	-	-	-	-	-	84	104	123	141	173	97	133	169	208	247	282	
		380	173	-	-	-	102	145	199	252	310	368	421		291	398					
		440	150	-	-	-	137	195	267	338	416				390						
		460	143	-	-	-	150	213	292	369	454				426						
		575	114	-	-	170	234	333	456												
125	92	220	360	-	-	-	-	-	-	-	86*	102	117	145	-	110	139	172	205	235	
		380	208	-	-	-	-	119*	164	208	256	305	350	431	239	328	416				
		440	180	-	-	-	-	160	220	279	344	409			320	440					
		460	172	-	-	-	123	175	240	305	376	447			350						
		575	138	-	-	139*	192	273	375												
150	110	220	427	-	-	-	-	-	-	-	-	86	99	123	-	-	116	144	172	198	
		380	247	-	-	-	-	-	136	173	214	256	295	366	198	272	347	429			
		440	213	-	-	-	-	132*	182	232	287	344	395		265	365					
		460	204	-	-	-	-	145*	199	254	314	376	432		290	399					
		575	163	-	-	-	159	226	312	397											
180	132	220	512	-	-	-	-	-	-	-	-	-	82	102	-	-	-	120	143	165	
		380	297	-	-	-	-	-	-	145	179	214	245	304	166	228	290	358	428		
		440	256	-	-	-	-	-	153*	194	240	287	329	408	222	306	389				
		460	245	-	-	-	-	-	167	212	262	313	360	445	243	334	425				
		575	196	-	-	-	-	190*	261	332	410				380						
200	150	380	329	-	-	-	-	-	-	129*	160	192	221	276	147*	203	259	321	384	443	
		460	272	-	-	-	-	-	149*	190	235	282	324	404	216	297	379				
		575	218	-	-	-	-	-	232	296	367	440			337						
		380	375	-	-	-	-	-	-	-	141*	169	194	242	-	178	227	281	337	388	
		460	310	-	-	-	-	-	-	-	166	206	247	285	354	189	261	333			
250	185	380	420	-	-	-	-	-	-	-	-	151	174	217	-	-	202	251	301	347	
		460	347	-	-	-	-	-	-	-	184	221	254	318	-	232	296	368			
		575	278	-	-	-	-	-	181*	231	287	345	398		262	362					
		380	500	-	-	-	-	-	-	-	-	-	146	181	-	-	-	212	253	291	
		460	413	-	-	-	-	-	-	-	-	-	186	213	265	-	-	251	310	371	427
300	220	575	330	-	-	-	-	-	-	196	242	290	333	414	224*	308	392				
		380	580	-	-	-	-	-	-	-	-	-	-	156*	-	-	-	183	218	251	
		460	479	-	-	-	-	-	-	-	-	-	-	184	229	-	-	268	320	368	
		575	383	-	-	-	-	-	-	-	209*	250	288	357	-	265	338	418			
		400	300	380	655	-	-	-	-	-	-	-	-	-	-	-	-	-	-	-	-
460	541			-	-	-	-	-	-	-	-	-	-	-	201*	-	-	238	284	326	
575	433			-	-	-	-	-	-	-	-	-	222	255	314	-	-	302	373		

Massima lunghezza cavi con caduta di tensione inferiore o uguale al 5% • Max. cable length with 5% voltage drop • Max capacidad del cable con caída de tension 5%

* = Valido solo per cavi con isolamento in EPR • Valid only for cables with EPR insulation • Es válido sólo para cables con aislamiento de EPR

CAVI ELETTRICI - MOTORE TRIFASE - AVVIAMENTO STELLA / TRIANGOLO

ELECTRICAL CABLES - 3 PHASE MOTORS - STAR/DELTA STARTING

CABLES ELÉCTRICOS - MOTORES TRIFÁSICOS ARRANQUE ESTRELLA - TRIÁNGULO

Potenza nominale Rated power of motor Potencia nominal		Tensione nominale Rated voltage Tencion nominal	I _{sf}	Sezione del cavo (mm ²) - Cavi quadripolari Cable section (mm ²) - Quadripolar cables Seccion del cable (mm ²) - Cables cuadripolares								Sezione del cavo (mm ²) - Cavi unipolari Cable section (mm ²) - Unipolar cables Seccion del cable (mm ²) - Cables unipolares								
HP	kW	V	A	1,5	2,5	4	6	10	16	25	35	50	70	95	120	150	185	240		
4	3	220	15,2	48	80	128	190	324												
		380	8,8	143	238	381														
		440	7,6	192	319															
		460	7,3	210	348															
		575	5,8	328																
5,5	4	220	19,6	36	60	97	144	246	382											
		380	11,3	108	180	289	430													
		440	9,8	145	241	387														
		460	9,4	159	264	423														
		575	7,5	248	412															
7,5	5,5	220	25,0	28	46	73	109	187	291	441										
		380	14,5	82	136	219	326													
		440	12,5	110	183	293	437													
		460	12,0	120	200	320														
		575	9,6	188	312															
10	7,5	220	33,6	21	35	55	83	141	219	333										
		380	19,5	62	103	165	246	421												
		440	16,8	83	138	222	330													
		460	16,1	91	151	242	361													
		575	12,9	142	236	378														
12,5	9,2	220	40,8	-	28	45	68	116	180	273	376									
		380	23,6	51	84	136	202	345												
		440	20,4	68	113	182	271													
		460	19,5	75	124	199	296													
		575	15,6	116	193	310														
15	11	220	47,6	-	24*	39	58	99	154	234	322									
		380	27,6	44	72	116	173	296												
		440	23,8	58	97	156	232	397												
		460	22,8	64	106	170	254	434												
		575	18,2	100	166	266	396													
17,5	13	220	56,2	-	-	33	49	84	130	197	272	386								
		380	32,5	37	61	98	146	249	388											
		440	28,1	49	82	131	196	334												
		460	26,9	54	89	143	214	365												
		575	21,5	84	140	224	334													
20	15	220	64,8	-	-	28*	42	71	111	169	233	332								
		380	37,5	-	52	84	125	213	332											
		440	32,4	42	70	112	167	286												
		460	31,0	46	76	123	183	313												
		575	24,8	72	119	191	286													
25	18,5	220	78,4	-	-	-	35	60	93	141	194	276	377							
		380	45,4	-	43	70	104	178	276	420										
		440	39,2	-	58	93	139	238	371											
		460	37,5	-	64	102	152	260	405											
		575	30,0	60	100	160	238	407												
30	22	220	92,0	-	-	-	-	51	79	120	165	235	321	409						
		380	53,3	-	-	59	89	151	236	358										
		440	46,0	-	50*	80	119	203	316											
		460	44,0	-	54	87	130	222	345											
		575	35,2	51*	85	136	203	347												
35	26	220	103,0	-	-	-	-	45	71	107	148	210	287	365	450					
		380	59,6	-	-	53*	79	135	210	320	440									
		440	51,5	-	-	71	106	181	282	429										
		460	49,3	-	48*	78	116	198	308											
		575	39,4	-	76	122	181	310												
40	30	220	120	-	-	-	-	39*	60	92	126	180	246	313	386					
		380	69,5	-	-	-	-	68	116	180	274	377								
		440	60	-	-	61*	91	155	242	367										
		460	57,4	-	-	67	99	170	264	401										
		575	45,9	-	65*	104	155	265	413											

Massima lunghezza cavi con caduta di tensione inferiore o uguale al 5% • Max. cable length with 5% voltage drop • Max capacidad del cable con caída de tension 5%

* = Valido solo per cavi con isolamento in EPR • Valid only for cables with EPR insulation • Es válido sólo para cables con aislamiento de EPR

ELETTROPOMPE

CAVI ELETTRICI - MOTORE TRIFASE - AVVIAMENTO STELLA / TRIANGOLO ELECTRICAL CABLES - 3 PHASE MOTORS - STAR/DELTA STARTING CABLES ELÉCTRICOS / MOTORES TRIFÁSICOS ARRANQUE ESTRELLA - TRIÁNGULO

Potenza nominale Rated power of motor Potencia nominal		Tensione nominale Rated voltage Tension nominal	I _{sf}	Sezione del cavo (mm ²) - Cavi quadripolari Cable section (mm ²) - Quadripolar cables Seccion del cable (mm ²) - Cables cuadrilares				Sezione del cavo (mm ²) - Cavi unipolari Cable section (mm ²) - Unipolar cables Seccion del cable (mm ²) - Cables unipolares							Sezione dei cavi (mm ²) - (Cavi unipolari - Due linee in parallelo) Cable section (mm ²) - (Unipolar cables - 2 lines in parallel) Seccion del cable (mm ²) - (Cables unipolares - 2 líneas en paralelo)									
HP	kW	V	A	10	16	25	35	50	70	95	120	150	185	240	2x50	2x70	2x95	2x120	2x150	2x185				
50	37	220	157	-	48*	72	99	141	193	244	300	357	408		282	386								
		380	91	91	142	215	296	421																
		440	78	122	190	288	397																	
		460	75	134	208	315																		
		575	60	209	325																			
60	45	220	186	-	-	60	83	117	161	204	252	300	343	423	235	322	409							
		380	108	76	118	179	246	350																
		440	93	101	158	240	330																	
		460	89	111	172	262	361																	
		575	71	173	270	410																		
70	52	220	207	-	-	54*	75	106	145	184	227	270	309	380	212	291	368							
		380	120	68	106	162	222	316	434															
		440	104	92*	143	217	298	424																
		460	99	100	156	237	326																	
		575	79	157	243	370	509																	
80	59	220	240	-	-	-	65	92	126	160	196	233	266	326	185	253	319	392						
		380	139	-	93	141	194	275	377															
		440	120	80*	124	189	260	369																
		460	115	88*	136	206	284	403																
		575	92	137	213	322																		
90	67	220	276	-	-	-	-	80	110	139	171	203	232	284	160	220	278	341	405	463				
		380	160	-	81*	122	168	239	327	414														
		440	138	-	108	164	225	321																
		460	132	-	118	179	246	350																
		575	106	119	184	280	385																	
100	75	220	299	-	-	-	-	74	101	128	158	187	214	262	148	203	256	315	374	428				
		380	173	-	-	113	155	221	302	382														
		440	150	-	100*	151	208	296	405															
		460	143	-	109	165	227	323																
		575	114	110*	170	258	355																	
125	92	220	360	-	-	-	-	-	83	106	130	155	178	219	122	167	211	261	310	355				
		380	208	-	-	93*	127	181	249	315	389				363									
		440	180	-	-	124	171	243	334	423														
		460	172	-	-	136	187	266	365															
		575	138	-	139	212	292	415																
150	110	220	427	-	-	-	-	-	-	88	109	130	150	186	101	139	176	218	261	300				
		380	247	-	-	-	105	150	207	263	325	389			300	413								
		440	213	-	-	102*	141	201	277	353														
		460	204	-	-	112*	154	220	303	385														
		575	163	-	-	175	241	344																
180	132	220	512	-	-	-	-	-	-	74*	91	109	125	154	84	116	147	182	217	249				
		380	297	-	-	-	-	126	173	220	272	324	372		252	346	440							
		440	256	-	-	-	119*	169	232	295	364	434		338										
		460	245	-	-	-	130	184	254	322	398		369											
		575	196	-	-	147*	203	288	396															
200	150	380	329	-	-	-	-	-	154	196	243	291	335	417	224	308	393							
		460	272	-	-	-	-	164	226	288	356	427		328										
		575	218	-	-	-	180	256	353															
230	170	380	375	-	-	-	-	-	135	172	213	256	294	366	196	270	345	427						
		460	310	-	-	-	-	144*	198	253	313	375	431	537	287	396	505							
		575	248	-	-	-	158	225	310	395														
250	185	380	420	-	-	-	-	-	120*	153	190	228	263	329	174	240	307	381						
		460	347	-	-	-	-	-	176	225	279	335	386		255	352								
		575	278	-	-	-	-	199	275	351					399									
300	220	380	500	-	-	-	-	-	-	130	161	192	221	274	148	204	260	321	384					
		460	413	-	-	-	-	-	150*	190	235	281	323	401	217	299	381							
		575	330	-	-	-	-	-	234	297	368				339									
350	260	380	580	-	-	-	-	-	-	138	166	190	236	128*	176	224	277	331	381					
		460	479	-	-	-	-	-	-	164	203	243	279	346	187	258	328	406						
		575	383	-	-	-	-	-	202	256	317	379		293	403									
400	300	380	655	-	-	-	-	-	-	-	-	147	168	208	-	158	200	247	294	337				
		460	541	-	-	-	-	-	-	-	-	181	215	247	304	168	231	293	362					
		575	433	-	-	-	-	-	-	-	-	229	282	337	386	263	361							

Massima lunghezza cavi con caduta di tensione inferiore o uguale al 5% • Max. cable length with 5% voltage drop • Max capacidad del cable con caída de tension 5%.

* = Valido solo per cavi con isolamento in EPR • Valid only for cables with EPR insulation • Es válido sólo para cables con aislamiento de EPR

POTENZA DEL GRUPPO ELETTROGENO

POWER OF THE GENERATOR

POTENCIA DEL GRUPO ELECTRÓGENO

ITALIANO

Quando non si ha a disposizione una linea che fornisca l'energia elettrica necessaria per il funzionamento dell'elettropompa, si ricorre ad un gruppo elettrogeno. Nel scegliere tale gruppo si deve tenere conto della sua capacità a fornire e sostenere la potenza necessaria al motore durante la fase di avviamento.

La successiva tabella consiglia il dimensionamento dei gruppi elettrogeni in funzione delle modalità di avviamento dell'elettropompe.

ENGLISH

If a line is not available for the supply of electricity to power the electric pump, the use of a generator is required. When choosing the generator, its capacity to supply and maintain the power needed by the motor during the start-up phase must be taken into consideration. The following table contains useful data regarding the size of the gen-set according to the method used for starting the electric pump.

ESPAÑOL

Cuando no se disponga de una línea que suministre la energía eléctrica necesaria para el funcionamiento de la electrobomba, deberá recurrirse a un grupo electrógeno. Al elegir dicho grupo, deberá tenerse en cuenta su capacidad para suministrar y mantener la potencia necesaria para el motor durante la fase de arranque. La tabla presentada a continuación aconseja acerca del dimensionamiento de los grupos electrógenos en función de las modalidades de arranque de las electrobombas.

Motore tipo Motor type Tipo de motor							Potenza nominale Nominal power Potencia nominal		Potenza del gruppo elettrogeno (kVA) Power of the generator (kVA) Potencia del grupo electrógeno (kVA)			
6"	8"		10"		12"				Avviamento diretto Direct starting Arranque directo		Avviamento Y/D o a impedenze Y/D starting or impedance starting Arranque YD o de impedancias	
2-Pole	2-Pole	4-Pole	2-Pole	4-Pole	2-Pole	4-Pole	kW	HP	Kwe	KVA	Kwe	KVA
MS152-2							1,5	2				
MS152-3							2,2	3				
MS152-4							3	4				
MS152-5							4	5,5	10	12,5	7,5	9,4
MS152-7		MS201-7-4					5,5	7,5	12,5	15,6	10	12,5
MS152-10		MS201-10-4					7,5	10	18	22,5	13,5	16,9
MS152-12							9,2	12,5	20	25,0	16,5	20,6
MS152-15		MS201-15-4					11	15	25	31,3	20	25,0
MS152-17	MS201-17						13	17,5	30	37,5	25	31,3
MS152-20	MS201-20	MS201-20-4					15	20	35	43,8	27	33,8
MS152-25	MS201-25	MS201-25-4					18,5	25	40	50,0	35	43,8
MS152-30	MS201-30	MS201-30-4					22	30	50	62,5	40	50,0
MS152-35	MS201-35	MS201-35-4					26	35	60	75,0	47	58,8
MS152-40	MS201-40	MS200-40-4					30	40	70	87,5	50	62,5
MS153-50	MS201-50	MS201-50-4					37	50	75	93,8	60	75,0
	MS201-60	MS201-60-4					45	60	90	112,5	75	93,8
	MS201-70	MS201-70-4					52	70	100	125,0	85	106,3
	MS201-75	MS201-75-4		MS251-75-4			55	75	110	137,5	90	112,5
	MS201-80						60	80	125	156,3	100	125,0
	MS201-90			MS251-90-4			67	90	135	168,8	110	137,5
	MS201-100		MS251-100	MS251-100-4			75	100	150	187,5	125	156,3
	MS201-113						83	113	170	212,5	135	168,8
	MS201-125		MS251-125	MS251-125-4			92	125	185	231,3	150	187,5
	MS201-150		MS251-150	MS251-150-4		MS300-150-4	110	150	200	250,0	175	218,8
			MS251-180			MS300-180-4	132	180	250	312,5	220	275,0
			MS251-200		MS300-200	MS300-200-4	150	200	300	375,0	250	312,5
			MS251-230			MS300-230-4	170	230	340	425,0	275	343,8
			MS251-250		MS300-250	MS300-250-4	185	250	380	475,0	300	375,0
						MS300-300	220	300	450	562,5	360	450,0
						MS300-350	260	350	520	650,0	415	518,8
						MS300-400	300	400	600	750,0	500	625,0

Alternatore autoeccitato • Self-excited alternator • Alternador autoexcitado

ELETTROPOMPE

SCHEMA INSTALLAZIONE ELETTROPOMPA SOMMERSA DA 4", 6", 8", 10" E 12" CON ACCESSORI INSTALLATION SCHEME FOR 4", 6", 8", 10" AND 12" ELECTRIC SUBMERSIBLE PUMPS WITH ACCESSORIES ESQUEMA INSTALACION ELECTROBOMBA SUMERGIBLE DE 4", 6", 8", 10" Y 12" CON ACCESORIOS

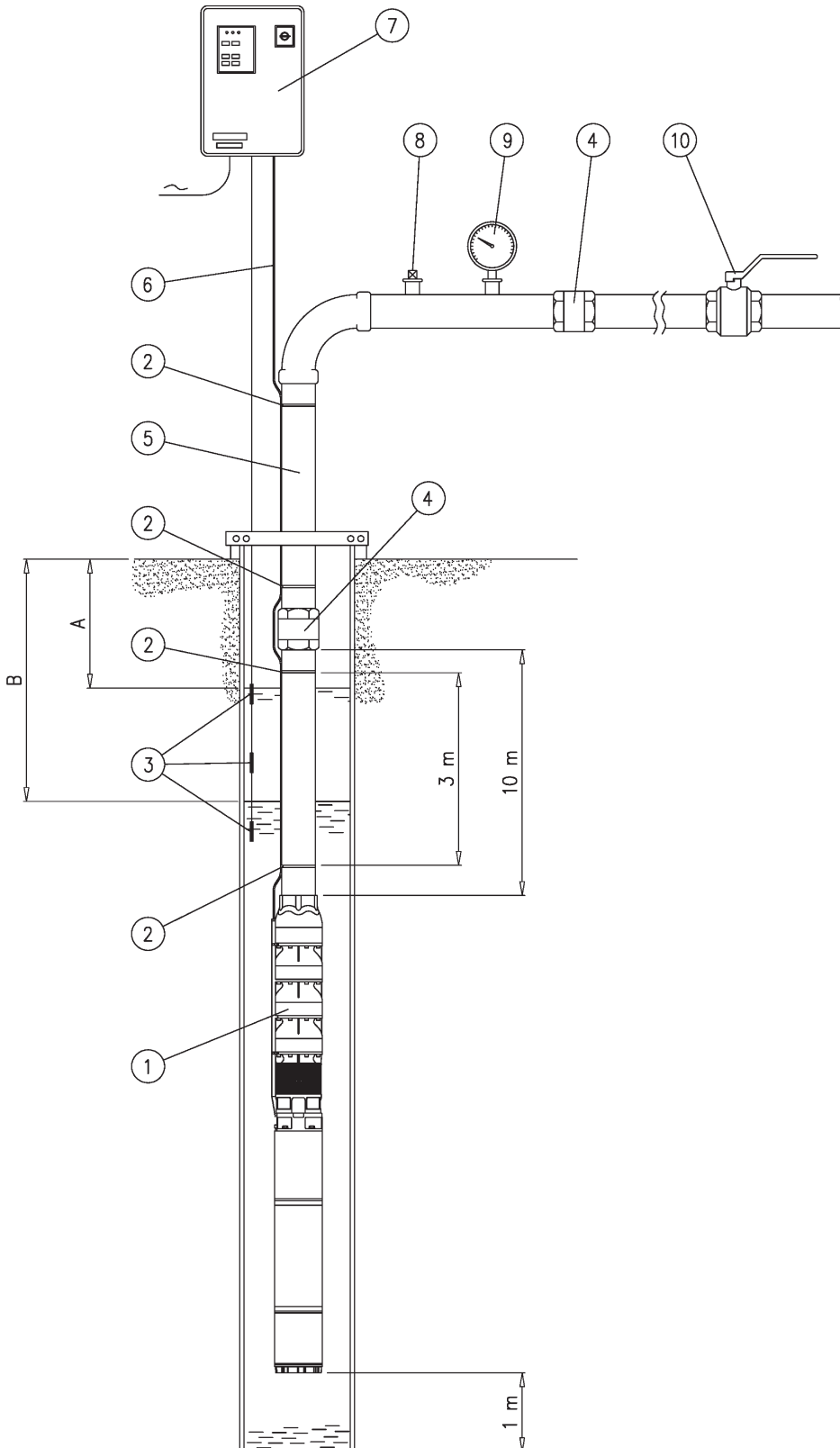

1 Elettropompa sommersa
 Electric submersible pump
 Electrobomba sumergible

2 Fascetta fissaggio cavo
 Cable holder clamps
 Abrazaderas cubrecable

3 Sonde di livello
 Level probes
 Sondas de nivel

4 Valvola di non ritorno
 Check valve
 Valvula de retención

5 Tubazione mandata
 Pipe
 Tubería

6 Cavo linea alimentazione
 Feeding cable
 Cable

7 Quadro di comando
 Control box
 Cuadro eléctrico

8 Sfiato per adescamento
 Priming breathing
 Respiradero para cebado

9 Manometro
 Pressure gauge
 Manometro

10 Saracinesca
 Gate valve
 Compuerta

A Livello statico (=livello acqua a pompa ferma)
 Static level (=water level when the pump is switched off)
 Nivel estático (=nivel agua con bomba parada)

B Livello dinamico (=livello acqua a pompa funzionante)
 Dynamic level (=water level when the pump is switched on)
 Nivel dinámico (=nivel agua con bomba en función)

SOLUZIONI ALTERNATIVE DI INSTALLAZIONE - ELETTROPOMPE INTUBATE

ALTERNATIVE SOLUTIONS OF INSTALLATION - TUBED ELECTRIC PUMPS

SOLUCIONES ALTERNATIVAS DE INSTALACION - ELECTROBOMBAS ENTUBADAS

ITALIANO

La maggior parte delle elettropompe SAER può funzionare anche in posizione obliqua o orizzontale, di conseguenza si ha la possibilità di un utilizzo vantaggioso in impianti ad elevata tecnologia. Suddetti gruppi trovano impiego negli impianti di incremento pressione per acquedotti, per complessi residenziali, ospedali, esigenze industriali di processo, raffreddamento, condizionamento, lavaggi, abbattimento fumi, irrigazione a pioggia. La soluzione "intubata" permette di sfruttare meglio le caratteristiche ambientali di installazione, ad esempio:

- Pozzi con basso livello dinamico, con mantello aspirante verticale, per abbassamento del livello di aspirazione.
- Pozzi con presenza di sabbia, con mantello aspirante verticale, con o senza filtro.
- Bacini artificiali o naturali, con mantello aspirante verticale, con o senza valvola di fondo.
- Impianti già esistenti, con mantello premente orizzontale o verticale, per una facile operazione di inserimento lungo le tubazioni già esistenti.

Per la realizzazione, l'elettropompa viene inserita all'interno dell'involucro metallico e posizionata con appositi bulloni di centraggio; il tutto costituisce una struttura monolitica che può essere inserita in qualunque tubazione nuova o già esistente in posizione verticale o orizzontale. Il tutto è completamente esente da manutenzione, può funzionare automaticamente per un lunghissimo periodo di tempo, inoltre è silenzioso e stagno.

ENGLISH

Most of SAER electric pumps can work also in oblique or horizontal position, consequently there is the possibility of an advantageous utilisation in plants of high technology. These pumps can be used in plants of pressure increasing for aqueducts, for residential areas, hospital, industrial requirements of process, cooling, air conditioning, washing, smoke damp, rain irrigation. The solution "in tube" enables to exploit in the best way the ambient characteristic of the installation, for instance:

- Wells with low dynamic level, with vertical suction shell, for the lowering of the suction level.
- Well with presence of sand, with vertical suction shell, with or without filter.
- Artificial or natural basins, with suction shell in vertical, horizontal or sloping position, with or without foot valve.
- Plants already existing, with delivery shell in horizontal or vertical position, for an easy operation of insertion along the pipes already existing.

For the realization, the electric pump is inserted inside the metallic shell and positioned with proper centring bolts. All this makes a monolithic which can be inserted into any new or already existing piping, in vertical or horizontal position. All this is completely free from maintenance, it can work indipendently for a very long period of time, furthermore, it is noiseless and watertight.

ESPAÑOL

La mayoría de las electrobombas SAER puede montarse también en posición oblicua o horizontal, en consecuencia existe la posibilidad de utilizarlas en instalaciones de alta tecnología. Estos equipos son utilizados en las instalaciones de aumento de presión para conducciones, complejos residenciales, hospitales, procesos industriales de enfriamiento, acondicionamiento, antihumos, riego. La solución "entubada" permite de bien optimizar las características del lugar de instalación, por ejemplo:

- Pozos de bajo nivel dinámico, con capa de aspiración vertical para conseguir bajar el nivel de aspiración.
- Pozos con arena, con capa de aspiración vertical, con o sin filtro.
- Cuencas artificiales o naturales, con capa de aspiración vertical, inclinado o horizontal con o sin valvula de pie.
- Instalaciones ya presentes, con capa de descarga horizontal o vertical, para una fácil inserción en la tubería ya existente.

En la ejecución, la electrobomba viene insertada en el interior de una envoltura metálica y montada con pernos especiales de sujeción; todo esto es una estructura monolítica que se puede enstatar en cualquier tubería nueva o ya existente en posición vertical o horizontal. No se requiere mantenimiento, puede funcionar en autonomía durante un plazo de tiempo muy largo, además es silencioso y hermetico.

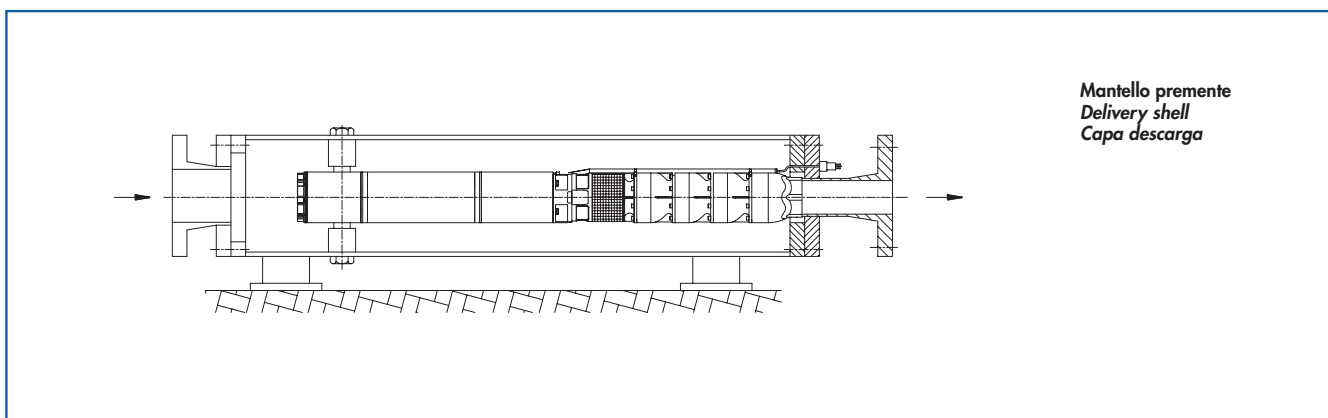
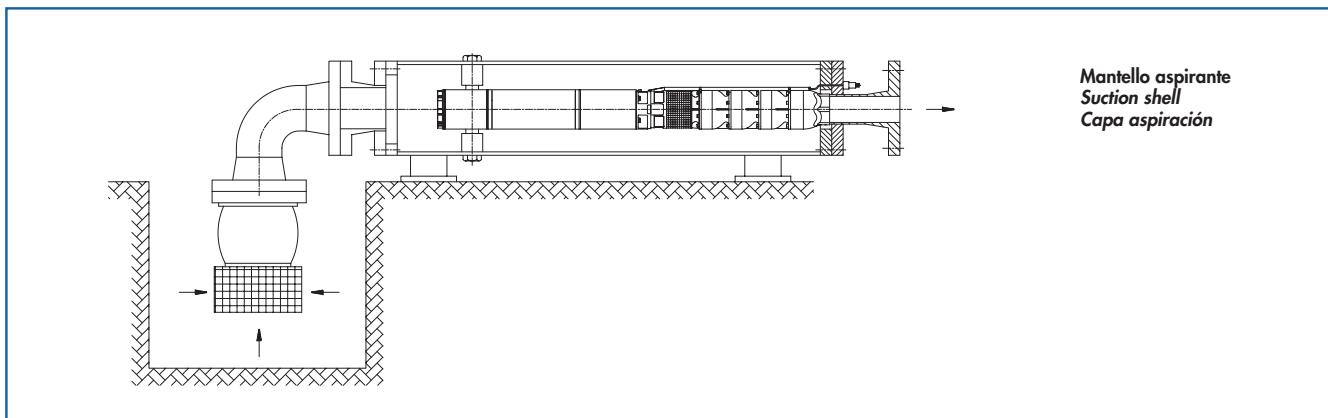

ESEMPI D'INSTALLAZIONE

EXAMPLE OF INSTALLATION

EJEMPLOS DE INSTALACION

Mantello di raffreddamento figura 1A
Cooling shell picture 1A
Capa de enfriamiento figura 1A

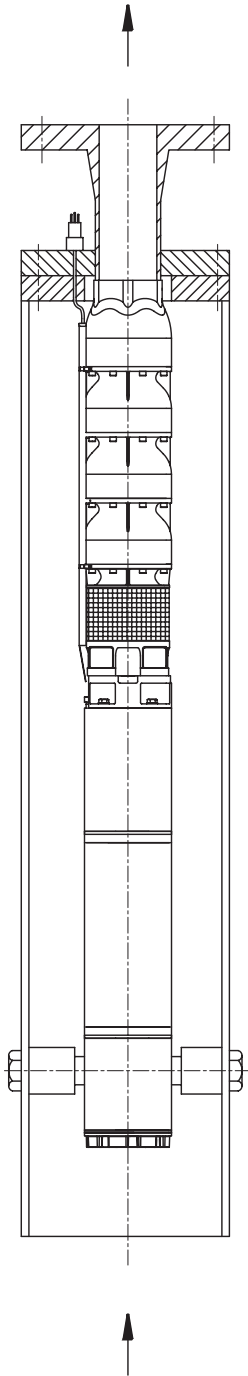

Mantello aspirante figura 1B
Suction shell picture 1B
Capa aspiración figura 1B

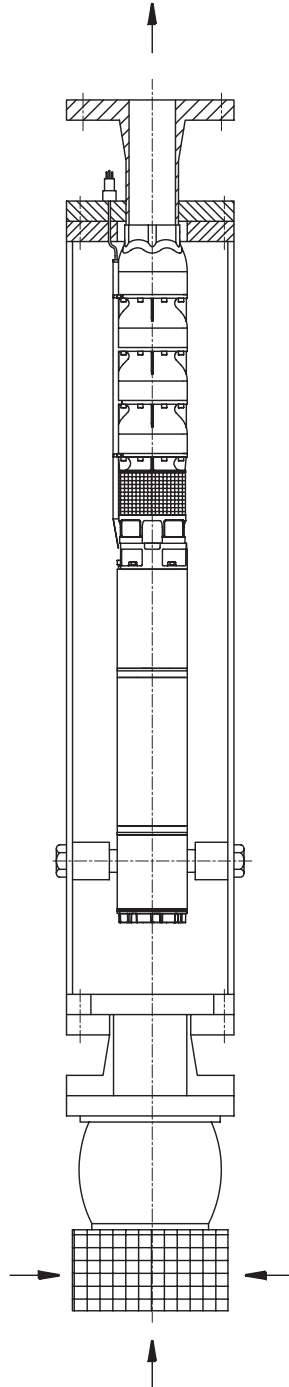

Mantello premente figura 1C
Delivery shell picture 1C
Capa descarga figura 1C

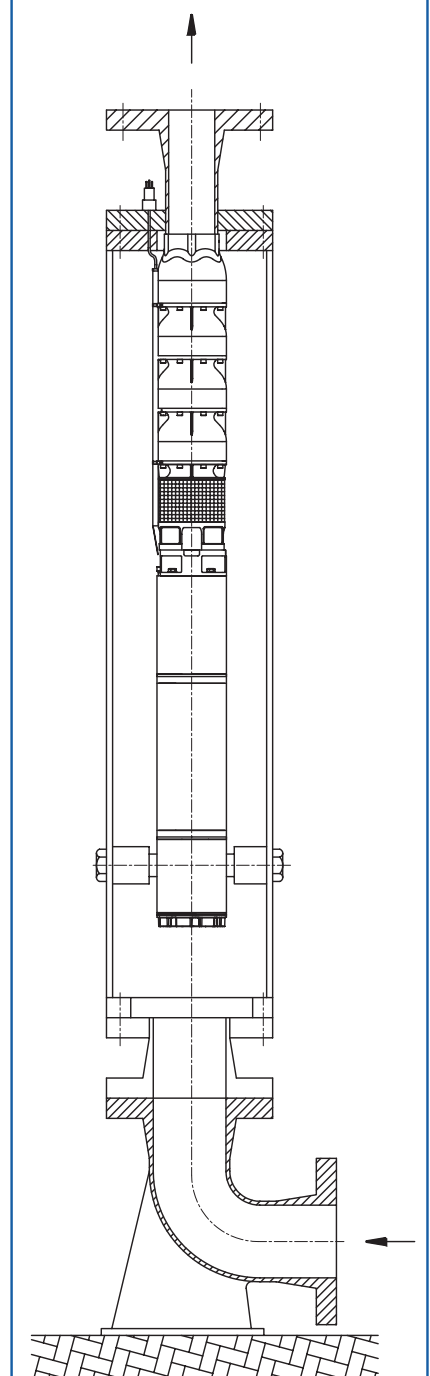

ESEMPI D'INSTALLAZIONE

EXAMPLE OF INSTALLATION

EJEMPLOS DE INSTALACION

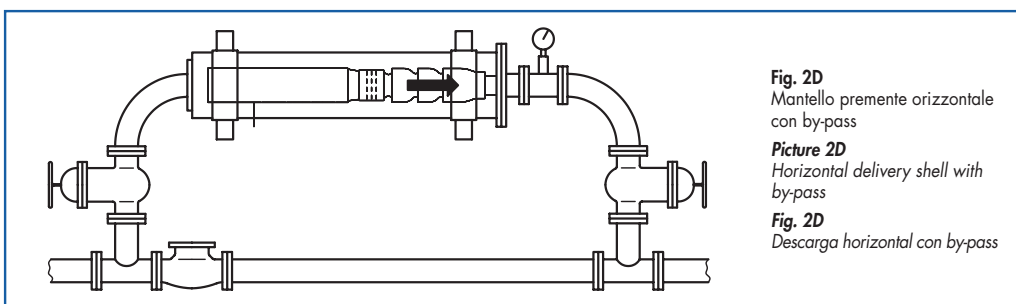
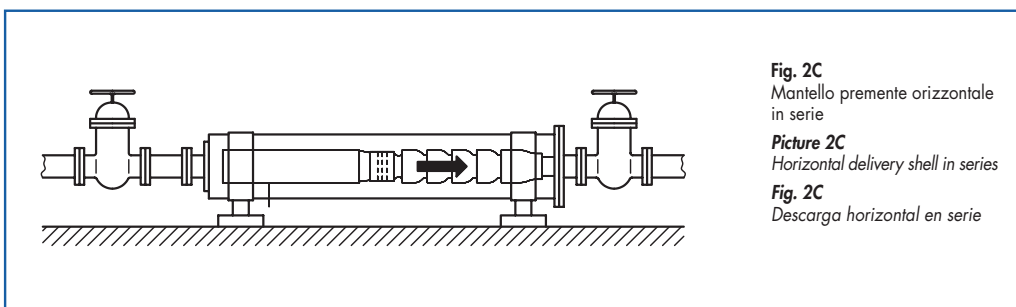
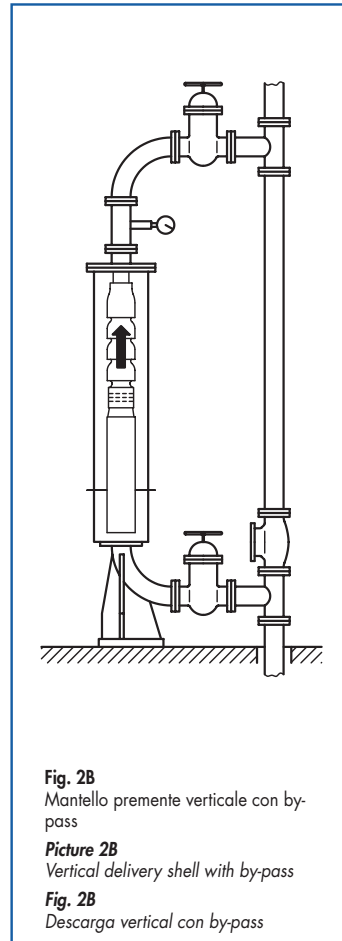
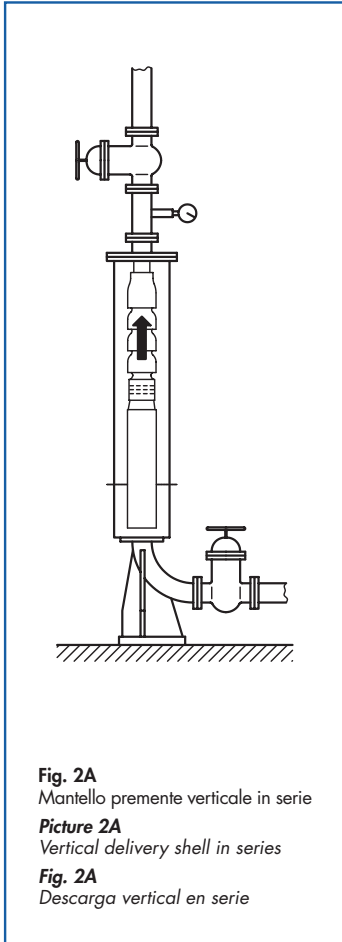

ESEMPI D'INSTALLAZIONE

EXAMPLE OF INSTALLATION

EJEMPLOS DE INSTALACION

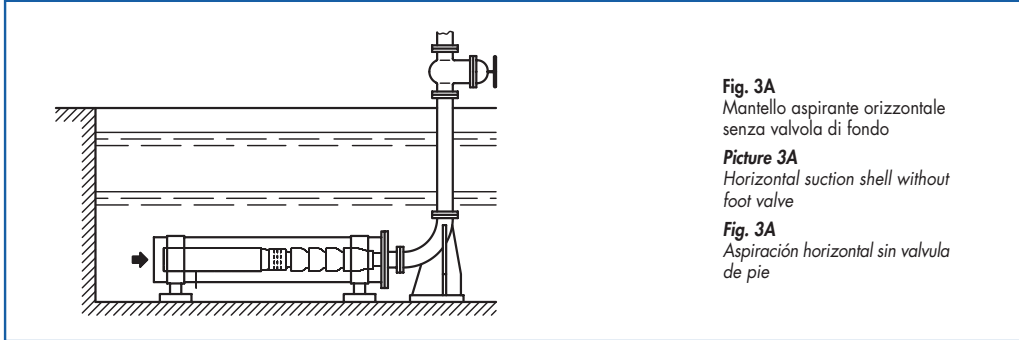

Fig. 3A
Mantello aspirante orizzontale
senza valvola di fondo

Picture 3A
Horizontal suction shell
without foot valve

Fig. 3A
Aspiración horizontal sin valvula
de pie

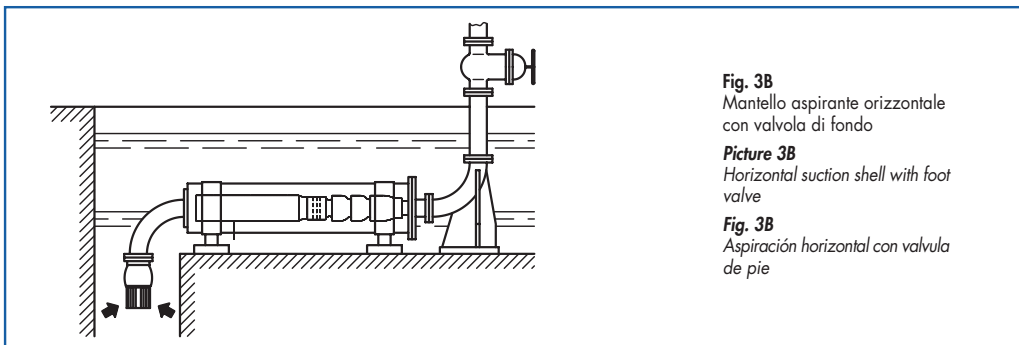

Fig. 3B
Mantello aspirante orizzontale
con valvola di fondo

Picture 3B
Horizontal suction shell
with foot valve

Fig. 3B
Aspiración horizontal con valvula
de pie

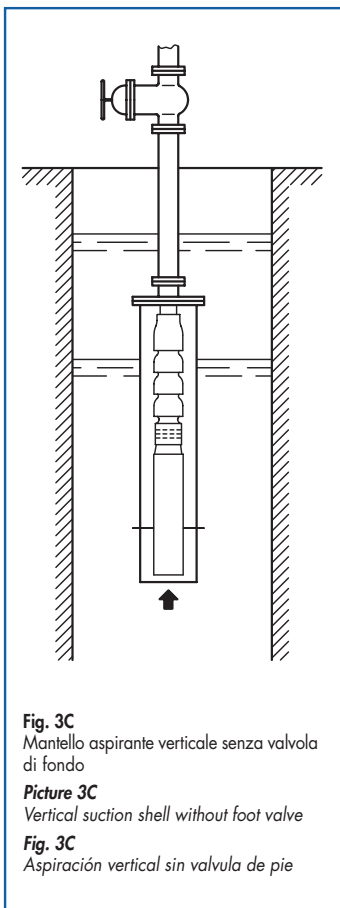

Fig. 3C
Mantello aspirante verticale
senza valvola di fondo

Picture 3C
Vertical suction shell
without foot valve

Fig. 3C
Aspiración vertical sin valvula de pie

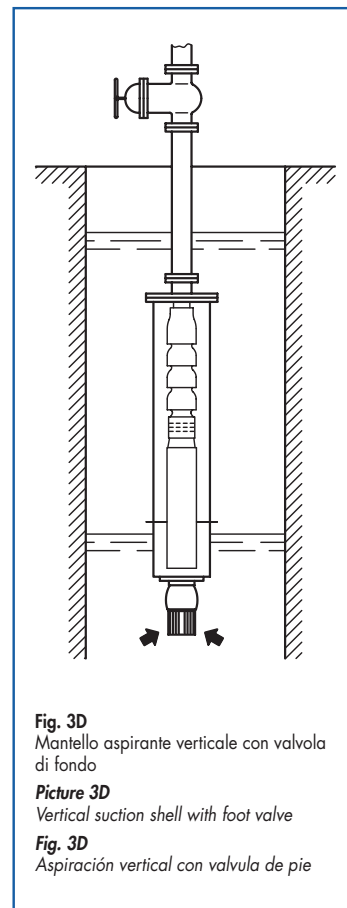

Fig. 3D
Mantello aspirante verticale
con valvola di fondo

Picture 3D
Vertical suction shell
with foot valve

Fig. 3D
Aspiración vertical con valvula de pie

DATI TECNICI

TECHNICAL DATA

DATOS TECNICOS

FORMULE D'USO COMUNE • COMMON ELECTRIC FORMULAE • FORMULAS HABITUALES			
GRANDEZZA VALUE VALOR	CORRENTE ALTERNATA ALTERNATING CURRENT CORRIENTE ALTERNA		
	MONOFASE SINGLE-PHASE MONOFASICO	TRIFASE THREE-PHASE TRIFASICO	
Potenza assorbita Absorbed power Potencia absorbida	[kW]	$P_a = \frac{V \cdot I \cdot \cos\varphi}{1000}$	$P_a = \frac{1,73 \cdot V \cdot I \cdot \cos\varphi}{1000}$
Potenza resa Delivered power Potencia efectiva	[kW]	$P_r = \frac{V \cdot I \cdot \cos\varphi \cdot \eta_M}{1000}$	$P_r = \frac{1,73 \cdot V \cdot I \cdot \cos\varphi \cdot \eta_M}{1000}$
Corrente assorbita Absorbed current Corriente absorbida	[A]	$I = \frac{P_r \cdot 1000}{V \cdot \cos\varphi \cdot \eta_M}$	$I = \frac{P_r \cdot 1000}{1,73 \cdot V \cdot \cos\varphi \cdot \eta_M}$
Fattore di potenza (cos φ) Power factor (cos φ) Factor de potencia (cos φ)	[0,...]	$\cos\varphi = \frac{P_a \cdot 1000}{V \cdot I}$	$\cos\varphi = \frac{P_a \cdot 1000}{1,73 \cdot V \cdot I}$
Coppia nominale Nominal torque Par nominal	[kgm]	$M_N = \frac{P_r \cdot 1000}{1,027 \cdot n}$	
Rendimento motore Motor efficiency Rendimiento motor	[%]	$\eta_M = \frac{P_r}{P_a} \cdot 100$	
Velocità sincrona Synchronous speed Velocidad sincrónica	[1/min]	$n_s = \frac{f \cdot 120}{\text{No. Poli}}$	
Scorrimento Sliding Deslizamiento	[%]	$S = \frac{n_s - n}{n_s} \cdot 100$	

TOLLERANZE ELETTRICHE • ELECTRICAL TOLERANCES • TOLERANCIAS ELECTRICAS			
Tolleranze sui valori garantiti delle caratteristiche elettriche dei motori asincroni, secondo Norme CEI in accordo con le norme IEC		Tolerances on the guaranteed values of the electrical features of asynchronous motors as per CEI in accordance with IEC standards	
		Tolerancias sobre los valores garantizados de las características electricas de los motores asincronicos, segun normas CEI de acuerdo a las normas IEC.	
GRANDEZZA VALUE VALOR	TOLLERANZA TOLERANCE TOLERANCIA	GRANDEZZA VALUE VALOR	TOLLERANZA TOLERANCE TOLERANCIA
Rendimento effettivo Real efficiency Rendimiento efectivo	η	Coppia massima Maximum torque Par maxima	M_M
	$- 0,15 \cdot (1 - \eta_M) \text{ [%]}$		$- 10\% (\text{min } 1,6 M_N) \text{ [kgm]}$
Fattore di potenza Power factor Factor de potencia	$\cos\varphi$	Coppia di spunto Starting torque Par de arranque	M_S
	$- \frac{1}{6} \cdot (1 - \cos\varphi) \left[\begin{matrix} \text{min : } 0,02 \\ \text{max : } 0,07 \end{matrix} \right]$		$+ 25\% - 15\%$
Scorrimento Sliding Deslizamiento	S	Corrente di spunto Starting current Corriente de arranque	I_S
	$\pm 20\%$		$+ 20\% \text{ [A]}$

Perdite di carico - Load losses - Pérdidas de carga

In metri ogni 100 metri di tubazione diritta - In mt. every 100 mt. of straight pipeline - En metros cada 100 metros de tubería directa

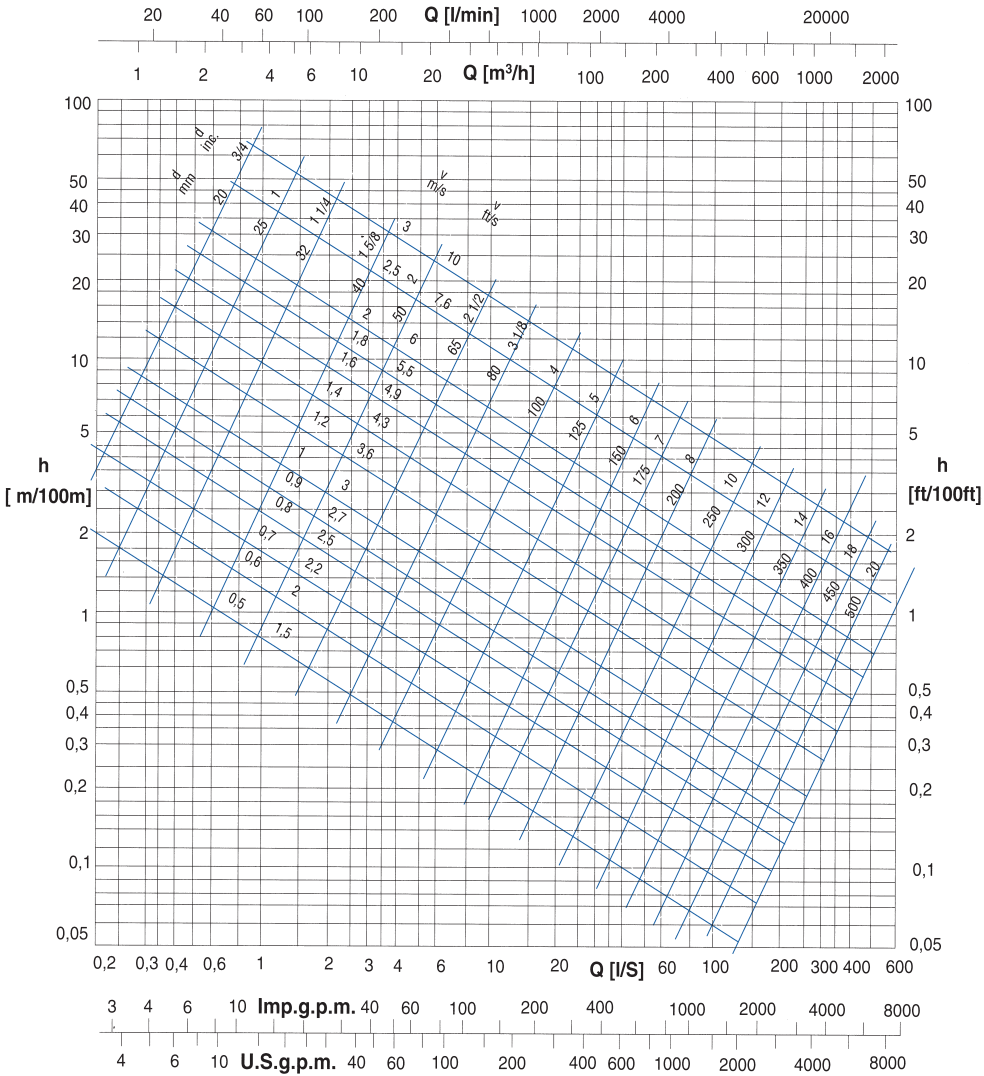

Note: I valori sopra indicati s'intendono per tubi lisci in ghisa.
Per una valutazione di massima, le perdite di carico devono essere moltiplicate per:

- 0,8 Per tubi di acciaio laminati nuovi
- 1,25 Per tubi di acciaio leggermente arrugginiti
- 0,7 Per tubi di alluminio
- 0,65 Per tubi in PVC
- 1,25 Per tubi in fibra-cemento
- Q = Portata in litri al secondo
- v = Velocità dell'acqua in metri al secondo
- d = Diametro del tubo in mm
- h = Perdita di carico in metri di colonna d'acqua

Notes: Above mentioned values are to be intended for internally smooth cast iron pipes.
For an estimated evaluation, load losses must be multiplied for:

- 0,8 for new rolled steel pipes
- 1,25 for slightly rusted steel pipes
- 0,7 for aluminium pipes
- 0,65 for PVC pipes
- 1,25 for asbestos cement pipes
- Q = Capacity, litres per second
- v = Speed of water, meters per second
- d = Diameter of pipe, mm.
- h = Load loss, in mt. of water column

Notas: Los valores arriba indicados son para tubos lisos en fundición gris.
Para una valuación aproximada, las pérdidas de carga tienen que ser multiplicadas por:

- 0,8 Para tubos de acero laminados nuevos
- 1,25 para tubos de acero un poco aherrumbrados
- 0,7 para tubos de aluminio
- 0,65 para tubos de PVC
- 1,25 para tubos de fibras hormigón
- Q = Caudal en litros/segundo
- v = Velocidad del agua en metros/segundo
- d = Diametro del tubo en mm.
- h = Pérdida de carga en metros de columna de agua

ACCESSORI PER MOTORI SOMMERSI

ACCESSORIES FOR SUBMERSIBLE MOTORS

ACCESORIOS PARA MOTORES SUMERGIBLES

ITALIANO

Protezione del motore con PTC

La protezione è costituita da due apparecchiature fornite separatamente e da richiedere in fase d'ordine. Disponibile per motori serie MS.

Sensore PTC: termistore conforme a DIN 44082 per la protezione dell'avvolgimento motore da sovraccarico termico, inserito nella testata avvolgimento. Temperature di intervento: 70°C per motori in PVC, 90°C per motori in PE. Il sensore deve essere collegato all'apposito modulo di controllo (opzionale) da installare nel quadro elettrico. **Modulo di controllo per sonda PTC:** collegabile a tutti i sensori PTC conformi a DIN 44081 - 44082, interrompe l'alimentazione del motore quando la temperatura della sonda collegata raggiunge quella di intervento, non modificabile. Al calare della temperatura il modulo si riarma automaticamente.

Protezione del motore con PT100

La protezione è costituita da due apparecchiature fornite separatamente e da richiedere in fase d'ordine. Disponibile per motori serie MS.

Sensore PT100: termoresistenza PT100 classe B a 3 fili, inserita nella testata avvolgimento. Range temperatura: -5°C / +105°C. Lunghezza: 5 m. Il sensore deve essere collegato all'apposita centralina di controllo (opzionale) da installare nel quadro elettrico.

Centralina di controllo per sonda PT100: collegabile a sensori PT100 a 2 o 3 fili. Visualizza in continuo la temperatura letta dall'elemento sensibile PT100. La centralina interviene quando la temperatura del sensore raggiunge quella di allarme, regolabile tramite display. N°2 allarmi software inststabili, uscita setpoint: N° 1 relè SPDT 8A @ 250 V ac. Alimentazione: 230 Vac.

Kit giunzione

Giunzione di linea per cavi in bassa tensione fino a 1 kV, con isolamento in PVC, gomma, gomma/neoprene, disponibile per diverse sezioni di cavo. Disponibili per motori serie MS e CL.

Protezione catodica

Kit di protezione formato da anodo sacrificale in ghisa e sistema di fissaggio al motore. Protegge il motore in installazioni con presenza di correnti vaganti o da corrosioni di tipo galvanico.

Serbatoio di compensazione esterno

Da utilizzarsi quando l'acqua nel pozzo può impedire la corretta compensazione tra interno ed esterno del motore (acque particolarmente incrostanti) o con motori serie MSX in acque particolarmente aggressive. Disponibile per motori serie MS.

Attrezzi per riparazione motori

Serie di attrezzi utile a svolgere rapidamente e semplicemente le operazioni di smontaggio e assemblaggio di motori sommersi a bagno d'acqua. Disponibili per motori MS152 e MS201

ENGLISH

Protection of the motor with PTC

The protection is composed by two equipments supplied separately and to be specifically required at the moment of the order. Available for motors range MS.

PTC sensor: Thermistor corresponding to DIN 44082 for the protection of the motor winding from the thermal overload, insert in the winding head. Intervention temperatures: 70°C for motors in PVC, 90°C for motors in PE. The sensor must be connected to the right control form (optional) to be installed in the electric panel.

Control form for PTC sensor: suitable for connection with all the PTC sensors conformed to DIN 44081 - 44082, it stops the feeding of the motor when the temperature of the connected probe reaches those of intervention, it is not changeable. When the temperature goes down, the form automatically arms itself again.

Protection of the motor with PT100

The protection is composed by two equipments supplied separately and to be specifically required at the moment of the order. Available for motors range MS.

PT100 probe: thermoresistance PT100 class B with 3 wires, insert in the winding head. Range temperature: -5°C / +105°C. Length: 5 m. The sensor must be connected to the right control panel (optional) to be installed in the electric panel.

Control panel for PT100 probe: suitable for connection with PT100 sensors with 2 or 3 wires. It continuously shows the temperature read by the sensitive element of the PT100. The panel intervenes when the temperature of the sensor reaches those of the alarm, adjustable through display. No. 2 software that can be planned, setpoint exit: 1 relay SPDT 8A @ 250V ac. Feeding: 230 Vac.

Joint kit

Line joint for low tension cables till 1kV, with PVC insulation, rubber, rubber/neoprene, available for different cable sizes. Available for motors range MS and CL.

Cathode protection

Protection kit composed by sacrificial anode in cast iron and fixing system to the motor. It protects the motor in installations with the presence of wandering currents or from corrosions of galvanic type.

External compensation tank

To be used when the water in the well can stop the right compensation between the internal and external part of the motor (waters particularly encrusting) or with motors range MSX in waters particularly aggressive. Disponibile per motori serie MS.

Tools for the reparation of the motors

Kit of tools useful to do rapidly and easily the operation of disassembly and assembly of submersible water filled motors. Available for motors MS152 and MS201.

ESPAÑOL

Proteccion Motor con PTC

La proteccion comprende dos aparatos que se fornecen por separado y se piden al momento de la orden. Disponibles para motores serie MS.

Sensor PTC: termistor conforme a DIN 44082 para la proteccion de el embobinado del motor por sobrecarga termica, instalado en el cabezal del embobinado. Temperatura de intervencion: 70°C para motores en PVC, 90°C para motores en PE. El sensor tiene que ser conectado al modulo di control (opcional) instalado en el cuadro electrico.

Modulo de control para sensor PTC: se puede conectar a todos los sensores PTC conforme a DIN 44081 - 44082, interrumpe el suministro de energia del motor cuando la temperatura de la sonda conectada alcanza la misma de la intervencion, no es modificable. A bajarse la temperatura el modulo se recompone automaticamente.

Proteccion del motor con PT100

La proteccion es constituido por dos aparatos fornecidos por separado y se piden al momento de la orden. Disponibles para motores serie MS.

Sonda PT100: termoresistencia PT100 clase B de 3 cables, insertado en el cabezal del embobinado. Rango temperatura: -5°C / +105°C. Lunghezza: 5 m. El sensor tiene que ser conectado a la central de control (opcional) que se instalara nel cuadro electrico.

Central de control para sonda PT100: conectable a sensores PT100 a 2 o 3 cables. Permite visualizar en continuo la temperatura reportada dal componente sensible PT100. La central interviene cuando la temperatura del sensor alcanza la alarma, regulable atravez de pantalla. N°2 alarmas software regulables, salida setpoint: N° 1 relé SPDT 8A @ 250 V ac. Alimentacion: 230 Vac.

Kit empalme

Empalme de linea para cables en baja tension hasta 1 kV, con aislamiento en PVC, goma, goma/neoprene, disponible para diferentes diametros de cables. Disponibles para motores serie MS y CL.

Proteccion catodica

Kit de proteccion compuesto por un anodo sacrificado en hierro y sistema de montaje al motor. Protege el motor en instalaciones con presencia de corrientes vagantes y da corosion de tipo galvanico.

Reservatorio de compensacion exterior

Para ser aplicado cuando el agua del pozo puede impedir la correcta compensacion entre interior y exterior del motor (aguas muy incrustadas) y con motores serie MSX en aguas particularmente agresivas. Disponible para motores serie MS.

Herramientas para reparacion de motores

Conjunto de herramientas aptas para ejecutar rapidamente y de manera simple las operaciones de desmontaje y ensamble de los motores sumergibles en bano de agua. Disponibles para motores MS152 e MS201.